

Verybest

Каталог 2013-2014

 **WENGER**



Pierre Cardin
PARIS

Caseti
Paris

S. Quire

JARDIN D'ÊTE
LE STYLE FRANCAIS



STINGER
STAINLESS STEEL

Zippo

MAGLITE®



CRYSTOCRAFT®

Solingen

»DOVO«



DEWAL®

GD
SOLINGEN
GERMANY

В основе миссии **WENGER** лежит создание многофункциональных инструментов для любителей активного отдыха. Уже более ста лет постоянно совершенствуются и производятся надежные и полезные ножи, на которые можно положиться даже в самых экстремальных условиях. Истинный смысл всех инноваций – постоянный поиск того, что еще можно предложить людям, которые активно используют продукцию **WENGER** и безгранично доверяют ей.

Тщательная подготовка к активному отдыху означает найти эффективное долговечное снаряжение, которое не просто помогало бы Вам нести Ваши вещи, но и помогало бы защитить их. Поэтому в ассортимент продукции **WENGER** входят чемоданы, рюкзаки, сумки, дорожные аксессуары.

Принцип надежности заложен в концепцию создания коллекции зажигалок **WENGER**.

Также под брендом **WENGER** выпускается линия кухонных ножей и ножи для профессионального использования.

Все, что производится под брендом **WENGER**, вдохновлено многофункциональностью и назначением армейского швейцарского ножа, подобные которому он предлагает искателям приключений и не только...

PIERRE CARDIN – не только имя знаменитого дизайнера и всемирно известный бренд, но и определенный знак качества, указывающий на стиль и утонченность.

Неповторимый стиль позволяет выделить продукцию **PIERRE CARDIN** из множества других марок. Надежность используемых механизмов не позволяет усомниться в безупречном качестве. Продукция марки **PIERRE CARDIN** представлена зажигалками, пишущими инструментами, подарочными наборами, портсигарами, визитницами.

Сегодня **CASETI** – быстро развивающийся бренд и символ творческого подхода и престижа. Многообразие аксессуаров отличается элегантным дизайном, превосходное качество изделий подтверждает идею: «Тенденции меняются и проходят, классика остается».

Торговая марка **S. QUIRE** – это коллекция модных, элегантных, стильных аксессуаров для мужчин, разработанная европейскими дизайнерами и отражающая все тенденции современной моды.

В коллекцию **S. QUIRE** входит широкий ассортимент разнообразных товаров: фляги, закладки для галстуков, запонки, бритвенные наборы, термосы, портсигары, пепельницы, изделия из кожи.

Широкий и постоянно обновляющийся ассортимент, высокое качество продукции, различный ценовой диапазон позволит Вам вести успешный бизнес с товарами торговой марки **S. QUIRE**.

Коллекция **JARDIN D'ÊTE** – это изящные предметы интерьера, восхитительные коллекции со стразами, а также изысканные шкатулки для украшений. Весь ассортимент коллекции **JARDIN D'ÊTE** отличается эстетической красотой и функциональностью, а также позволяет привнести индивидуальность и утонченность в повседневную жизнь представительниц прекрасного пола.

Ножи марки **STINGER** отличаются современными технологиями изготовления. **STINGER** завоевал прочный успех как среди молодых энергичных людей, так и у старшего поколения. А постоянно расширяющийся ассортимент позволяет выбрать инструмент на любой вкус, будь то складной нож, или мультитул, или универсальный набор инструментов.

Зажигалка **ZIPPO** давно и заслуженно является одним из символов Америки. История **ZIPPO**, начавшаяся с 1932 года, продолжается и в наши дни. Недаром эти зажигалки обладают пожизненной гарантией. Их конструкция практически не изменилась за последние 60 лет и настолько надежна, что зажигалки **ZIPPO** не гаснут на ветру и работают при любой погоде.

Пантера – эмблема фирмы **MAG** – наиболее точно отражает дух фирмы: силу, красоту, совершенство. Высокая популярность этих фонарей объясняется непревзойденным качеством, исключительной надежностью и способностью удовлетворить любые вкусы и запросы.

Более 30 лет компания **CRYSTOCRAFT®** создает изящные, качественные, яркие сувениры, декорированные кристаллами Swarovski® различных размеров и оттенков, сочетающие в себе превосходное мастерство обработки металлов и самое высокое качество кристаллов.

Ассортимент представлен большим количеством наименований на любой вкус – это **миниатюры, настольные вращающиеся сувениры, подсвечники, музыкальные шкатулки, фоторамки и держатели для визиток**, выполненные в различных цветовых решениях и размерах.

Каждое изделие оформлено в индивидуальной подарочной упаковке, что придает ему завершенный и презентабельный вид.

Изделия **SOLINGEN** – это полный набор высококачественных маникюрных и педикюрных инструментов великолепного дизайна, которые давно пользуются заслуженной популярностью во всем мире. Мы представляем продукцию известных далеко за пределами провинции Золинген производителей: **DOVO, DEWAL, YES** и **GD**.

Каждое металлическое изделие **SOLINGEN** производится только из первоклассной стали со специальными добавками и проходит очень сложный процесс изготовления, включающий ковку, расточку, закалку, выделку, шлифовку, никелирование и сборку.

СОДЕРЖАНИЕ

WENGER	3
Ножи складные	4
Аксессуары для ножей складных	20
Чехлы для ножей складных	21
Оборудование и реклама для ножей складных	22
Ножи кухонные	26
Ножи кухонные в наборах	29
Ножницы с системой Ring Lock	30
Ножи кованые	31
Ножи профессиональные Swibo	32
Оборудование и реклама для ножей кухонных и профессиональных	33
Зажигалки	35
Подарочные наборы Wenger	37
Чемоданы	38
Бизнес-коллекция	39
Рюкзаки	40
Сумки	42
Дорожные аксессуары	43
Кожаные аксессуары	45
Оборудование и реклама для рюкзаков, сумок, дорожных аксессуаров	46
PIERRE CARDIN	47
Зажигалки	48
Пепельницы	56
Портсигары	57
Расходные материалы для зажигалок	58
Оборудование и реклама для зажигалок	58
Пишущие инструменты	59
Подарочные наборы	93
Аксессуары	96
Расходные материалы для пишущих инструментов	97
Оборудование и реклама для пишущих инструментов	97
ZIPPO. Зажигалки	103
Каталитические грелки	104
Зажигалки	104
Аксессуары, расходные материалы и оборудование для зажигалок	118
CASETI	121
Зажигалки	122
Наборы с ручками	125
Кожаная коллекция	126
Аксессуары для мужчин	127
WATERMAN. Пишущие инструменты	133
PARKER. Пишущие инструменты	147
MAG-LITE. Фонари	165
S. QUIRE	181
Заколки для галстуков, запонки, наборы	182
Кожаная коллекция	186
Фляги, наборы с флягами	193
Термосы	197
Аксессуары	198
Портсигары	198
Пепельницы	201
Бритвенные наборы	202
Помазки	205
DOVO	207
Опасные бритвы	208
Станки для бритья	210
Аксессуары и оборудование	211
STINGER	213
Ножи складные	214
Мультиулы	218
Наборы инструментов	220
МОРСКИЕ СУВЕНИРЫ	221
ИГРЫ НАСТОЛЬНЫЕ	227
JARDIN D'ETE	241
Шкатулки для украшений	242
Интерьерные аксессуары	251
Диспенсеры для духов	263
Закладки для книг	264
Зеркала косметические	266
Держатели для сумок	269
Наборы зеркало + закладка	270
Рекламные материалы для коллекции Jardin D'ETE	271
CRYSTOKRAFT	273
Миниатюры	274
Оборудование для коллекции Crystocraft	293
МАНИКЮРНЫЕ НАБОРЫ	295
Наборы DOVO	296
Наборы YES	299
Наборы DEWAL	301
Наборы GD	305



Ножи складные
Аксессуары
Чехлы для ножей
Оборудование и реклама (Складные ножи)
Ножи кухонные
Ножи кухонные в наборах
Ножницы с системой Ring Lock
Ножи кованые
Профессиональные ножи Swibo
Оборудование и реклама (Кухня)
Зажигалки
Подарочные наборы Wenger
Часы
Оборудование и реклама (Часы)
Чемоданы
Бизнес-коллекция
Рюкзаки
Сумки
Дорожные аксессуары
Оборудование и реклама (Рюкзаки)
Кожаные аксессуары

СЕРИЯ REALTREE AP SNOW

Переплетающиеся ветки и туманные элементы фона в рисунке Snow создают невероятный трехмерный эффект.



NEW



1.077.079.806
9 функций
130 мм



NEW

1.077.050.806
Нож охотника
6 функций
130 мм



NEW

1.013.009.806
14 функций
85 мм



NEW

1.010.009.806
13 функций
85 мм

СЕРИЯ REALTREE HARDWOOD

Серия ножей с рукоятью «камуфляж». Узоры Realtree сочетают в себе сглаженные и адаптированные контрасты и превосходный эффект 3D. Благодаря особому методу нанесения узора каждый нож уникален.



1.77.57.803
Нож охотника
12 функций
130 мм



1.77.55.803
11 функций
130 мм



1.77.61.803
10 функций
130 мм



1.13.09.803
14 функций
85 мм



1.10.09.803
13 функций
85 мм

СЕРИЯ REALTREE AP BLAZE

Отличительная особенность данной серии ножей – рукоятка флуоресцентного оранжевого цвета, украшенная узором под натуральную природу. Нож будет хорошо различим с любого расстояния, Вы никогда не потеряете его в траве.



1.77.50.804
Нож охотника
6 функций
130 мм



1.77.57.804
12 функций
130 мм



1.77.55.804
11 функций
130 мм



1.13.09.804
14 функций
85 мм



1.10.09.804
13 функций
85 мм

СЕРИЯ BLACKOUT

Уникальная линия абсолютно черных ножей, все инструменты которых обработаны методом PVD. Физическое осаждение паров металла (PVD) – это процесс нанесения тонкого, как пленка, слоя металла путем конденсации паров этого металла на требуемую поверхность.



1.63.249.828
10 функций
85 мм



1.10.209.828
14 функций
85 мм



1.77.252.828
4 функции
130 мм

Серия ножей с рукоятю, выполненной из швейцарского ореха. Стильный дизайн, приятное тепло натурального дерева.



1.81.11.830
орех
6 функций
65 мм



1.77.55.830
орех
12 функций
130 мм



1.580.11.830
орех
7 функций
65 мм



1.557.59.830
орех
23 функции
85 мм



1.17.09.830
орех
15 функций
85 мм



1.14.09.830
орех
14 функций
85 мм



1.10.09.830
орех
13 функций
85 мм

В четыре области соприкосновения руки с ручкой ножа включены резиновые нескользящие накладки, увеличивающие безопасность и эффективность работы.



1.64.49.821
8 функций



1.11.09.821
13 функций



1.10.09.821
13 функций



1.10.69.821
с фиксатором
13 функций



1.14.09.821
14 функций



1.16.09.821
14 функций



1.17.59.821
с фиксатором
16 функций



1.18.09.822
15 функций



1.18.09.821
15 функций



1.557.59.821
с фиксатором
23 функции



1.54.59.821
с фиксатором
34 функции

EVOLUTION

85 мм

Разработан с учетом анатомии руки человека для более надежного захвата, для точности и безопасности.



1.110.09.814
13 функций



1.114.09.814
14 функций



1.117.09.814
15 функций



1.580.11.814
9 функций
65 мм



1.63.49.300
8 функций



1.10.09.300

красный
1.10.09.400
красный, прозрачный
1.10.09.416
голубой, прозрачный
13 функций



1.14.09.300
14 функций



1.23.09.300
17 функций



1.17.09.300
15 функций



1.17.09.831
15 функций Mike Horn



1.12.29.300
15 функций



1.17.92.300
15 функций



1.19.29.300
15 функций



1.37.02.300
27 функций



1.39.09.300
20 функций

EVOLUTION SECURITY

85 мм

Удобная рукоять в сочетании с надежным фиксатором клинка.



1.10.69.300
с фиксатором
12 функций



1.13.59.300
с фиксатором
15 функций



1.14.59.300
с фиксатором
15 функций



1.16.59.300
с фиксатором
15 функций



1.52.59.300
с фиксатором
22 функции



1.54.59.300
с фиксатором
34 функции

CLASSIC

85 мм

Символ изобретательности – нож Wenger также известен как самый универсальный аксессуар в мире.



1.62.49
7 функций



1.63.49
8 функций



1.65.09
11 функций



1.66.49
9 функций



1.02.09
9 функций



1.07.09
красный
1.07.09.02
черный
1.07.09.16
синий
13 функций





1.10.19
11 функций



1.11.09
13 функций



1.13.09
красный
1.13.09.02
черный
14 функций



1.14.09
14 функций



1.14.19
12 функций



1.15.09
14 функций



1.16.09
14 функций



1.17.09
15 функций



1.92.50
12 функций



1.92.02
Нож «Гигант»
141 функция



НОЖ – МАНИКЮРНЫЙ ИНСТРУМЕНТ

65 мм

Единственные карманные ножи, соединяющие в себе функциональность маникюрного набора и непревзойденное качество складного ножа Wenger.



1.580.11.300
9 функций

1.580.11.407

9 функций

1.580.11.423

9 функций

1.580.11.423L

в подар. коробке

1.580.11.424

9 функций

1.580.11.424L

в подар. коробке



1.580.11.821
9 функций



1.81.11.300
8 функций

1.81.11.400

8 функций

1.81.11.416



Стандартная упаковка



Подарочная коробка



Стандартный клинок

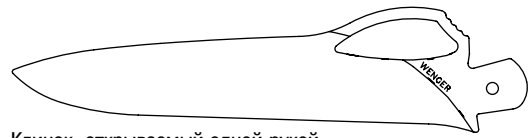

Клинок, открываемый одной рукой

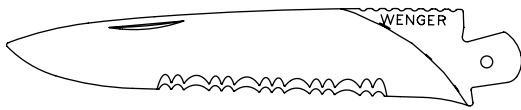

Стандартный клинок с серрейтором

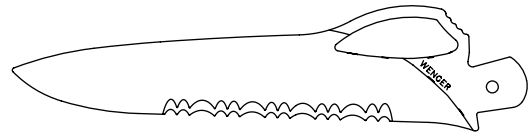

Клинок, открываемый одной рукой, с серрейтором



Фиксатор



Отвертка с блокирующей системой (с фиксатором)

RANGER GRIP

130 мм

Мощный и практичный нож. Рукоять увеличивает безопасность и эффективность работы благодаря включению специального резинового нескользящего элемента.



1.77.90.822
16 функций



1.77.86.822
13 функций
в стандартной упаковке



1.77.61.823
11 функций



1.77.61.821
10 функций



1.77.155.821
11 функций



1.77.79.821
11 функций



1.77.178.823
11 функций



1.77.179.823
11 функций



1.77.74.821
13 функций



1.77.57.821
13 функций



Упаковка

RANGER

130 мм

Эргономичная рукоятка с нескользкой поверхностью обеспечивает точность, безопасность, эффективность работы. Эти ножи предназначены для охотников, рыбаков, туристов и мастеров на все руки.



1.77.66
3 функции



1.77.51.01
с клипом
4 функции
1.77.51
3 функции



1.77.151
серрейтор
3 функции



1.77.52
4 функции



1.77.152
серрейтор
4 функции



1.77.63
4 функции



1.77.61
10 функций



1.77.68
11 функций



1.77.55
11 функций



1.77.155
серрейтор
11 функций



1.77.79
11 функций



1.77.56
11 функций



1.77.67
Нож охотника
12 функций



1.77.57
Нож охотника
13 функций



1.77.70
9 функций



1.77.73
Нож электрика
13 функций



1.77.174.00.02
в подар. коробке
с нейлон. чехлом
16 функций



1.77.74
13 функций



1.77.93.831
в подар. коробке
с нейлон. чехлом
16 функций



Упаковка

АКСЕССУАРЫ

ЧЕХЛЫ ДЛЯ НОЖЕЙ



6.64.05
Подарочная упаковка металл для ножей 85 мм



6.64.06
Подарочная упаковка металл для ножей 130 мм



6.61.00.00
Брелок для ключей



6.61.01.00
Брелок для ключей



6.61.10.00
Брелок для ключей



6.61.20
Цепочка металлическая с брелоком для ключей



6.72.00
Цепочка металлическая



6.73.00
Цепочка металлическая



6.74.00
Цепочка металлическая



6.68.21
для ножей 65 мм



6.68.22
для ножей с 1–5 рядами, 85 мм



6.68.23
для ножей с 6 и более рядами, 85 мм



V1
коричневый
для ножей с 1–3 рядами, 85 мм
V1
черный
для ножей с 1–3 рядами, 85 мм



H7
коричневый
для ножей с 1–3 рядами, 85 мм
H7
черный
для ножей с 1–3 рядами, 85 мм



H13
коричневый
для ножей с 3 и более рядами, 85 мм
H13
черный
для ножей с 3 и более рядами, 85 мм



H6
коричневый
для ножей с 3 и более рядами, 85 мм
H6
черный
для ножей с 3 и более рядами, 85 мм



6.68.19
для ножей с 1–5 рядами, 85 мм
6.68.20
черный
для ножей с 6 и более рядами, 85 мм

ЧЕХЛЫ ДЛЯ НОЖЕЙ 130 ММ



6.68.24

для ножей RANGER 50, 51, 52, 53, 55, 56, 61, 63, 66, 67, 68, 78, 79, 92, 151, 152, 155, 178, 179, 252

6.68.25

для ножей RANGER 57, 58, 71, 73, 74, 90, 93, 174, 181



H2

коричневый

H2

черный

для ножей с 1–3 рядами



H3

черный

для ножей с 3 и более рядами

H3

коричневый



6.68.17

для ножей RANGER 50, 51, 52, 53, 55, 56, 61, 63, 66, 67, 68, 78, 79, 92, 151, 152, 155, 178, 179, 252

6.68.32

для ножей RANGER 57, 58, 71, 73, 74, 90, 93, 174, 181

ОБОРУДОВАНИЕ И РЕКЛАМА



9.01.61

Дисплей 15''
220 В



9.01.47

Панель с дисплеем 7''
220 В



9.01.07

Подставка





9.01.40
190 x 155 x 180 мм
для 5 ножей



9.01.41
350 x 270 x 180 мм
для 25 ножей



9.01.42
350 x 270 x 400 мм
для 30 ножей



9.01.43
610 x 510 x 870 мм
для 25 ножей

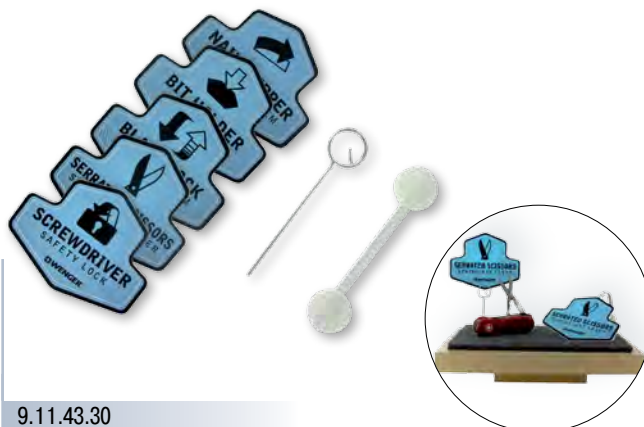

9.11.43.30
Набор меток для оформления витрины



VW090

Витрина напольная
600 x 500 x 2100 мм



9.50.10.01

Постер WENGER «Эксклюзивные особенности»
33 x 42 см



NEW

9.01.07.20

Витрина напольная, на колесах
500 x 240 x 1780 мм



9.11.43.26

Набор вставок для дисплеев
WENGER
5 шт.



9.11.43.27

Nail Clip Promo Inserts (постеры)
23,5 x 18 см
15 x 15 см

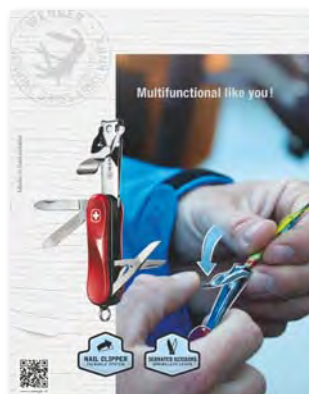



9.41.22.03

Лифлет «Evolution Classic»
8 x 14 см



9.01.75

Держатель лифлетов WENGER (25 шт.)
70 x 60 x 36 мм

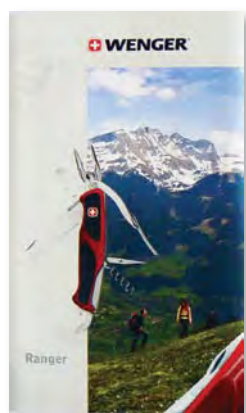

9.41.26.15

Лифлет WENGER «Ranger»
8 x 14 см

 **WENGER®**

9.21.19

Наклейка «Логотип WENGER»

320 x 80 мм

9.21.18

160 x 40 мм



9.90.08.20

Пакет
295 x 450 мм

9.90.08.10

Пакет
195 x 290 мм

Первоклассные ножи для истинного ценителя кулинарного искусства.



3.91.202

нож для чистки овощей, в чехле
8 см
3.10.213.P3
набор из 2 ножей 3.91.202
для чистки овощей, в блистере
8 см



3.91.201

нож для чистки овощей, в чехле
8 см
3.10.212.P3
набор из 2 ножей 3.91.201
для чистки овощей, в блистере
8 см



3.91.205

нож многофункциональный,
в чехле
3.10.214.P3
набор из 2 многофункц.
ножей 3.91.205, в блистере
13 см



3.13.205

нож для завтрака, в чехле
13 см
3.10.215.P3
набор из 2 ножей 3.13.205
для завтрака, в блистере
13 см

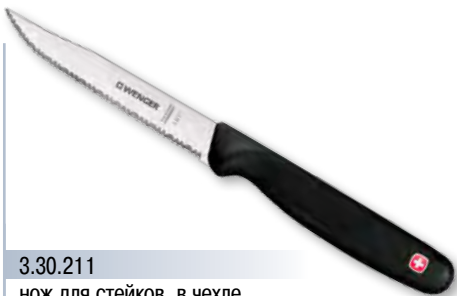

3.30.211

нож для стейков, в чехле
11 см
3.10.216.P3
набор из 2 ножей 3.30.211
для стейков, в блистере
11 см



3.91.206.P3

нож филейный, в блистере
16 см



3.91.209.P3

нож для сыра, в блистере
14 см



3.91.238

картофелечистка, в чехле
5,6 см



6.16.21

Ножницы кухонные, в блистере



3.55.216.P3

Нож шеф-повара, в блистере

16 см

3.55.222.P3

22 см

3.55.226.P1

26 см



3.53.219.P3

Нож шеф-повара, в блистере

19 см

3.53.222.P3

22 см



3.45.225.P1

Нож для нарезки колбасы,

в блистере

25 см



3.41.230.P1

Нож для нарезки, в блистере

30 см



3.43.225.P1

Нож для нарезки, в блистере

25 см



3.49.220.P3

Нож для рыбы, в блистере

20 см



3.61.222.P3

Нож для хлеба, в блистере

22 см

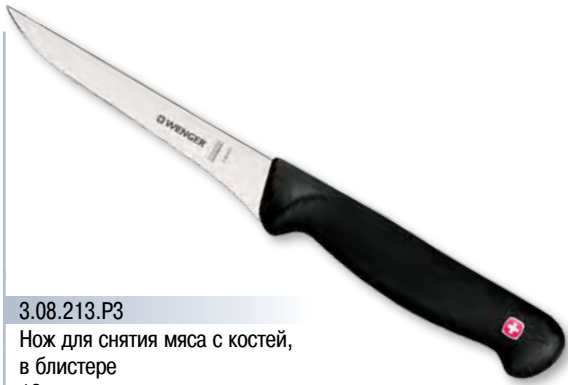

3.08.213.P3
Нож для снятия мяса с костей,
в блистере
13 см



3.02.210.P3
Нож овощной, в блистере
10 см



3.92.220.P3
Мусат, в блистере
20 см



3.62.212.P3
Нож кухонный Petty
«японский стиль», в блистере
12 см
3.62.212.P
В подар. коробке



3.56.217.P3
Нож кухонный Santoku
«японский стиль», в блистере
17 см
3.56.217.P
В подар. коробке



3.58.220.P3
Нож кухонный Gyuto
«японский стиль», в блистере
20 см
3.58.220P
В подар. коробке



Упаковка чехол



Упаковка блистер



3.10.253
Набор: вилка и нож для стейков



АКЦИЯ
Купи нож – второй получи в подарок

3.10.219.00.03
Набор: нож 3.91.205 и 3.91.202



3.10.257
Набор: 6 ножей для стейков



3.10.258
Набор: 6 ножей для завтрака



- 3.92.220
- 3.91.201
- 3.91.205
- 3.61.222
- 3.08.213
- 3.55.222

3.10.241
6 предметов
бамбуковая подставка



- 3.92.220
- 6.16.21
- 3.91.238
- 3.91.201
- 3.91.205
- 3.72.215
- 3.61.222
- 3.55.222

3.10.242
8 предметов
бамбуковая подставка



3.10.245
Доска бамбуковая разделочная
с ножом 3.61.222



3.10.246
Доска бамбуковая разделочная
с ножом 3.56.217



6.64.10
Подставка для ножей магнитная
бамбук
20,5 x 22,8 x 7,6 см

Система RING LOCK улучшает движение режущих полотен относительно друг друга, они вращаются вокруг хорошо скользящего и не деформирующегося тефлонового кольца. Этим гарантируется постоянная стабильность этого соединения.



6.17.13
Ножницы для вышивки
135 мм



6.17.15
Ножницы швейные
155 мм



6.17.19
Ножницы портновские
190 мм



6.17.21
Ножницы универсальные
210 мм

Изготовленные под высоким давлением из цельного бруска нержавеющей стали, без использования сварки, кованые кухонные ножи Wenger сочетают в себе надежность, прочность и идеальную балансировку.



3.153.009
Нож для нарезки
9 см



3.153.013
Нож для нарезки
13 см



3.153.015
Нож многофункциональный
15 см



3.153.023
Нож разделочный
23 см



3.172.019
Вилка поварская
19 см



3.161.021
Нож для хлеба
21 см



3.155.021
Нож шеф-повара
21 см



3.155.026
Нож шеф-повара
26 см



3.156.018
Нож Santoku
18 см



3.156.013
Нож Santoku
13 см



Упаковка

ПРОФЕССИОНАЛЬНЫЕ НОЖИ SWIVO

Новый тип профессиональных ножей.



2.01.18
для снятия мяса с кости
18 см



2.03.18
для очистки овощей
18 см



2.08.10
для снятия мяса с кости
10 см
2.08.13
13 см



2.09.16
для снятия мяса с кости
flexible, 16 см
2.09.13
13 см



2.11.20
для закаливания
20 см



2.12.13
для снятия мяса с кости
и для закаливания
13 см



2.31.26
для разделки
26 см
2.31.24
24 см
2.31.29
29 см



2.39.36
для разделки
36 см



2.48.16
для рыбы
flexible, 16 см



2.50.220
для рыбы
flexible, 20 см



2.51.26
для шеф-повара
26 см



2.75.18
для рубки мяса, 400 г
18 см



2.81.30
Мусат стальной, круглый
30 см



Упаковка

ОБОРУДОВАНИЕ И РЕКЛАМА



DWK10
Подставка для ножей
39,5 x 34 x 22,5 см



Grand Maitre



Swibo



Кованые ножи



9.43.11
Лифлет «Grand Maitre»
105 x 210 мм



9.41.18
Лифлет «Forged Knife»
105 x 210 мм



9.42.10
Лифлет «SWIBO»
105 x 210 мм



9.01.59.07
Наклейка «Кованые ножи»
100 x 300 мм



9.50.09.01
Постер «Линия кованых ножей»
180 x 235 мм



9.50.09.00
Постер «Кованые ножи»
180 x 235 мм
9.50.09.04
297 x 420 мм
9.50.09.03
594 x 541 мм



WL21.01

CLAVA
газовая, турбо,
ветрозащит.,
с карабином и шнурком,
водонепроницаемая



WL21.02

CLAVA
газовая, турбо,
ветрозащит.,
с карабином и шнурком,
водонепроницаемая



WL21.03

CLAVA
газовая, турбо,
ветрозащит.,
с карабином и шнурком,
водонепроницаемая



WL18.01

HYDOR
газовая, турбо



WL18.02

HYDOR
газовая, турбо



WL18.03

HYDOR
газовая, турбо



WL19.01

ASTERION
газовая, турбо



WL19.02

ASTERION
газовая, турбо



WL19.03

ASTERION
газовая, турбо



WL20.01
FIDIS
кремневая, бензиновая
с запасным топл. резервуаром
и кремнями (4 шт.),
с карабином и шнурком



WL20.02
FIDIS
кремневая, бензиновая
с запасным топл. резервуаром
и кремнями (4 шт.),
с карабином и шнурком



WL20.03
FIDIS
кремневая, бензиновая
с запасным топл. резервуаром
и кремнями (4 шт.),
с карабином и шнурком



WD22
Дисплей
29 x 21 x 9 см



WS23
Подставка
4 x 4,7 x 4,7 см



WR12
Фигурный постер картон
185 x 300 мм



Упаковка
11,5 x 7,8 x 4,5 см



NEW



WS18.10.85
Набор Wenger
зажигалка + нож (1.10.09.821)
зажигалка (WL18.01)

NEW



WS18.110.85
Набор Wenger
зажигалка + нож
цвет черный (1.110.09.814)
зажигалка (WL18.03)

NEW



WS18.580.65
Набор Wenger
зажигалка + нож (1.580.11.814)
зажигалка (WL18.03)

NEW



WS18.81.65
Набор Wenger
зажигалка + нож (1.81.11.821)
зажигалка (WL18.01)





72012221
EVO 48 x 34 x 22 см (35 л)
72012226
EVO 60 x 43 x 27 см (69 л)
72012229
EVO 69 x 51 x 31 см (109 л)



72011121
EVO 48 x 34 x 22 см (35 л)
72011126
EVO 60 x 43 x 27 см (69 л)
72011129
EVO 69 x 51 x 31 см (109 л)



72083324
мягкое отделение для ноутбука, 15"
NEO LITE 51 x 36 x 22 см (39 л)
72083326
NEO LITE 62 x 43 x 24 см (63 л)
72083329
NEO LITE 74 x 48 x 27 см (95 л)



72087724
мягкое отделение для ноутбука, 15"
NEO LITE 51 x 36 x 22 см (39 л)
72087726
NEO LITE 62 x 43 x 24 см (63 л)
72087729
NEO LITE 74 x 48 x 27 см (95 л)



8395420
мягкое отделение для ноутбука, 15"
ZURICH 51 x 33 x 22 см (37 л)
8395424
ZURICH 61 x 41 x 20 см (50 л)
8395428
ZURICH 71 x 46 x 27 см (88 л)

NEW



72992291

цвет черный,
карман-органайзер,
отделение для ноутбука 14",
полиэстер,
33 x 43 x 20 см

NEW



72992290

цвет черный,
карман-органайзер,
отделение для ноутбука 15",
полиэстер,
32 x 40 x 16,5 см

NEW



72992298

цвет черный,
карман-органайзер,
отделение для ноутбука 15",
полиэстер,
43,5 x 35 x 18 см

NEW



72992241

цвет черный,
карман-органайзер,
отделение для ноутбука 14",
полиэстер,
37,5 x 33 x 12,5 см

NEW



72992208

цвет черный,
карман-органайзер,
отделение для ноутбука 15",
полиэстер,
33 x 40,70 x 8,90 см

NEW



72992273

цвет черный,
карман-органайзер,
полиэстер,
35,6 x 55,9 x 25,4 см

NEW



72992295

цвет черный,
карман-органайзер,
отделение для ноутбука 15",
на колесиках,
полиэстер,
45 x 37 x 23 см



СИСТЕМА ЭЛАСТИЧНЫХ ШНУРКОВ



БОКОВЫЕ КАРМАНЫ НА МОЛНИИ



СТЯГИВАЮЩИЕ БОКОВЫЕ РЕМНИ



ШНУРКИ НА ЗАСТЕЖКАХ-МОЛНИЯХ



ПЛЕЧЕВЫЕ РЕМНИ

Эргономичные ремни анатомической формы разработаны с дополнительным уплотнением для удобства и контроля.



КАРМАН ДЛЯ БУТЫЛКИ ВОДЫ

Внешние двойные карманы из эластичной сетки удобны для бутылок различного размера.



ОТВЕРСТИЕ ДЛЯ ПРОВОДА НАУШНИКОВ

Внутренний карман подходит для большинства MP3 плееров с внешним портом для наушников.



КАРМАН ДЛЯ МЕЛКИХ ПРЕДМЕТОВ

Внутренний карман-органайзер включает съемную ключницу и отдельные кармашки для ручек, карандашей, мобильного телефона и CD дисков.



МЯГКОЕ ОТДЕЛЕНИЕ ДЛЯ НОУТБУКА

Специальное отделение для ноутбука с размером экрана до 15".



СИСТЕМА ЦИРКУЛЯЦИИ ВОЗДУХА

Дизайн задней мягкой вставки для спины обеспечивает циркуляцию воздуха для комфорта и максимального удобства.



ПЕТЛЯ ДЛЯ ОЧКОВ

Благодаря эластичной петле на плечевом ремне удобно хранить очки и они легкодоступны.



КАРМАН ДЛЯ МОБИЛЬНОГО ТЕЛЕФОНА



13854715

«MONTREUX»

46 x 34 x 17 см (26 л)

13852915

черный/пурпур./серебр.



17222015

черный/красный

32 x 14 x 45 см (22 л)

17222315

черный/голубой

32 x 14 x 45 см (22 л)



12908415

розовый/серебр.

32 x 14 x 45 см (22 л)

12903415

голубой/серый

32 x 14 x 45 см (22 л)



31268415

розовый

32 x 14 x 45 см (22 л)

31264415

серый

32 x 14 x 45 см (22 л)



16062415

черный/серый

32 x 15 x 46 см (23 л)

16063415

синий/серый/черный

32 x 15 x 46 см (23 л)



11862315

черный/синий

33 x 19 x 45 см (28 л)

11864415

темно-серый/светло-серый,

33 x 19 x 45 см (28 л)



1178215

«RAD»

35 x 20 x 47 см (30 л)



NEW



3001402408

серый, с двумя отделениями,
карман-органайзер

33,6 x 14,5 x 46,5 см

3001932408

сливовый

33,6 x 14,5 x 46,5 см

3001202408

черный

33,6 x 14,5 x 46,5 см



NEW



3259112410

красный/серый/черный,
с двумя отделениями,
карман-органайзер

34 x 16,5 x 47 см

3259204410

черный/серый

34 x 16,5 x 47 см



NEW



3263204410

черный/серый,
с двумя отделениями,
карман-органайзер

34 x 16,5 x 47 см

3263203410

черный/синий

34 x 16,5 x 47 см



1191215

«ZOOM»

36 x 21 x 47 см (32 л)

1191315

синий/серый

36 x 21 x 47 см (32 л)



1015315

«NEO»

36 x 23 x 47 мм (33 л)

1015216

серый/черный

36 x 23 x 47 мм (33 л)



1155215

«SCANSMART»

33 x 26 x 47 см (30 л)



12704215

серый/черный

34 x 23 x 47 см (30 л)



15912215

«LARGE VOLUME DAYPACK»

36 x 17 x 50 см (35 л)

15914415

зеленый/серый

36 x 17 x 50 см (35 л)



13024715

«NARROW HIKING PACK»

47 x 23 x 18 см (19 л)

13024415

серый/серебр./зеленый

47 x 23 x 18 см (19 л)

13022215

черный

47 x 23 x 18 см (19 л)



РЮКЗАКИ

WENGER

NEW



3053344402

серый/синий
900D

39 x 24 x 15 см (14 л)

3053347402

темно-желтый/синий
39 x 24 x 15 см (14 л)



30532499

черный/серебр.

28,5 x 19 x 47 см (25 л)

30534499

серый/серебр.
28,5 x 19 x 47 см (25 л)



3053204461

на колесах

темно-серый/черный
50 x 33 x 22 см (36 л)



30582299

серый/черный
33 x 25 x 61 см (51 л)



30582215

серый/черный
29 x 19 x 52 см (28 л)

СУМКИ



52744465

«MINI SOFT DUFFLE»

53 x 26 x 25 см

52744165

красный



13854761

«DUFFLE»

60 x 35 x 25 см



NEW

72614619
темно-серый/салатовый
полиэстер
900D
47 x 30 x 25 см



NEW

72614661
темно-серый/салатовый
полиэстер
900D
59 x 30 x 30 см



NEW

3053204267
на колесах
темно-серый/черный
полиэстер
900D
31 x 60 x 33 см

ДОРОЖНЫЕ АКСЕССУАРЫ



NEW

608508
Сумка-косметичка WENGER,
цвет черный, полиэстер,
21,5 x 9 x 15,5 см



NEW

608502
Сумка для туалетных
принадлежностей WENGER,
цвет черный, полиэстер,
25,5 x 12 x 22,5 см



NEW

608509
Несессер WENGER,
цвет черный, полиэстер,
27 x 15 x 15,5 см

NEW



608503

Дорожная сумка WENGER,
цвет черный, полиэстер,
22 x 7,5 x 21,5 см



1092238

«VERTICAL TRAVEL BAG»
19 x 10 x 28 см



1092239

«MINI TRAVEL BAG»
16 x 18 x 19 см



1092213

«HANGING DOP KIT»
27 x 11 x 20 см



8756213

«DELUXE TRAVEL KIT»
26 x 17 x 18 см



18262166

«MINI VERTICAL BOARDING BAG»
19 x 28 x 10 см



18282167

«FUNNY PACK»
16 x 28 x 10 см



18292132

«WAIST BAG»
33 x 15 x 3 см



18302130

«SLING BAG»
45 x 24 x 15 см



1092230
«MONO SLING»
30 x 24 x 15 см



18312168
«NECK WALLET»
17 x 10 x 3 см



18322135
«HORIZONTAL ACCESSORY BAG»
22 x 15 x 5 см

КОЖАНЫЕ АКСЕССУАРЫ

Портмоне, выполненное из натуральной бычьей кожи.



WEW053.70
коричневый
Montreux Bifold Traveler 12 x 9,5 см
WEW053.11
черный



WEW056.11
черный
Montreux Trifold 10,5 x 8 см
WEW056.70
черный



WEW066.70
коричневый
Cosmo Short Traveler 10,5 x 9,5 см
WEW066.11
черный



WEW065.11
черный
Cosmo Bifold Traveler 12,5 x 8,5 см
WEW065.70
коричневый





WEW001.70
коричневый
Hayden Bifold 11 x 9 см
WEW001.11
черный



WEW012.11
черный
Hayden Bifold 11 x 9 см
WEW012.70
коричневый

ОБОРУДОВАНИЕ И РЕКЛАМА



WDA4
Дисплей прозрачный для постера
«Акция на рюкзаки»
210 x 297 мм



WPA2
Постер WENGER
«Акция на рюкзаки»
420 x 594 мм
WPA4
Постер WENGER
«Акция на рюкзаки»
210 x 297 мм

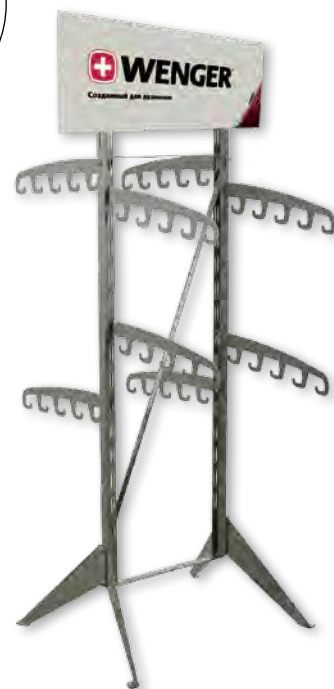

WST11
Стойка WENGER для рюкзаков, металл.
740 x 650 x 1600 мм



Зажигалки
Портсигары
Пепельницы
Пишущие инструменты
Подарочные наборы
Аксессуары

ГАЗОВЫЕ СЕНСОРНЫЕ

При открытии крышки у зажигалки автоматически идет подача газа и начинает работу сенсорный механизм. При поднесении пальца к сенсорному лучу механизм срабатывает и дает искру, после чего пламя загорается. Сенсорная зажигалка оснащена двумя кнопочными батарейками LR43H. Нельзя использовать батарейки другого типа. Заменить батарейку можно самостоятельно, заранее ознакомившись с инструкцией.



MFH-102-01

сплав цинка, покрытие медное с гравировкой
3,1 x 1,4 x 7,3 см



MFH-102-02

сплав цинка, покрытие хромированное с гравировкой
3,1 x 1,4 x 7,3 см



MFH-102-03

сплав цинка, покрытие позолота
3,1 x 1,4 x 7,3 см



MFH-102-04

сплав цинка, покрытие медное с гравировкой
3,1 x 1,4 x 7,3 см



ГАЗОВЫЕ ПЬЕЗО

Принцип действия пьезозажигалки основан на использовании пьезокерамических элементов, которые в момент нажатия многократно вырабатывают электрическую искру, достаточную для воспламенения газа, но совершенно безопасную для окружающих. Пьезоэлектрическая зажигалка не требует дополнительных источников питания (батарейки или наличия электрической розетки), более надежна, долговечна и пожаробезопасна в эксплуатации.



MFH-367-01

сплав цинка, покрытие хромированное + черный лак
4,1 x 1,2 x 4,1 см



MFH-367-02

сплав цинка, покрытие хромированное + синий лак
4,1 x 1,2 x 4,1 см



MFH-367-03

сплав цинка, покрытие хромированное с гравировкой
4,1 x 1,2 x 4,1 см



MFH-367-04

сплав цинка, покрытие хромированное с гравировкой
4,1 x 1,2 x 4,1 см

NEW



MFH-347-1

сплав цинка, покрытие хромированное + черный лак
3,8 x 0,8 x 6,3 см



MFH-347-2

сплав цинка, покрытие хромированное с гравировкой
3,8 x 0,8 x 6,3 см



MFH-347-3

сплав цинка, покрытие хромированное с гравировкой
3,8 x 0,8 x 6,3 см



MFH-347-4

сплав цинка, покрытие хромированное с гравировкой
3,8 x 0,8 x 6,3 см



MFH-347-5

сплав цинка, покрытие позолота + черный лак
3,8 x 0,8 x 6,3 см



MFH-337-1

сплав цинка, покрытие хромированное + черный лак
1,7 x 1,7 x 7,5 см



MFH-337-2

сплав цинка, покрытие хромированное с гравировкой
1,7 x 1,7 x 7,5 см



NEW

MFH-337-3

сплав цинка, покрытие хромированное + красный лак
1,7 x 1,7 x 7,5 см



MFH-337-4

сплав цинка, покрытие хромированное с гравировкой
1,7 x 1,7 x 7,5 см



MFH-337-5

сплав цинка, покрытие позолота + черный лак
1,7 x 1,7 x 7,5 см



MFH-67-02

сплав цинка, покрытие хромированное + темная медь, матовая
2,8 x 7,3 x 6,9 см



MFH-67-04

сплав цинка, покрытие хромированное с гравировкой
2,8 x 7,3 x 6,9 см



MFH-67-22

сплав цинка, покрытие хромированное с гравировкой
2,8 x 7,3 x 6,9 см



MFH-67-23

сплав цинка, покрытие хромированное с печатным рисунком
2,8 x 7,3 x 6,9 см



MFH-67-24

сплав цинка, покрытие хромированное с печатным рисунком
2,8 x 7,3 x 6,9 см



MF-17 (3)

сплав цинка, покрытие хромированное + черный лак
2,5 x 1,0 x 7,5 см



MF-17 (4)

сплав цинка, покрытие хромированное + темная бронза, матовая
2,5 x 1,0 x 7,5 см



MFH-65B-02

сплав цинка, покрытие хромированное + темная бронза, матовая
2,1 x 1,1 x 8,4 см



MFH-65B-03

сплав цинка, покрытие хромированное с гравировкой
2,1 x 1,1 x 8,4 см



MFH-65B-08

сплав цинка, покрытие хромированное, матовая
2,1 x 1,1 x 8,4 см



MF-154-01

сплав цинка, покрытие хромированное + черный лак матовая
3,2 x 1,0 x 6,3 см



MF-154-02

сплав цинка, покрытие хромированное с гравировкой
3,2 x 1,0 x 6,3 см



MF-154-05

сплав цинка, покрытие хромированное + светлая бронза, матовая
3,2 x 1,0 x 6,3 см



MF-18B (4)
сплав цинка, покрытие темная бронза, матовая
2,8 x 1,0 x 5,8 см



MF-18B (5)
сплав цинка, покрытие позолота + красный лак
2,8 x 1,0 x 5,8 см



MF-18B (7)
сплав цинка, покрытие позолота + черный лак
2,8 x 1,0 x 5,8 см



MF-158-04
сплав цинка, покрытие хромированное + черный лак
5,2 x 1,1 x 4,5 см



MF-158-05
сплав цинка, покрытие позолота + черный лак
5,2 x 1,1 x 4,5 см



MF-158-08
сплав цинка, покрытие позолота с гравировкой
5,2 x 1,1 x 4,5 см

ГАЗОВЫЕ КРЕМНЕВЫЕ

Система кремневых зажигалок использует искрящий материал-кремний. Искра создается путем механического воздействия на него. У зажигалок с откидной верхней крышкой, при открытии которой автоматически идет подача газа, механическое воздействие может быть получено путем резкого прокручивания барабана. У зажигалок без откидной верхней крышки достаточно нажать на рычаг зажигания. У модели кремневых зажигалок с кнопочным механизмом при одновременном нажатии двух кнопок пружинный механизм откидывает крышку, образуя искру, при этом идет автоматическая подача газа, и пламя загорается.



MFH-401-01
сплав цинка, покрытие хромированное + черный лак
2,9 x 0,5 x 7,7 см



MFH-401-02
сплав цинка, покрытие хромированное с гравировкой
2,9 x 0,5 x 7,7 см



MFH-401-03
сплав цинка, покрытие хромированное с гравировкой
2,9 x 0,5 x 7,7 см



MFH-401-04
сплав цинка, покрытие хромированное с гравировкой
2,9 x 0,5 x 7,7 см

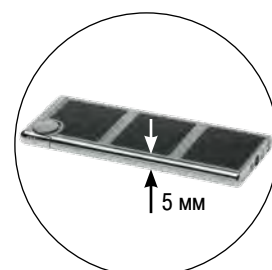

Подарочная упаковка к арт. MFH 401
11 x 6,8 x 4,5 см



NEW

MFH-78-01

сплав цинка, покрытие хромированное с гравировкой + черный лак
3,0 x 1,0 x 5,2 см



NEW

MFH-78-02

сплав цинка, покрытие позолота с гравировкой + черный лак
3,0 x 1,0 x 5,2 см



NEW

MFH-78-03

сплав цинка, покрытие хромированное с гравировкой
3,0 x 1,0 x 5,2 см



NEW

MFH-78-04

сплав цинка, покрытие темная бронза с гравировкой + черный лак
3,0 x 1,0 x 5,2 см



MF-28-02

сплав цинка, покрытие хромированное + синий лак
3,7 x 1,1 x 6,0 см



MF-28-03

сплав цинка, покрытие позолота + черный лак
3,7 x 1,1 x 6,0 см



MF-28-04

сплав цинка, покрытие хромированное + черный лак
3,7 x 1,1 x 6,0 см



MF-28-05

сплав цинка, покрытие позолота с гравировкой
3,7 x 1,1 x 6,0 см



MF-28-08

сплав цинка, покрытие темная бронза с гравировкой
3,7 x 1,1 x 6,0 см



MF-28-11

сплав цинка, покрытие хромированное, матовая
3,7 x 1,1 x 6,0 см



MF-28-15

сплав цинка, покрытие хромированное с гравировкой
3,7 x 1,1 x 6,0 см

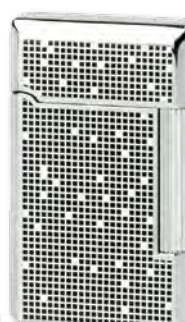

MF-28-16

сплав цинка, покрытие хромированное с гравировкой
3,7 x 1,1 x 6,0 см



MF-28-17

сплав цинка, покрытие хромированное с гравировкой
3,7 x 1,1 x 6,0 см



MF-28(C)

сплав цинка, покрытие хромированное с гравировкой
3,7 x 1,1 x 6,0 см



MF-113B-02

сплав цинка, покрытие медное с гравировкой
4,5 x 1,5 x 5,1 см



MF-113B-03

сплав цинка, покрытие хромированное с гравировкой
4,5 x 1,5 x 5,1 см



MF-113B-04

сплав цинка, покрытие медное с гравировкой
4,5 x 1,5 x 5,1 см



MF-64C-01

сплав цинка,
покрытие позолота
+ черный лак, матовая
2,4 x 1,1 x 7,0 см



MF-64C-02

сплав цинка,
покрытие позолота
с гравировкой
2,4 x 1,1 x 7,0 см



MF-64C-03

сплав цинка, покрытие
хромированное
с гравировкой
2,4 x 1,1 x 7,0 см



MF-64C-04

сплав цинка, покрытие
хромированное
+ черный лак, матовая
2,4 x 1,1 x 7,0 см



MF-191-01

сплав цинка, покрытие
хромированное,
матовая
3,5 x 0,9 x 6,9 см



MF-191-02

сплав цинка, покрытие
позолота
+ черный лак
3,5 x 0,9 x 6,9 см



MF-191-03

сплав цинка, покрытие
хромированное
+ черный лак
3,5 x 0,9 x 6,9 см



MF-191-07

сплав цинка, покрытие
хромированное
с гравировкой
3,5 x 0,9 x 6,9 см



MF-191-08

сплав цинка,
покрытие позолота
с гравировкой
3,5 x 0,9 x 6,9 см



MF-191-10

сплав цинка,
позолота с гравировкой
+ черный лак
3,5 x 0,9 x 6,9 см



MF-29-01

сплав цинка, покрытие
темная бронза
с позолотой, матовая
2,4 x 1,0 x 7,4 см



MF-29-02

сплав цинка, покрытие
лакированное
с позолотой
2,4 x 1,0 x 7,4 см



MF-29-04

сплав цинка,
покрытие позолота
с гравировкой
2,4 x 1,0 x 7,4 см



MFH-126-02

сплав цинка,
покрытие медное
с гравировкой
3,4 x 1,2 x 6,4 см



MFH-126-04

сплав цинка,
покрытие медное
с гравировкой
3,4 x 1,2 x 6,4 см



MF-44-04

сплав цинка, покрытие темная бронза с гравировкой
3,5 x 0,8 x 6,0 см



MF-44-05

сплав цинка, покрытие светлая бронза с гравировкой
3,5 x 0,8 x 6,0 см



MF-44-08

сплав цинка, покрытие черное порошковое с выгравирован. рисунком, матовая
3,5 x 0,8 x 6,0 см



MF-44-10

сплав цинка, покрытие позолота с гравировкой
3,5 x 0,8 x 6,0 см



MFH-105-02

сплав цинка, покрытие хромированное с гравировкой + черный лак
4,4 x 1,5 x 4,4 см



MFH-105B-03

сплав цинка, покрытие темная бронза, матовая
4,4 x 1,5 x 4,4 см

NEW



MFH-105B-04

сплав цинка, покрытие светлая бронза, матовая
4,4 x 1,5 x 4,4 см

NEW



MFH-105-05

сплав цинка, покрытие позолота с гравировкой + черный лак
4,4 x 1,5 x 4,4 см

ГАЗОВЫЕ КРЕМНЕВЫЕ ТУРБО



MFH-276-02

сплав цинка, покрытие хромированное, матовая
3,5 x 0,6 x 7,6 см



MFH-276-03

сплав цинка, покрытие хромированное с гравировкой
3,5 x 0,6 x 7,6 см



MFH-276-04

сплав цинка, покрытие хромированное с гравировкой + черный лак
3,5 x 0,6 x 7,6 см



MFH-276-05

сплав цинка, покрытие хромированное с гравировкой
3,5 x 0,6 x 7,6 см



MFH-272-01

сплав цинка, покрытие хромированное + черный лак
3,3 x 1,3 x 7,3 см



MFH-272-02

сплав цинка, покрытие хромированное с гравировкой
3,3 x 1,3 x 7,3 см



MFH-272-04

сплав цинка, покрытие хромированное + светлая бронза, матовая
3,3 x 1,3 x 7,3 см

Главным отличием турбозажигалки является пламя, не гаснущее на ветру, для этого в сопло зажигалки подается сбалансированная смесь газа с воздухом, далее эта смесь полностью сжигается во внутренней части зажигалки. Сгорая внутри корпуса горения, пламя практически не выходит за пределы зажигалки. Именно поэтому пламя устойчиво к ветру даже при скорости ветра 20 м/с. Подача газа осуществляется только при нажатии рычага зажигания.



NEW

MFH-344-01

сплав цинка, покрытие хромированное + черный лак
3,1 x 1,2 x 7,6 см



NEW

MFH-344-02

сплав цинка, покрытие хромированное с гравировкой
3,1 x 1,2 x 7,6 см



NEW

MFH-344-03

сплав цинка, покрытие хромированное с гравировкой
3,1 x 1,2 x 7,6 см



MF-202-01

сплав цинка, покрытие хромированное + черный лак, матовая
3,3 x 1,4 x 6,7 см



MF-202-02

сплав цинка, покрытие хромированное + синий лак, матовая
3,3 x 1,4 x 6,7 см



MF-202-03

сплав цинка, покрытие хромированное + белый лак, матовая
3,3 x 1,4 x 6,7 см



MF-172B-02

сплав цинка, покрытие хромированное с гравировкой + черный лак
3,4 x 1,6 x 7,0 см



MF-172B-04

сплав цинка, покрытие хромированное с гравировкой + коричнев. мрамор. лак
3,4 x 1,6 x 7,0 см



MF-172B-05

сплав цинка, покрытие позолоты с гравировкой + черный лак
3,4 x 1,6 x 7,0 см



NEW

MF-48-04

сплав цинка, покрытие
черное порошковое,
матовая
3,6 x 1,3 x 5,5 см



MF-48-26

сплав цинка, покрытие
хромированное
с гравировкой,
перламутровая
3,6 x 1,3 x 5,5 см



MF-48-27

сплав цинка, двойное
покрытие металлом,
с гравировкой
3,6 x 1,3 x 5,5 см



MF-48-28

сплав цинка, покрытие
хромированное
с гравировкой
3,6 x 1,3 x 5,5 см



MFH-67B-01

сплав цинка, покрытие
хромированное,
матовая
2,8 x 8,3 x 7,0 см



MFH-67B-03

сплав цинка, покрытие
хромированное
+ черный лак
2,8 x 8,3 x 7,0 см



MFH-67B-04

сплав цинка,
покрытие позолота,
матовая
2,8 x 8,3 x 7,0 см



MFH-67B-05

сплав цинка, покрытие
хромированное
+ коричнев. мрамор. лак
2,8 x 8,3 x 7,0 см



MF-132-01

сплав цинка, покрытие
хромированное,
перламутр. и матовая
2,9 x 1,2 x 7,8 см



MF-132-03

сплав цинка, покрытие
хромированное,
лак и матовая
2,9 x 1,2 x 7,8 см



MF-1A-01

сплав цинка,
покрытие позолота,
матовая
2,7 x 1,0 x 7,3 см



MF-1A-02

сплав цинка,
покрытие темная бронза,
матовая
2,7 x 1,0 x 7,3 см



NEW

MFH-417-01

сплав цинка, покрытие
хромированное с гравировкой
+ черный лак
2,4 x 1,5 x 8,0 см



NEW

MFH-417-02

сплав цинка, покрытие
хромированное с гравировкой
+ черный лак
2,4 x 1,5 x 8,0 см



NEW

MFH-417-03

сплав цинка, покрытие
хромированное
с гравировкой
2,4 x 1,5 x 8,0 см

ДЛЯ ТРУБОК ГАЗОВЫЕ

Зажигалки для трубок бывают разных видов: кремневые и с пьезоэлементом. Все они имеют отличие от обычных зажигалок для сигарет в том, что подача газа в них идет не вверх, а вбок, для удобства прикуривания трубки.



MF-19 (4)

сплав цинка,
покрытие темная
бронза, матовая
2,8 x 1,0 x 6,7 см



MF-19 (7)

сплав цинка,
покрытие позолота
+ черный лак
2,8 x 1,0 x 6,7 см



MF-21B-01

сплав цинка,
покрытие позолота
+ черный лак
1,4 x 3,4 x 8,0 см



MF-28-10

сплав цинка,
покрытие темная
бронза, матовая
3,7 x 1,1 x 6,0 см

ЗАЖИГАЛКИ ДЛЯ СИГАР

Основное, принципиальное отличие этих зажигалок от каких-либо других – это то, что с обратной стороны зажигалки находится гильотина для обрезания сигар. Эти зажигалки имеют турбомеханизм зажигания. подача газа у турбозажигалок начинается только при нажатии рычага зажигания.



MF-210-02

с гильотиной, сплав цинка,
покрытие хромированное
с гравировкой
1,6 x 3,5 x 7,0 см



MF-210-03

с гильотиной, сплав цинка,
покрытие позолота
с гравировкой + черный лак
1,6 x 3,5 x 7,0 см



MF-210-05

с гильотиной, сплав цинка,
покрытие хромированное
с гравировкой + синий лак
1,6 x 3,5 x 7,0 см

NEW



ПЕПЕЛЬНИЦЫ



PC-13

Настольный набор: пепельница и зажигалка.
Сплав цинка + пластик, покрытие хромированное.
Пепельница: 14,5 x 11,8 см, зажигалка: 6,0 x 5,5 см

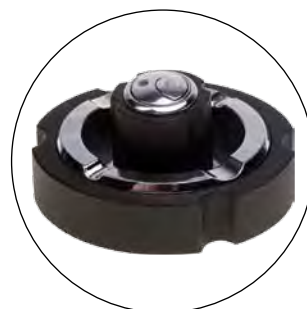

Y-370

сплав цинка, покрытие хромированное,
перламутровое, 15,4 x 11,4 см



Y-260

сплав цинка + пластик, покрытие хромированное,
перламутровое, 14,5 x 9,0 см



P-900-01

рассчитан на 7 стандартных сигарет, сплав цинка, покрытие хромированное + черный лак, матовый 9,3 x 6,1 x 1,0 см



P-900-02

рассчитан на 7 стандартных сигарет, сплав цинка, покрытие хромированное + красный лак, матовый 9,3 x 6,1 x 1,0 см



P-900-04

рассчитан на 7 стандартных сигарет, сплав цинка, покрытие хромированное + фиолетовый лак, матовый 9,3 x 6,1 x 1,0 см



P-900-05

рассчитан на 7 стандартных сигарет, сплав цинка, покрытие хромированное с гравировкой + черный лак, матовый 9,3 x 6,1 x 1,0 см



P-900-06

рассчитан на 7 стандартных сигарет, сплав цинка, покрытие хромированное с гравировкой 9,3 x 6,1 x 1,0 см



Упаковка



P-520-2

рассчитан на 20 стандартных сигарет, сплав цинка, покрытие хромированное + красная, напечатанный рисунок 9,5 x 8,0 x 2,0 см



P-520-3

рассчитан на 20 стандартных сигарет, сплав цинка, покрытие хромированное + красная, напечатанный рисунок 9,5 x 8,0 x 2,0 см



P-520-7

рассчитан на 20 стандартных сигарет, сплав цинка, покрытие хромированное + красная искусств. кожа 9,5 x 8,0 x 2,0 см



P-520-8

рассчитан на 20 стандартных сигарет, сплав цинка, покрытие хромированное + красно-оранжевый лак 9,5 x 8,0 x 2,0 см



P-520-9

рассчитан на 20 стандартных сигарет, сплав цинка, покрытие хромированное + синий лак 9,5 x 8,0 x 2,0 см

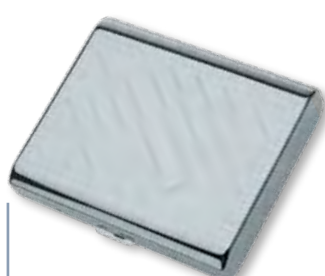

P-520-10

рассчитан на 20 стандартных сигарет, сплав цинка, покрытие хромированное с гравировкой 9,5 x 8,0 x 2,0 см



P-520

Дисплей для демонстрации продукции, 1 шт. 3,8 x 2,2 x 1,8 см

РАСХОДНЫЕ МАТЕРИАЛЫ



PC-250
Газ 250 мл



PC-10
Кремни, 30 упаковок по 10 шт.

ОБОРУДОВАНИЕ И РЕКЛАМНЫЕ МАТЕРИАЛЫ



PC-01
Подставка под 1 зажигалку
4,5 x 5,0 x 6,0 см



PC-04
Подставка под 1 зажигалку
4,0 x 4,5 x 4,5 см



PC-02
Подставка под 4 зажигалки
18,0 x 7,5 x 8,5 см



PC-03
Подставка под 8 зажигалок
18,0 x 14,0 x 15,0 см



BS-12
Дисплей на 12 зажигалок
38,0 x 22,0 x 18,0 см



ПОСТЕР
Постер «Pierre Cardin зажигалка»
14,5 x 21,0 см



BS-01PC
Витрина на 48 зажигалок
Ø28,5 x 64,0 см



PC5131FP

Перьевая ручка Pierre Cardin. Корпус и колпачок – латунь с гравировкой, покрытие – металл, отделка и детали дизайна – латунь и оружейный хром. Перо – сталь.
Упаковка L



PC5131BP

Шариковая ручка Pierre Cardin. Корпус и колпачок – латунь с гравировкой, покрытие – металл, отделка и детали дизайна – латунь и оружейный хром.
Упаковка L



PC5132FP

Перьевая ручка Pierre Cardin. Корпус – латунь с гравировкой, покрытие – металл, колпачок – латунь и лак, отделка и детали дизайна – латунь и оружейный хром. Перо – сталь.
Упаковка L



PC5132BP

Шариковая ручка Pierre Cardin. Корпус – латунь с гравировкой, покрытие – металл, колпачок – латунь и лак, отделка и детали дизайна – латунь и оружейный хром.
Упаковка L



PC5130BP

Шариковая ручка Pierre Cardin. Корпус и колпачок – латунь и лак, отделка и детали дизайна – латунь и оружейный хром.
Упаковка L



PC5130FP

Перьевая ручка Pierre Cardin. Корпус и колпачок – латунь и лак, отделка и детали дизайна – латунь и хром. Перо – сталь.
Упаковка L



PC5004FP

Перьевая ручка Pierre Cardin. Корпус и колпачок – латунь и лак, отделка и детали дизайна – латунь и медь. Перо – сталь с позолотой 18K.
Упаковка L



PC5004RP

Роллерная ручка Pierre Cardin. Корпус и колпачок – латунь и лак, отделка и детали дизайна – латунь и медь. Упаковка L



PC5004BP

Шариковая ручка Pierre Cardin. Корпус и колпачок – латунь и лак, отделка и детали дизайна – латунь и медь. Упаковка L



PC5005FP

Перьевая ручка Pierre Cardin. Корпус и колпачок – латунь и лак, отделка и детали дизайна – латунь и хром. Перо – сталь. Упаковка L



PC5005RP

Роллерная ручка Pierre Cardin. Корпус и колпачок – латунь и лак, отделка и детали дизайна – латунь и хром. Упаковка L



PC5005BP

Шариковая ручка Pierre Cardin. Корпус и колпачок – латунь и лак, отделка и детали дизайна – латунь и хром. Упаковка L



PC5006FP

Перьевая ручка Pierre Cardin. Корпус и колпачок – латунь и лак, отделка и детали дизайна – латунь и хром. Перо – сталь. Упаковка L



PC5006BP

Шариковая ручка Pierre Cardin. Корпус и колпачок – латунь и лак, отделка и детали дизайна – латунь и хром. Упаковка L



PC5003FP

Перьевая ручка Pierre Cardin. Корпус и колпачок – латунь и лак, отделка и детали дизайна – латунь и оружейный хром. Перо – сталь. Упаковка L



PC5003RP

Роллерная ручка Pierre Cardin. Корпус и колпачок – латунь и лак, отделка и детали дизайна – латунь и оружейный хром. Упаковка L



PC5003BP

Шариковая ручка Pierre Cardin. Корпус и колпачок – латунь и лак, отделка и детали дизайна – латунь и оружейный хром. Упаковка L



PC5003BP-USB

Шариковая ручка Pierre Cardin с флешкой 8Gb.
Корпус и колпачок – латунь и лак, отделка и детали дизайна – латунь и оружейный хром.
Упаковка L

ESPACE



PC3800FP

Перьевая ручка Pierre Cardin. Корпус и колпачок – латунь и лак, отделка и детали дизайна – латунь и хром. Перо – сталь с позолотой 18K.
Упаковка L



PC3800BP

Шариковая ручка Pierre Cardin. Корпус и колпачок – латунь и лак, отделка и детали дизайна – латунь и хром.
Упаковка L



PC3802FP

Перьевая ручка Pierre Cardin. Корпус – латунь и лак, колпачок – латунь с гравировкой, отделка и детали дизайна – латунь и никель.
Перо – сталь с позолотой 18K.
Упаковка L



PC3802BP

Шариковая ручка Pierre Cardin. Корпус – латунь и лак, колпачок – латунь с гравировкой, отделка и детали дизайна – латунь и никель.
Упаковка L



PC3802SP

Механический карандаш Pierre Cardin. Корпус – латунь и лак, колпачок – латунь с гравировкой, отделка и детали дизайна – латунь и никель.
Упаковка L



PC3803FP

Перьевая ручка Pierre Cardin. Корпус – латунь и лак, колпачок – латунь, отделка и детали дизайна – латунь и розовое золото.
Перо – сталь с позолотой 18K.
Упаковка L



PC3803BP

Шариковая ручка Pierre Cardin. Корпус – латунь и лак, колпачок – латунь, отделка и детали дизайна – розовое золото.
Упаковка L



PC3803SP

Механический карандаш Pierre Cardin. Корпус – латунь и лак, колпачок – латунь, отделка и детали дизайна – латунь и розовое золото.
Упаковка L



PC3804FP

Перьевая ручка Pierre Cardin. Корпус – латунь и лак, колпачок – латунь, отделка и детали дизайна – латунь и хром.
Перо – сталь с позолотой 18К.
Упаковка L



PC3804BP

Шариковая ручка Pierre Cardin. Корпус – латунь и лак, колпачок – латунь, отделка и детали дизайна – латунь и хром.
Упаковка L



PC 900

Набор Pierre Cardin: шариковая ручка и механический карандаш.
Корпус – латунь и лак, колпачок – латунь с гравировкой, отделка и детали дизайна – латунь, хром и никель.
Упаковка L

SECRET



PC3600FP

Перьевая ручка Pierre Cardin. Корпус и колпачок – латунь и лак, детали дизайна – сталь и хром.
Перо – сталь с позолотой 18К. С секретным кодом.
Упаковка L



PC3600BP

Шариковая ручка Pierre Cardin. Корпус и колпачок – латунь и лак, детали дизайна – сталь и хром. С секретным кодом.
Упаковка L



PC3601FP

Перьевая ручка Pierre Cardin. Корпус и колпачок – латунь и лак, детали дизайна – сталь и хром.
Перо – сталь с позолотой 18К. С секретным кодом.
Упаковка L



PC3601BP

Шариковая ручка Pierre Cardin. Корпус и колпачок – латунь и лак, детали дизайна – сталь и хром. С секретным кодом.
Упаковка L



PC1062FP

Перьевая ручка Pierre Cardin. Корпус и колпачок – латунь и лак, детали дизайна – сталь и позолота. Перо – сталь с позолотой 18К.
Упаковка L



PC1062BP

Шариковая ручка Pierre Cardin. Корпус и колпачок – латунь и лак, детали дизайна – сталь и позолота.
Упаковка L



PC1063FP

Перьевая ручка Pierre Cardin. Корпус и колпачок – латунь и лак, детали дизайна – сталь и позолота. Перо – сталь с позолотой 18K. Упаковка L



PC1063BP

Шариковая ручка Pierre Cardin. Корпус и колпачок – латунь и лак, детали дизайна – сталь и позолота. Упаковка L



PC1060FP

Перьевая ручка Pierre Cardin. Корпус и колпачок – латунь и лак, детали дизайна – сталь и позолота. Перо – сталь с позолотой. Упаковка L



PC1060BP

Шариковая ручка Pierre Cardin. Корпус и колпачок – латунь и лак, детали дизайна – сталь и позолота. Упаковка L



PC3431MBP-02R

Шариковая ручка-мини Pierre Cardin. Корпус и колпачок – латунь и лак, детали дизайна – сталь и позолота. Упаковка L



PC1061FP

Перьевая ручка Pierre Cardin. Корпус и колпачок – латунь и лак, детали дизайна – сталь и позолота. Перо – сталь с позолотой. Упаковка L



PC1061BP

Шариковая ручка Pierre Cardin. Корпус и колпачок – латунь и лак, детали дизайна – сталь и позолота. Упаковка L



PC3430MBP-02R

Шариковая ручка-мини Pierre Cardin. Корпус и колпачок – латунь и лак, детали дизайна – сталь и позолота. Упаковка L



Упаковка L

Упаковка ручек класса ЦУХЕ. Деревянный лакированный бокс с бархатистым ложементом + черный чехол для ручки из искусственной кожи.



NEW



PC2702BP-02R

Шариковая ручка Pierre Cardin. Корпус и колпачок – латунь и лак, отделка и детали дизайна – латунь и розовое золото. Упаковка B



PC7107BP

Шариковая ручка Pierre Cardin. Корпус и колпачок – латунь с гравировкой, покрытие – металл, отделка и детали дизайна – латунь и розовое золото. Упаковка B



PC7108BP

Шариковая ручка Pierre Cardin. Корпус и колпачок – латунь с гравировкой, покрытие – металл, отделка и детали дизайна – латунь и розовое золото. Упаковка B



PC7103BP

Шариковая ручка Pierre Cardin. Корпус и колпачок – латунь с гравировкой, покрытие – металл, отделка и детали дизайна – латунь и хром. Упаковка B



PC7104BP

Шариковая ручка Pierre Cardin. Корпус и колпачок – латунь с гравировкой, покрытие – металл, отделка и детали дизайна – латунь и хром. Упаковка B

LEGEND



PC1008FP-02

Перьевая ручка Pierre Cardin. Корпус и колпачок – латунь с гравировкой, покрытие – металл, отделка и детали дизайна – сталь и хром. Перо – сталь с позолотой. Упаковка B



PC1008BP-02

Шариковая ручка Pierre Cardin. Корпус и колпачок – латунь с гравировкой, покрытие – металл, отделка и детали дизайна – сталь и хром. Упаковка B



PC1008FP-02S

Перьевая ручка Pierre Cardin. Корпус и колпачок – латунь с гравировкой, покрытие – металл, отделка и детали дизайна – сталь, розовое золото и хром. Перо – сталь с позолотой. Упаковка B



PC1008BP-02S

Шариковая ручка Pierre Cardin. Корпус и колпачок – латунь с гравировкой, покрытие – металл, отделка и детали дизайна – сталь, розовое золото и хром. Упаковка B



PC1041FP

Перьевая ручка Pierre Cardin. Корпус и колпачок – латунь с гравировкой, покрытие – металл, отделка и детали дизайна – сталь, розовое золото и хром. Перо – сталь с позолотой. Упаковка B



PC1041RP

Роллерная ручка Pierre Cardin. Корпус и колпачок – латунь с гравировкой, покрытие – металл, отделка и детали дизайна – сталь, розовое золото и хром. Упаковка B



PC1041BP

Шариковая ручка Pierre Cardin. Корпус и колпачок – латунь с гравировкой, покрытие – металл, отделка и детали дизайна – сталь, розовое золото и хром. Упаковка B



PC1042BP

Шариковая ручка Pierre Cardin. Корпус – латунь и лак, колпачок – латунь с гравировкой, покрытие – металл, отделка и детали дизайна – сталь и розовое золото. Упаковка B

AVANTAGE



PC7203BP

Шариковая ручка Pierre Cardin. Корпус – латунь и лак, колпачок – латунь с гравировкой, покрытие – металл, отделка и детали дизайна – латунь и оружейный хром. Упаковка B



PC7204BP

Шариковая ручка Pierre Cardin. Корпус и колпачок – латунь с гравировкой, покрытие – металл, отделка и детали дизайна – латунь и оружейный хром. Упаковка B



PC7205BP

Шариковая ручка Pierre Cardin. Корпус и колпачок – латунь с гравировкой, покрытие – металл, отделка и детали дизайна – латунь и позолота. Упаковка B



PC7208BP

Шариковая ручка Pierre Cardin. Корпус – латунь и лак, колпачок – латунь с гравировкой, покрытие – металл, отделка и детали дизайна – латунь и оружейный хром. Упаковка B



PC7209BP

Шариковая ручка Pierre Cardin. Корпус и колпачок – латунь с гравировкой, покрытие – металл, отделка и детали дизайна – латунь и оружейный хром. Упаковка B



PC7210BP

Шариковая ручка Pierre Cardin. Корпус и колпачок – латунь с гравировкой, покрытие – металл, отделка и детали дизайна – латунь и позолота. Упаковка B

NEW



PC7211BP

Шариковая ручка Pierre Cardin. Корпус – латунь с гравировкой и лак, покрытие – металл, колпачок – латунь и лак, отделка и детали дизайна – латунь и хром. Упаковка B

NEW



PC7212BP

Шариковая ручка Pierre Cardin. Корпус – латунь с гравировкой и лак, покрытие – металл, колпачок – латунь и лак, отделка и детали дизайна – латунь и позолота. Упаковка B

EVOLUTION



PC1023FP

Перьевая ручка Pierre Cardin. Корпус и колпачок – латунь с гравировкой, покрытие – металл 2 оттенков, отделка и детали дизайна – латунь и позолота. Перо – сталь с позолотой 18K. Упаковка B



PC1023BP

Шариковая ручка Pierre Cardin. Корпус и колпачок – латунь с гравировкой, покрытие – металл 2 оттенков, отделка и детали дизайна – латунь и позолота. Упаковка B



PC1024FP

Перьевая ручка Pierre Cardin. Корпус и колпачок – латунь и лак, напечатанный рисунок, отделка и детали дизайна – латунь и хром. Перо – сталь с позолотой 18K. Упаковка B



PC1024BP

Шариковая ручка Pierre Cardin. Корпус и колпачок – латунь и лак, напечатанный рисунок, отделка и детали дизайна – латунь и хром. Упаковка B



PC1026FP-G

Перьевая ручка Pierre Cardin. Корпус и колпачок – латунь с гравировкой, покрытие – металл, отделка и детали дизайна – латунь и позолота. Перо – сталь с позолотой 18K. Упаковка B



PC1026BP-G

Шариковая ручка Pierre Cardin. Корпус и колпачок – латунь с гравировкой, покрытие – металл, отделка и детали дизайна – латунь и позолота.
Упаковка B



PC1027FP

Перьевая ручка Pierre Cardin. Корпус и колпачок – латунь с гравировкой и лак, отделка и детали дизайна – латунь и хром. Перо – сталь с позолотой 18K.
Упаковка B



PC1027BP

Шариковая ручка Pierre Cardin. Корпус и колпачок – латунь с гравировкой и лак, отделка и детали дизайна – латунь и хром.
Упаковка B



PC1028FP

Перьевая ручка Pierre Cardin. Корпус и колпачок – латунь с гравировкой, покрытие – металл, отделка и детали дизайна – латунь и хром. Перо – сталь с позолотой 18K.
Упаковка B



PC1028BP

Шариковая ручка Pierre Cardin. Корпус и колпачок – латунь с гравировкой, покрытие – металл, отделка и детали дизайна – латунь и хром.
Упаковка B



PC1020FP

Перьевая ручка Pierre Cardin. Корпус и колпачок – латунь и лак, отделка и детали дизайна – латунь и хром. Перо – сталь с позолотой 18K.
Упаковка B



PC1020BP

Шариковая ручка Pierre Cardin. Корпус и колпачок – латунь и лак, отделка и детали дизайна – латунь и хром.
Упаковка B



PC1029FP

Перьевая ручка Pierre Cardin. Корпус и колпачок – латунь и лак, отделка и детали дизайна – латунь и хром. Перо – сталь с позолотой 18K.
Упаковка B



PC1029BP

Шариковая ручка Pierre Cardin. Корпус и колпачок – латунь и лак, отделка и детали дизайна – латунь и хром.
Упаковка B

NEW



PC1033FP

Перьевая ручка Pierre Cardin. Корпус и колпачок – латунь с гравировкой, покрытие – металл, оружейный хром, детали дизайна – латунь и хром. Перо – сталь с позолотой 18K. Упаковка B

NEW



PC1033RP

Роллерная ручка Pierre Cardin. Корпус и колпачок – латунь с гравировкой, покрытие – металл, оружейный хром, детали дизайна – латунь и хром. Упаковка B

NEW



PC1033BP

Шариковая ручка Pierre Cardin. Корпус и колпачок – латунь с гравировкой, покрытие – металл, оружейный хром, детали дизайна – латунь и хром. Упаковка B

NEW



PC1034FP

Перьевая ручка Pierre Cardin. Корпус и колпачок – латунь и лак, отделка и детали дизайна – латунь и хром. Перо – сталь с позолотой 18K. Упаковка B

NEW



PC1034BP

Шариковая ручка Pierre Cardin. Корпус и колпачок – латунь и лак, отделка и детали дизайна – латунь и хром. Упаковка B

NEW



PC1035FP

Перьевая ручка Pierre Cardin. Корпус и колпачок – латунь и лак, отделка и детали дизайна – латунь и хром. Перо – сталь с позолотой 18K. Упаковка B

NEW



PC1035BP

Шариковая ручка Pierre Cardin. Корпус и колпачок – латунь и лак, отделка и детали дизайна – латунь и хром. Упаковка B

DE STYLE



PC1015FP-08

Перьевая ручка Pierre Cardin. Корпус и колпачок – латунь с гравировкой, покрытие – металл, отделка и детали дизайна – латунь и позолота. Перо – сталь с позолотой. Упаковка B



PC1015BP-08

Шариковая ручка Pierre Cardin. Корпус и колпачок – латунь с гравировкой, покрытие – металл, отделка и детали дизайна – латунь и позолота. Упаковка B



PC1015FP-09

Перьевая ручка Pierre Cardin. Корпус и колпачок – латунь с гравировкой, покрытие – металл, отделка и детали дизайна – латунь и хром. Перо – сталь с позолотой.
Упаковка B



PC1015BP-09

Шариковая ручка Pierre Cardin. Корпус и колпачок – латунь с гравировкой, покрытие – металл, отделка и детали дизайна – латунь и хром.
Упаковка B



PC1015FP-12A

Перьевая ручка Pierre Cardin. Корпус и колпачок – латунь с гравировкой, покрытие – металл и лак, отделка и детали дизайна – латунь и хром. Перо – сталь с позолотой.
Упаковка B



PC1015BP-12A

Шариковая ручка Pierre Cardin. Корпус и колпачок – латунь с гравировкой, покрытие – металл и лак, отделка и детали дизайна – латунь и хром.
Упаковка B



PC1015BP-12B/R

Шариковая ручка Pierre Cardin. Корпус и колпачок – латунь с гравировкой, покрытие – металл и матовый лак, отделка и детали дизайна – латунь и позолота.
Упаковка B



PC1015FP-12C

Перьевая ручка Pierre Cardin. Корпус и колпачок – латунь с гравировкой, покрытие – металл и матовый лак, отделка и детали дизайна – латунь и оружейный хром. Перо – сталь с позолотой.
Упаковка B



PC1015BP-12C

Шариковая ручка Pierre Cardin. Корпус и колпачок – латунь с гравировкой, покрытие – металл и матовый лак, отделка и детали дизайна – латунь и оружейный хром.
Упаковка B



PC1015FP-12E

Перьевая ручка Pierre Cardin. Корпус и колпачок – латунь с гравировкой, покрытие – металл и лак, отделка и детали дизайна – латунь и оружейный хром. Перо – сталь с позолотой.
Упаковка B



PC1015BP-12E

Шариковая ручка Pierre Cardin. Корпус и колпачок – латунь с гравировкой, покрытие – металл и лак, отделка и детали дизайна – латунь и оружейный хром.
Упаковка B

PROGRESS



PC5000FP

Перьевая ручка Pierre Cardin. Корпус и колпачок – латунь с гравировкой и лак, покрытие – металл, отделка и детали дизайна – латунь и хром. Перо – сталь с позолотой.
Упаковка B



PC5000RP

Роллерная ручка Pierre Cardin. Корпус и колпачок – латунь с гравировкой и лак, покрытие – металл, отделка и детали дизайна – латунь и хром.
Упаковка B



PC5000BP

Шариковая ручка Pierre Cardin. Корпус и колпачок – латунь с гравировкой и лак, покрытие – металл, отделка и детали дизайна – латунь и хром.
Упаковка B



PC5101FP

Перьевая ручка Pierre Cardin. Корпус и колпачок – латунь с гравировкой и лак, покрытие – металл 2 оттенков, отделка и детали дизайна – латунь и хром. Перо – сталь с позолотой.
Упаковка B



PC5101RP

Роллерная ручка Pierre Cardin. Корпус и колпачок – латунь с гравировкой и лак, покрытие – металл 2 оттенков, отделка и детали дизайна – латунь и хром.
Упаковка B



PC5101BP

Шариковая ручка Pierre Cardin. Корпус и колпачок – латунь с гравировкой и лак, покрытие – металл 2 оттенков, отделка и детали дизайна – латунь и хром.
Упаковка B

LEGRAND



PC5030FP-02G

Перьевая ручка Pierre Cardin. Корпус и колпачок – латунь с гравировкой, покрытие – металл, отделка и детали дизайна – сталь и позолота. Перо – сталь с позолотой. С полем под нанесение логотипа.
Упаковка B



PC5030BP-02G

Шариковая ручка Pierre Cardin. Корпус и колпачок – латунь с гравировкой, покрытие – металл, отделка и детали дизайна – сталь и позолота. С полем под нанесение логотипа.
Упаковка B



PC5030MBP-02G

Шариковая ручка-мини Pierre Cardin. Корпус и колпачок – латунь с гравировкой, покрытие – металл, отделка и детали дизайна – сталь и позолота. С полем под нанесение логотипа.
Упаковка B



PC5030FP-02

Перьевая ручка Pierre Cardin. Корпус и колпачок – латунь с гравировкой, покрытие – металл, отделка и детали дизайна – сталь и хром. Перо – сталь с позолотой. С полем под нанесение логотипа.
Упаковка B



PC5030BP-02

Шариковая ручка Pierre Cardin. Корпус и колпачок – латунь с гравировкой, покрытие – металл, отделка и детали дизайна – сталь и хром. С полем под нанесение логотипа.
Упаковка B



PC5030MBP-02

Шариковая ручка-мини Pierre Cardin. Корпус и колпачок – латунь с гравировкой, покрытие – металл, отделка и детали дизайна – сталь и хром. С полем под нанесение логотипа.
Упаковка B



PC5034FP

Перьевая ручка Pierre Cardin. Корпус – латунь и лак, колпачок – латунь с гравировкой, покрытие – металл, отделка и детали дизайна – сталь и хром. Перо – сталь с позолотой. С полем под нанесение логотипа.
Упаковка B



PC5034BP

Шариковая ручка Pierre Cardin. Корпус – латунь и лак, колпачок – латунь с гравировкой, покрытие – металл, отделка и детали дизайна – сталь и хром. С полем под нанесение логотипа.
Упаковка B

NEW



PC6300FP

Перьевая ручка Pierre Cardin. Корпус и колпачок – латунь и лак, отделка и детали дизайна – сталь и хром. Перо – сталь с позолотой.
Упаковка B

NEW



PC6300BP

Шариковая ручка Pierre Cardin. Корпус и колпачок – латунь и лак, отделка и детали дизайна – сталь и хром.
Упаковка B

NEW



PC6302FP

Перьевая ручка Pierre Cardin. Корпус и колпачок – латунь с гравировкой, покрытие – металл, оружейный хром, детали дизайна – сталь и хром. Перо – сталь с позолотой.
Упаковка B

NEW



PC6302BP

Шариковая ручка Pierre Cardin. Корпус и колпачок – латунь с гравировкой, покрытие – металл, оружейный хром, детали дизайна – сталь и хром.
Упаковка B

NEW



PC1085FP

Перьевая ручка Pierre Cardin. Корпус и колпачок – латунь и лак, отделка и детали дизайна – латунь и хром. Перо – сталь с позолотой. Упаковка В

NEW



PC1085BP

Шариковая ручка Pierre Cardin. Корпус и колпачок – латунь и лак, отделка и детали дизайна – латунь и хром. Упаковка В

NEW



PC1086FP

Перьевая ручка Pierre Cardin. Корпус и колпачок – латунь и лак, отделка и детали дизайна – латунь и хром. Перо – сталь с позолотой. Упаковка В

NEW



PC1086BP

Шариковая ручка Pierre Cardin. Корпус и колпачок – латунь и лак, отделка и детали дизайна – латунь и хром. Упаковка В

NEW



PC1086FP-WB

Перьевая ручка Pierre Cardin. Корпус и колпачок – латунь и лак, отделка и детали дизайна – латунь и хром. Перо – сталь с позолотой. Упаковка В

NEW



PC1086RP-WB

Роллерная ручка Pierre Cardin. Корпус и колпачок – латунь и лак, отделка и детали дизайна – латунь и хром. Упаковка В

NEW



PC1086BP-WB

Шариковая ручка Pierre Cardin. Корпус и колпачок – латунь и лак, отделка и детали дизайна – латунь и хром. Упаковка В

NEW



PC1087FP

Перьевая ручка Pierre Cardin. Корпус и колпачок – латунь и лак, отделка и детали дизайна – латунь и позолота. Перо – сталь с позолотой. Упаковка В

NEW



PC1087BP

Шариковая ручка Pierre Cardin. Корпус и колпачок – латунь и лак, отделка и детали дизайна – латунь и позолота. Упаковка В

NEW



PC1088FP

Перьевая ручка Pierre Cardin. Корпус и колпачок – латунь и лак, отделка и детали дизайна – латунь и позолота. Перо – сталь с позолотой. Упаковка B

NEW



PC1088BP

Шариковая ручка Pierre Cardin. Корпус и колпачок – латунь и лак, отделка и детали дизайна – латунь и позолота. Упаковка B

TRESOR



PC1001FP-03

Перьевая ручка Pierre Cardin. Корпус и колпачок – латунь с гравировкой, лак, покрытие – металл, отделка и детали дизайна – латунь и хром. Перо – сталь с позолотой. С полем под нанесение логотипа. Упаковка B



PC1001BP-03

Шариковая ручка Pierre Cardin. Корпус и колпачок – латунь с гравировкой, лак, покрытие – металл, отделка и детали дизайна – латунь и хром. С полем под нанесение логотипа. Упаковка B



PC1001FP-03G

Перьевая ручка Pierre Cardin. Корпус и колпачок – латунь с гравировкой, лак, покрытие – металл, отделка и детали дизайна – латунь и позолота. Перо – сталь с позолотой. С полем под нанесение логотипа. Упаковка B



PC1001BP-03G

Шариковая ручка Pierre Cardin. Корпус и колпачок – латунь с гравировкой, лак, покрытие – металл, отделка и детали дизайна – латунь и позолота. С полем под нанесение логотипа. Упаковка B



PC2424FP

Перьевая ручка Pierre Cardin. Корпус и колпачок – латунь с гравировкой, покрытие – металл, отделка и детали дизайна – латунь и позолота. Перо – сталь с позолотой. Упаковка B



PC2424BP

Шариковая ручка Pierre Cardin. Корпус и колпачок – латунь с гравировкой, покрытие – металл, отделка и детали дизайна – латунь и позолота. Упаковка B



PC1080FP

Перьевая ручка Pierre Cardin. Корпус и колпачок – латунь и акрил, отделка и детали дизайна – латунь и хром. Перо – сталь с позолотой.
Упаковка В



PC1080BP

Шариковая ручка Pierre Cardin. Корпус и колпачок – латунь и акрил, отделка и детали дизайна – латунь и хром.
Упаковка В



PC1081FP

Перьевая ручка Pierre Cardin. Корпус – латунь с гравировкой, колпачок – латунь и акрил, отделка и детали дизайна – латунь и хром. Перо – сталь с позолотой.
Упаковка В



PC1081BP

Шариковая ручка Pierre Cardin. Корпус – латунь с гравировкой, колпачок – латунь и акрил, отделка и детали дизайна – латунь и хром.
Упаковка В



PC1082FP

Перьевая ручка Pierre Cardin. Корпус и колпачок – латунь и акрил, отделка и детали дизайна – латунь и хром. Перо – сталь с позолотой.
Упаковка В



PC1082BP

Шариковая ручка Pierre Cardin. Корпус и колпачок – латунь и акрил, отделка и детали дизайна – латунь и хром.
Упаковка В



PC1083FP

Перьевая ручка Pierre Cardin. Корпус – латунь с гравировкой, колпачок – латунь и акрил, отделка и детали дизайна – латунь и хром. Перо – сталь с позолотой.
Упаковка В



PC1083BP

Шариковая ручка Pierre Cardin. Корпус – латунь с гравировкой, колпачок – латунь и акрил, отделка и детали дизайна – латунь и хром.
Упаковка В

NEW

PC6201FP

Перьевая ручка Pierre Cardin. Корпус и колпачок – латунь и лак, отделка и детали дизайна – латунь и оружейный хром. Перо – сталь с позолотой. Упаковка B

NEW

PC6201RP

Роллерная ручка Pierre Cardin. Корпус и колпачок – латунь и лак, отделка и детали дизайна – латунь и оружейный хром. Упаковка B

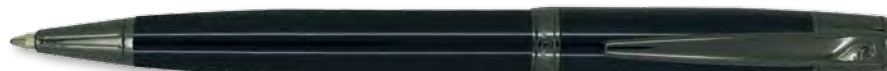
NEW

PC6201BP

Шариковая ручка Pierre Cardin. Корпус и колпачок – латунь и лак, отделка и детали дизайна – латунь и оружейный хром. Упаковка B

NEW

PC6203FP

Перьевая ручка Pierre Cardin. Корпус и колпачок – латунь с гравировкой, покрытие – металл, отделка и детали дизайна – оружейный хром. Перо – сталь с позолотой. Упаковка B

NEW

PC6203RP

Роллерная ручка Pierre Cardin. Корпус и колпачок – латунь с гравировкой, покрытие – металл, отделка и детали дизайна – оружейный хром. Упаковка B

NEW

PC6203BP

Шариковая ручка Pierre Cardin. Корпус и колпачок – латунь с гравировкой, покрытие – металл, отделка и детали дизайна – оружейный хром. Упаковка B



PC2442FP

Перьевая ручка Pierre Cardin. Корпус и колпачок – латунь и лак, отделка и детали дизайна – сталь и хром. Перо – сталь с позолотой 18K. Упаковка B



PC2442BP

Шариковая ручка Pierre Cardin. Корпус и колпачок – латунь и лак, отделка и детали дизайна – сталь и хром. Упаковка B



PC2443FP

Перьевая ручка Pierre Cardin. Корпус и колпачок – латунь и лак, отделка и детали дизайна – сталь и хром. Перо – сталь с позолотой 18К. Упаковка B



PC2443BP

Шариковая ручка Pierre Cardin. Корпус и колпачок – латунь и лак, отделка и детали дизайна – сталь и хром. Упаковка B



PC2444FP

Перьевая ручка Pierre Cardin. Корпус и колпачок – латунь с гравировкой, покрытие – металл, отделка и детали дизайна – сталь и хром. Перо – сталь с позолотой 18К. Упаковка B



PC2444BP

Шариковая ручка Pierre Cardin. Корпус и колпачок – латунь с гравировкой, покрытие – металл, отделка и детали дизайна – сталь и хром. Упаковка B



PC2450FP

Перьевая ручка Pierre Cardin. Корпус и колпачок – латунь и матовый лак, отделка и детали дизайна – сталь и хром. Перо – сталь. Упаковка B



PC2450RP

Роллерная ручка Pierre Cardin. Корпус и колпачок – латунь и матовый лак, отделка и детали дизайна – сталь и хром. Упаковка B



PC2450BP

Шариковая ручка Pierre Cardin. Корпус и колпачок – латунь и матовый лак, отделка и детали дизайна – сталь и хром. Упаковка B



PC2451FP

Перьевая ручка Pierre Cardin. Корпус и колпачок – латунь и матовый лак, отделка и детали дизайна – сталь и хром. Перо – сталь. Упаковка B



PC2451BP

Шариковая ручка Pierre Cardin. Корпус и колпачок – латунь и матовый лак, отделка и детали дизайна – сталь и хром. Упаковка B



PC1091BP

Шариковая ручка Pierre Cardin. Корпус и колпачок – латунь и лак, отделка и детали дизайна – сталь и хром. Упаковка B



PC1092BP

Шариковая ручка Pierre Cardin. Корпус и колпачок – латунь и лак, отделка и детали дизайна – сталь и хром. Упаковка B



PC1093BP

Шариковая ручка Pierre Cardin. Корпус и колпачок – латунь и лак, отделка и детали дизайна – сталь и хром. Упаковка B



PC1094BP

Шариковая ручка Pierre Cardin. Корпус и колпачок – латунь и лак, отделка и детали дизайна – сталь и хром. Упаковка B

LIBRA

NEW



PC3400BP

Шариковая ручка Pierre Cardin. Корпус и колпачок – латунь, лак и акрил, отделка и детали дизайна – сталь и хром. Упаковка B



PC3401BP

Шариковая ручка Pierre Cardin. Корпус и колпачок – латунь, лак и акрил, отделка и детали дизайна – сталь и хром. Упаковка B



PC3402BP

Шариковая ручка Pierre Cardin. Корпус и колпачок – латунь, лак и акрил, отделка и детали дизайна – сталь и хром. Упаковка B

NEW



PC3405BP

Шариковая ручка Pierre Cardin. Корпус и колпачок – латунь, лак и акрил, отделка и детали дизайна – сталь и хром. Упаковка B

NEW



PC3406BP

Шариковая ручка Pierre Cardin. Корпус и колпачок – латунь, лак и акрил, отделка и детали дизайна – сталь и хром. Упаковка В

NEW



PC3501BP-02

Шариковая ручка Pierre Cardin. Корпус и колпачок – латунь, лак и акрил, отделка и детали дизайна – сталь и хром. Упаковка В

NEW



PC3502BP-02

Шариковая ручка Pierre Cardin. Корпус и колпачок – латунь, лак и акрил, отделка и детали дизайна – сталь и хром. Упаковка В



Упаковка В

Упаковка ручек класса BUSINESS. Картонная коробочка с бархатистым ложементом.

КОЛЛЕКЦИИ КЛАССА ECONOMY

SOLIDE



PC0864RP

Роллерная ручка Pierre Cardin. Корпус – латунь, колпачок – алюминий, отделка – черное матовое покрытие. Детали дизайна – сталь и хром. Упаковка E-1



PC0864BP

Шариковая ручка Pierre Cardin. Корпус – латунь, колпачок – алюминий, отделка – черное матовое покрытие. Детали дизайна – сталь и хром. Упаковка E-1



PC0863RP

Роллерная ручка Pierre Cardin. Корпус – латунь, колпачок – алюминий, отделка – красное матовое покрытие. Детали дизайна – сталь и хром. Упаковка E-1



PC0863BP

Шариковая ручка Pierre Cardin. Корпус – латунь, колпачок – алюминий, отделка – красное матовое покрытие. Детали дизайна – сталь и хром. Упаковка E-1



PC0862RP

Роллерная ручка Pierre Cardin. Корпус – латунь, колпачок – алюминий, отделка – серое матовое покрытие. Детали дизайна – сталь и хром. Упаковка E-1



PC0862BP

Шариковая ручка Pierre Cardin. Корпус – латунь, колпачок – алюминий, отделка – серое матовое покрытие. Детали дизайна – сталь и хром. Упаковка E-1



Упаковка E-1

Упаковка ручек класса ECONOMY. Картонная коробочка с бархатистым ложементом.

ГАММЕ



PC0868BP

Шариковая ручка Pierre Cardin. Корпус – латунь с гравировкой, колпачок – алюминий. Отделка и детали дизайна – сталь и позолота. Упаковка E-1



PC0869BP

Шариковая ручка Pierre Cardin. Корпус – латунь с гравировкой, колпачок – алюминий. Отделка и детали дизайна – сталь и хром. Упаковка E-1



PC0824BP

Шариковая ручка Pierre Cardin. Корпус – латунь со спец. матовым покрытием. Отделка и детали дизайна – никель и позолота. Упаковка E-1



PC0861BP

Шариковая ручка Pierre Cardin. Корпус – латунь со спец. матовым покрытием.
Отделка и детали дизайна – никель и позолота.
Упаковка E-1



PC0860BP

Шариковая ручка Pierre Cardin. Корпус – латунь со спец. матовым покрытием.
Отделка и детали дизайна – никель и позолота.
Упаковка E-1



PC0856BP

Шариковая ручка Pierre Cardin. Корпус – акрил и латунь.
Детали дизайна – сталь и позолота.
Упаковка E-1



PC0857BP

Шариковая ручка Pierre Cardin. Корпус – акрил и латунь.
Отделка и детали дизайна – сталь и хром.
Упаковка E-1

NEW



PC0874BP

Шариковая ручка Pierre Cardin. Корпус – акрил и алюминий.
Отделка – покрытие глянцевый металл. Детали дизайна – сталь и хром.
Упаковка E-1

NEW



PC0873BP

Шариковая ручка Pierre Cardin. Корпус – акрил и алюминий.
Отделка – покрытие глянцевый металл. Детали дизайна – сталь и хром.
Упаковка E-1

NEW



PC0872BP

Шариковая ручка Pierre Cardin. Корпус – акрил и алюминий.
Отделка – покрытие глянцевый металл. Детали дизайна – сталь и хром.
Упаковка E-1



PC0858BP

Шариковая ручка Pierre Cardin. Корпус – латунь с гравировкой.
Отделка и детали дизайна – сталь и позолота.
Упаковка E-1



PC0859BP

Шариковая ручка Pierre Cardin. Корпус – латунь с гравировкой.
Отделка и детали дизайна – сталь и хром.
Упаковка E-1



PC0802BP

Шариковая ручка Pierre Cardin. Корпус – латунь со спец. матовым покрытием.
Отделка и детали дизайна – никель и позолота.
Упаковка E-1

NEW



PC0890BP

Шариковая ручка Pierre Cardin. Корпус – алюминий и латунь.
Отделка – покрытие глянцевый металл. Детали дизайна – сталь и хром.
Упаковка E-1

NEW



PC0891BP

Шариковая ручка Pierre Cardin. Корпус – алюминий и латунь.
Отделка – покрытие глянцевый металл. Детали дизайна – сталь и хром.
Упаковка E-1

NEW



PC0892BP

Шариковая ручка Pierre Cardin. Корпус – алюминий и латунь.
Отделка – покрытие глянцевый металл. Детали дизайна – сталь и хром.
Упаковка E-1

NEW



PC0893BP

Шариковая ручка Pierre Cardin. Корпус – алюминий и латунь.
Отделка – покрытие глянцевый металл. Детали дизайна – сталь и хром.
Упаковка E-1

NEW



PC0894BP

Шариковая ручка Pierre Cardin. Корпус – алюминий и латунь.
Отделка – покрытие глянцевый металл. Детали дизайна – сталь и хром.
Упаковка E-1



PC0804BP

Шариковая ручка Pierre Cardin. Корпус – латунь, отделка и детали дизайна – сталь и хром.
Упаковка E-1



Упаковка E-1

Упаковка ручек класса ECONOMY.
Картонная коробочка с бархатистым ложементом.





PC0808BP

Шариковая ручка Pierre Cardin. Корпус – латунь, отделка и детали дизайна – сталь и позолота.
Упаковка М



PC0811BP

Шариковая ручка Pierre Cardin. Корпус – латунь, отделка – никель, детали дизайна – сталь и позолота.
Упаковка М



PC0803BP

Шариковая ручка Pierre Cardin. Корпус – латунь, отделка – глянцевое покрытие. Детали дизайна – сталь и позолота.
Упаковка М



Упаковка М

Упаковка ручек класса ECONOMY.
Металлический пенал с пластиковым ложементом.



PC1000BP

Шариковая ручка Pierre Cardin. Корпус – латунь, отделка – черное матовое покрытие, детали дизайна – сталь и хром.
Упаковка P-1



PC1001BP

Шариковая ручка Pierre Cardin. Корпус – латунь, отделка – синее матовое покрытие, детали дизайна – сталь и хром.
Упаковка P-1



Упаковка P-1

Упаковка ручек класса ECONOMY.
Футляр прозрачный пластиковый + черная картонная муфта.
Размер: 17,5 x 2,5 x 3,5 см

NEW



PC5901BP

Шариковая ручка Pierre Cardin. Корпус – латунь и лак. Детали дизайна – сталь и хром.
Упаковка E-2

NEW



PC5902BP

Шариковая ручка Pierre Cardin. Корпус – латунь и лак. Детали дизайна – сталь и хром.
Упаковка E-2

NEW



PC5903BP

Шариковая ручка Pierre Cardin. Корпус – латунь и лак. Детали дизайна – сталь и хром.
Упаковка E-2

NEW



PC5904BP

Шариковая ручка Pierre Cardin. Корпус – латунь и лак. Детали дизайна – сталь и хром.
Упаковка E-2

NEW



PC5906BP

Шариковая ручка Pierre Cardin. Корпус – латунь и лак. Детали дизайна – сталь и хром.
Упаковка E-2

NEW



PC5907BP

Шариковая ручка Pierre Cardin. Корпус – латунь и лак. Детали дизайна – сталь и хром.
Упаковка E-2

NEW



PC5908BP

Шариковая ручка Pierre Cardin. Корпус – латунь и лак. Детали дизайна – сталь и хром.
Упаковка E-2



Упаковка E-2

Упаковка ручек класса ECONOMY.
Картонная коробочка с бархатистым ложементом.



PC0850PCL

Карандаш Pierre Cardin. Корпус – латунь и лак, отделка и детали дизайна – сталь и хром.
Упаковка P-2



Упаковка P-2

Упаковка ручек класса ECONOMY.
Футляр прозрачный пластиковый + черно-красная картонная муфта.
Размер: 16,5 x 2,5 x 4,5 см



NEW



PC4110BP

Шариковая ручка Pierre Cardin. Корпус – латунь и лак. Детали дизайна – сталь и позолота. Матовый. Упаковка E-2

NEW



PC4111BP

Шариковая ручка Pierre Cardin. Корпус – латунь и лак. Детали дизайна – сталь и позолота. Упаковка E-2

NEW



PC4113BP

Шариковая ручка Pierre Cardin. Корпус – латунь и лак. Детали дизайна – сталь и позолота. Матовый. Упаковка E-2

NEW



PC4114BP

Шариковая ручка Pierre Cardin. Корпус – латунь и лак. Детали дизайна – сталь и позолота. Упаковка E-2

NEW



PC4115BP

Шариковая ручка Pierre Cardin. Корпус – латунь и лак. Детали дизайна – сталь и позолота. Упаковка E-2

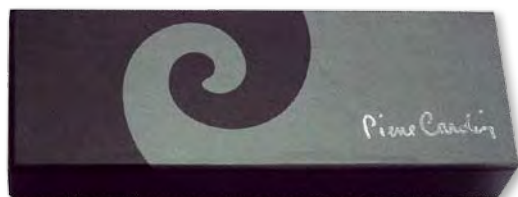

Упаковка E-2

Упаковка ручек класса ECONOMY.
Картонная коробочка с бархатистым ложементом.



PC0865BP

Шариковая ручка Pierre Cardin. Корпус – латунь, стальное покрытие. Детали дизайна – позолота. Упаковка E-1

NEW



PC0866BP

Шариковая ручка Pierre Cardin. Корпус – латунь. Отделка – бронзовое покрытие металл. Детали дизайна – сталь и позолота. Упаковка E-1



PC0867BP

Шариковая ручка Pierre Cardin. Корпус – латунь, черное матовое покрытие.
Детали дизайна – сталь и позолота.
Упаковка E-1

NEW



PC0870BP

Шариковая ручка Pierre Cardin. Корпус – латунь. Отделка – красное покрытие металлик.
Детали дизайна – сталь и позолота.
Упаковка E-1



PC0871BP

Шариковая ручка Pierre Cardin. Корпус – латунь. Отделка – синее покрытие металлик.
Детали дизайна – сталь и позолота.
Упаковка E-1

NEW



Упаковка E-1

Упаковка ручек класса ECONOMY.
Картонная коробочка с бархатистым ложементом.

PROMO



PC0805BP

Шариковая ручка Pierre Cardin. Корпус – акрил и латунь, отделка – гляцевое покрытие, детали дизайна – сталь и позолота.
Упаковка M



PC0812BP

Шариковая ручка Pierre Cardin. Корпус – акрил и латунь, отделка и детали дизайна – сталь и позолота.
Упаковка M



PC0807BP

Шариковая ручка Pierre Cardin. Корпус – латунь, отделка – гляцевое покрытие, детали дизайна – сталь и позолота.
Упаковка M



PC0810BP

Шариковая ручка Pierre Cardin. Корпус – акрил и алюминий, отделка – глянцевое покрытие, детали дизайна – сталь и хром. Упаковка М



Упаковка М

Упаковка ручек класса ECONOMY.
Металлический пенал с пластиковым ложементом



PC0851BP

Шариковая ручка Pierre Cardin. Корпус – алюминий, отделка и детали дизайна – сталь и хром. Упаковка P-2



PC0840BP

Шариковая ручка Pierre Cardin. Корпус – латунь, отделка – глянцевое покрытие, детали дизайна – сталь и хром. Упаковка P-2



PC0841BP

Шариковая ручка Pierre Cardin. Корпус – латунь, отделка – глянцевое покрытие, детали дизайна – сталь и хром. Упаковка P-2



PC0842BP

Шариковая ручка Pierre Cardin. Корпус – латунь, отделка – глянцевое покрытие, детали дизайна – сталь и хром. Упаковка P-2



PC0843BP

Шариковая ручка Pierre Cardin. Корпус – латунь, отделка – глянцевое покрытие, детали дизайна – сталь и хром. Упаковка P-2



Упаковка P-2

Упаковка ручек класса ECONOMY.
Футляр прозрачный пластиковый + черно-красная картонная муфта.
Размер: 16,5 x 2,5 x 4,5 см



PC5085BP

Шариковая ручка Pierre Cardin. Корпус – латунь и лак, отделка и детали дизайна – сталь и хром.
Упаковка Р-3



PC5086BP

Шариковая ручка Pierre Cardin. Корпус – латунь и лак, отделка и детали дизайна – сталь и хром.
Упаковка Р-3



PC5087BP

Шариковая ручка Pierre Cardin. Корпус – латунь и лак, отделка и детали дизайна – сталь и хром.
Упаковка Р-3



PC5088BP

Шариковая ручка Pierre Cardin. Корпус – латунь и лак, отделка и детали дизайна – сталь и хром.
Упаковка Р-3



PC5089BP

Шариковая ручка Pierre Cardin. Корпус – латунь и лак, отделка и детали дизайна – сталь и хром.
Упаковка Р-3



PC5081BP

Шариковая ручка Pierre Cardin. Корпус – латунь и лак, отделка и детали дизайна – сталь и хром.
Упаковка Р-3



PC5082BP

Шариковая ручка Pierre Cardin. Корпус – латунь и лак, отделка и детали дизайна – сталь и хром.
Упаковка Р-3



PC5083BP

Шариковая ручка Pierre Cardin. Корпус – латунь и лак, отделка и детали дизайна – сталь и хром.
Упаковка Р-3



PC3430BP

Шариковая ручка Pierre Cardin. Корпус – латунь и лак, отделка и детали дизайна – сталь и хром.
Упаковка Р-3



PC1019BP

Шариковая ручка + автоматический карандаш 2 в 1 Pierre Cardin.
Корпус – латунь, напыление – хром, отделка и детали дизайна – сталь и оружейный хром.
Упаковка P-3



Упаковка P-3

Упаковка ручек класса ECONOMY.
Картонная коробочка с бархатистым ложементом + серая муфта.
Размер: 17,0 x 3,0 x 5,5 см

PEN & PEN



PC0865BP/RP

Набор Pierre Cardin: Шариковая ручка + роллер. Корпус – латунь.
Отделка – черное матовое покрытие. Детали дизайна – позолота.
Упаковка E-1



NEW



PC0866BP/RP

Набор Pierre Cardin: Шариковая ручка + роллер. Корпус – латунь.
Отделка – бронзовое покрытие металллик. Детали дизайна – позолота.
Упаковка E-1



PC0867BP/RP

Набор Pierre Cardin: Шариковая ручка + роллер. Корпус – латунь.
Отделка – стальное покрытие. Детали дизайна – позолота.
Упаковка E-1



PC0824BP/RP

Набор Pierre Cardin: Шариковая ручка + роллер. Корпус – латунь со спец. матовым покрытием.
Отделка и детали дизайна – никель и позолота.
Упаковка E-1



PC0860BP/RP

Набор Pierre Cardin: Шариковая ручка + роллер. Корпус – латунь со спец. матовым покрытием.
Отделка и детали дизайна – никель и позолота.
Упаковка E-1



PC0861BP/RP

Набор Pierre Cardin: Шариковая ручка + роллер. Корпус – латунь со спец. матовым покрытием.
Отделка и детали дизайна – никель и позолота.
Упаковка E-1



PC0806BP/RP

Набор Pierre Cardin: Шариковая ручка + роллер. Корпус – латунь, отделка – глянцевое покрытие,
детали дизайна – позолота.
Упаковка E-1



PC0809BP/RP

Набор Pierre Cardin: Шариковая ручка + роллер. Корпус – акрил и алюминий,
отделка – глянцевое покрытие, детали дизайна – хром.
Упаковка E-1



PC0828BP/RP

Набор Pierre Cardin: Шариковая ручка + роллер. Корпус – алюминий, отделка – черное глянцевое покрытие, детали дизайна – хром.

Упаковка E-1



Упаковка E-1

Упаковка ручек класса ECONOMY.
Картонная коробочка с бархатистым ложементом.



PC0801BP/RP

Набор Pierre Cardin: Шариковая ручка + роллер. Корпус – латунь, отделка – глянцевое покрытие. Детали дизайна – позолота.

Упаковка M



PC0844BP/RP

Набор Pierre Cardin: Шариковая ручка + роллер. Корпус – латунь, отделка – глянцевое покрытие, детали дизайна – хром.

Упаковка M



PC0845BP/RP

Набор Pierre Cardin: Шариковая ручка + роллер. Корпус – латунь, отделка – глянцевое покрытие, детали дизайна – хром.

Упаковка M



PC0846BP/RP

Набор Pierre Cardin: Шариковая ручка + роллер. Корпус – латунь, отделка – глянцевое покрытие, детали дизайна – хром. Упаковка М



PC0847BP/PCL

Набор Pierre Cardin: Шариковая ручка + карандаш. Корпус – латунь, отделка – глянцевое покрытие, детали дизайна – хром. Упаковка М



PC0849BP/PCL

Набор Pierre Cardin: Шариковая ручка + карандаш. Корпус – латунь, отделка – глянцевое покрытие, детали дизайна – хром. Упаковка М



Упаковка М

Упаковка ручек класса ECONOMY.
Металлический пенал с пластиковым ложементом.

NEW



PC5901BP/SP

Набор Pierre Cardin: Шариковая ручка + карандаш. Корпус – латунь и лак, отделка и детали дизайна – хром. Упаковка E-2

NEW



PC5902BP/SP

Набор Pierre Cardin: Шариковая ручка + карандаш. Корпус – латунь и лак, отделка и детали дизайна – хром. Упаковка E-2

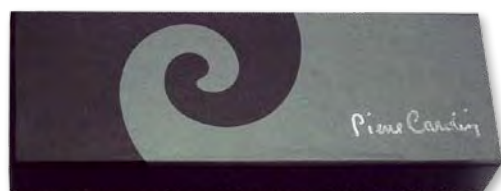

Упаковка E-2

Упаковка ручек класса ECONOMY.
Картонная коробочка с бархатистым ложементом.



PC5103BP

Набор Pierre Cardin: Шариковая ручка + нож для конвертов. Корпус – латунь и лак, отделка – глянцевое покрытие, детали дизайна – хром. Упаковка B



Упаковка B

Упаковка ручек класса BUSINESS.
Картонная коробочка с бархатистым ложементом.



SLP64C(08)BP

Подарочный набор ручка + зажигалка. Шариковая ручка, латунь, лак, хром. Зажигалка газовая кремневая, сплав цинка с никеле-хромовым покрытием + эмаль.



SLP276(04)BP

Подарочный набор ручка + зажигалка. Шариковая ручка, латунь, хром. Зажигалка газовая кремневая турбо, сплав цинка с никеле-хромовым покрытием + лак.



SLP191(10)BP

Подарочный набор ручка + зажигалка. Шариковая ручка, латунь, лак, позолота. Зажигалка газовая кремневая, сплав цинка с позолотой + лак.

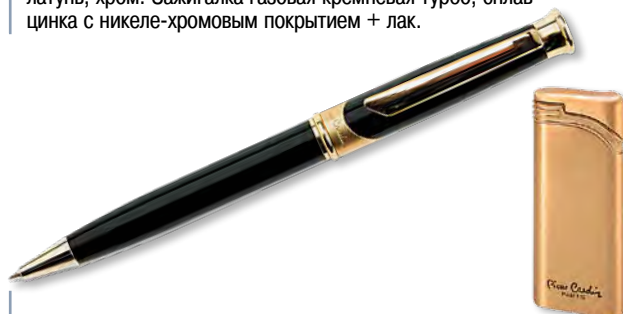

SLP1A(01)BP

Подарочный набор ручка + зажигалка. Шариковая ручка, латунь, лак, позолота. Зажигалка газовая турбо, сплав цинка с позолотой.



SLP191BP-4

Подарочный набор ручка + зажигалка. Шариковая ручка, латунь, лак, хром. Зажигалка газовая кремневая турбо, сплав цинка с никеле-хромовым покрытием + лак.

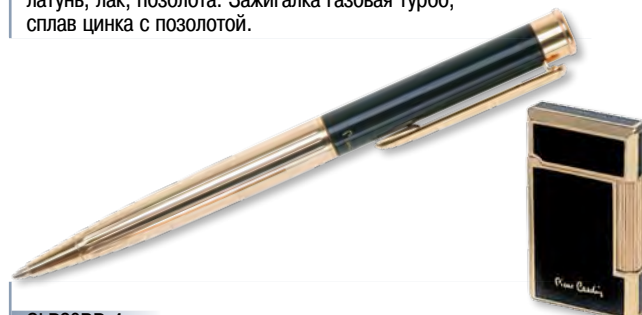

SLP28BP-4

Подарочный набор ручка + зажигалка. Шариковая ручка, латунь, лак, позолота. Зажигалка газовая кремневая, сплав цинка с позолотой + лак.



SLP28BP-7

Подарочный набор ручка + зажигалка. Шариковая ручка, латунь, лак, хром. Зажигалка газовая кремневая, сплав цинка с никеле-хромовым покрытием + лак.



SLP191BP-8

Подарочный набор ручка + зажигалка. Шариковая ручка, латунь, позолота. Зажигалка газовая кремневая, сплав цинка с позолотой.



Упаковка

17,5 x 9,0 x 2,8 см



PC 700

Набор ручка + блокнот. Шариковая ручка, латунь, лак, хром. Блокнот бумажный, мягкая картон. обложка в чехле из искусств. кожи.



PC 701

Набор ручка + блокнот. Шариковая ручка, латунь, лак, хром. Блокнот бумажный, мягкая картон. обложка в чехле из искусств. кожи.



PC 702

Набор ручка + блокнот. Шариковая ручка, латунь с гравировкой, хром. Блокнот бумажный, твердая картон. обложка.



PC 703

Набор ручка + блокнот. Шариковая ручка, латунь, лак, хром. Блокнот бумажный, твердая картон. обложка.



PC0854BP

Набор ручка + блокнот. Шариковая ручка, латунь, акрил, хром. Блокнот бумажный с шильдом под нанесение, твердая картон. обложка с тиснением.

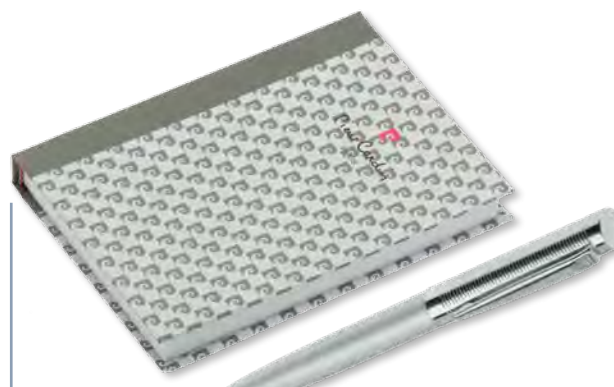

PC0855BP

Набор ручка + блокнот. Шариковая ручка, латунь, хром. Блокнот бумажный, твердая картон. обложка.



Упаковка

Для наборов ручка + блокнот. Картонная коробочка с шелковым ложементом. Размер: 16,5 x 13,5 x 3 см, 18 x 18,5 x 4 см

РУЧКА И ОБЛОЖКА ДЛЯ ПАСПОРТА



PS1138BL

Набор ручка + обложка для паспорта.
Шариковая ручка, латунь + лак, акрил, хром.
Обложка для паспорта, искусств. кожа.



PS1138GD

Набор ручка + обложка для паспорта.
Шариковая ручка, латунь + лак, акрил, хром.
Обложка для паспорта, искусств. кожа.



PS1138WH

Набор ручка + обложка для паспорта.
Шариковая ручка, латунь + лак, акрил, хром.
Обложка для паспорта, искусств. кожа.



Упаковка

Для наборов ручка + обложка для паспорта.
Картонная коробочка с шелковым ложементом.

РУЧКА И ВИЗИТНИЦА



PC800

Набор ручка + визитница.
Шариковая ручка, латунь с гравировкой, лак, хром.
Визитница металл + искусств. кожа.



PC0853BP

Набор ручка + визитница.
Шариковая ручка, латунь, лак, хром.
Визитница металл + искусств. кожа.



PC1140

Визитница Pierre Cardin. Искусственная кожа



PC1139black

Визитница Pierre Cardin. Черная искусств. кожа + металл



PC1139blue

Визитница Pierre Cardin. Синяя искусств. кожа + металл



PC1139-B2B

Визитница Pierre Cardin. Синяя искусств. кожа + металл. С пустым шильдом под нанесение.



PC1139red

Визитница Pierre Cardin. Красная искусств. кожа + металл

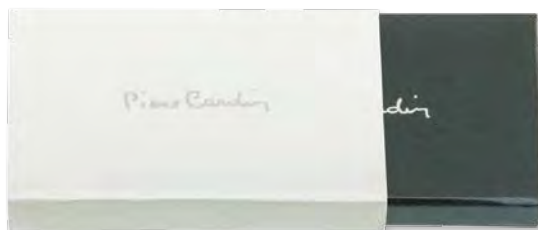

Упаковка

Для визитниц. Картонная коробочка и белая муфта. Размер: 10,0 x 7,0 x 1,5 см



PS1141-03

Чехол для ручки Pierre Cardin. Черная искусственная кожа



PS1141-05

Чехол для ручки Pierre Cardin. Белая искусственная кожа



PS1141-31

Чехол для ручки Pierre Cardin. Золотистая искусственная кожа



PC310-01

Стержень для шариковой ручки класса LUXE и BUSINESS, черный, 1 шт.

PC310-02
синий, 2 шт.



PC320-01

Стержень для роллерной ручки любого класса, черный, 1 шт.

PC320-02
синий, 1 шт.



PC330-01

Чернильные картриджи для перьевой ручки любого класса, черные, 6 шт.

PC330-02
синие, 6 шт.



PC-310P-03

Стержень для шариковой ручки класса ECONOMY, синий, 1 шт.



PCD1-02

Стержень для шариковой ручки-мини размера класса LUXE и BUSINESS, синий, 2 шт.



PC332BLACK
Флакон чернил 50 мл, черные

PC332BLUE
Флакон чернил 50 мл, синие

ОБОРУДОВАНИЕ И РЕКЛАМНЫЕ МАТЕРИАЛЫ



PBA004

Пакет Pierre Cardin
21,0 x 21,0 x 10,5 см



PBA001

Пакет Pierre Cardin
25,0 x 15,0 x 7,0 см



PC-12

Пакет Pierre Cardin
25,0 x 15,0 x 7,0 см



POP13

Табличка дилера
11,0 x 7,0 x 2,0 см



PC-50

Табличка агента малая
7,5 x 5,0 x 3,0 см

PC-100

Табличка агента большая
15,0 x 9,5 x 4,0 см



Витрина

Витрина Pierre Cardin
из двух частей, напольная
60,0 x 50,0 x 210,0 см



POP07R

Дисплей «Р» прозрачный
11,0 x 10,0 x 2,5 см



PD006

Набор подставок под 1 ручку,
3 шт.



POP40

Дисплей вертикальный
24,0 x 14,0 x 63,0 см



POP41

Витрина с подсветкой
25,0 x 25,0 x 38,0 см





POP16

Подставка для 1 ручки
10,6 x 10,0 x 3,0 см



POP10

Подставка для 5 ручек,
на магнитах
7,5 x 7,5 x 12,0 см



POP33

Подставка для 9 ручек
18,0 x 8,0 x 10,0 см



POP39

Подставка для 12 ручек
15,0 x 10,0 x 27,0 см



POP01

Дисплей горизонтальный
для 12 ручек
22,0 x 20,0 x 2,5 см



PCpenTry
Футляр кожаный для 48 ручек



PC351
Блокнот для пробы ручек в папке,
22,5 x 16,0 см



PCMP01 -малый
Блокнот для пробы ручек, малый
9,3 x 9,5 см



Блокнот PC
Блокнот для пробы ручек
10,5 x 14,8 см



Наклейка
Наклейка Pierre Cardin,
35,0 x 7,0 см



Лента

Лента Pierre Cardin,
200 см



Постер

Постер Pierre Cardin – ручка,
14,5 x 21,0 см



Постер

Постер Pierre Cardin – набор (ручка + зажигалка),
14,5 x 21 см





Каталитические грелки
Зажигалки
Аксессуары
Чехлы
Витрины
Упаковка

КАТАЛИТИЧЕСКИЕ ГРЕЛКИ

Устройство предназначено для индивидуального согревания рук. Размер 60 x 85 мм.

Особенности:

- отсутствие открытого огня;
- экономичная, выделяет тепло в течение 12 часов при заправке 12 гр. топлива;
- экологически безопасна;
- удобный размер;
- помещается в кармане или перчатке.



40282

High Polish Chrome, латунь с никеле-хромовым покрытием, глянцевая



40286

Black Matte, латунь с порошковым покрытием, матовая



40289

Realtree, латунь с порошковым покрытием, матовая

ЗАЖИГАЛКИ ШИРОКИЕ

(РАЗМЕР 36 x 12 x 56 мм)



121FB

Antique Silver Plate, латунь с никелевым покрытием, матовая



150

Black Ice, латунь с никеле-хромовым покрытием, глянцевая



150 BATS/MOON

High Polish Chrome, латунь с никеле-хромовым покрытием, глянцевая



150 Moto

Black Ice, латунь с никеле-хромовым покрытием, глянцевая



150ZL

Black Ice, латунь с никеле-хромовым покрытием, глянцевая



151

Spectrum, латунь с никеле-хромовым покрытием, глянцевая



151ZL

Spectrum, латунь с никеле-хромовым покрытием, глянцевая



162

Armor Brushed Chrome, латунь с никеле-хромовым покрытием, матовая



168

Armor Brushed Brass,
латунь, матовая



1935

Brushed Chrome,
латунь с никеле-хромовым
покрытием, матовая



1941

Brushed Chrome,
латунь с никеле-хромовым
покрытием, матовая



1941B

Brushed Brass,
латунь, матовая



200

Brushed Chrome,
латунь с никеле-хромовым
покрытием, матовая



200 ALLIGATOR

Brushed Chrome,
латунь с никеле-хромовым
покрытием, матовая



200 BLACK BASS

Brushed Chrome,
латунь с никеле-хромовым
покрытием, матовая



200 Bronco

Brushed Chrome,
латунь с никеле-хромовым
покрытием, матовая



200 Chimney

Brushed Chrome,
латунь с никеле-хромовым
покрытием, матовая



200 COWBOY

Brushed Chrome,
латунь с никеле-хромовым
покрытием, матовая



200 Cowboy Couple

Brushed Chrome,
латунь с никеле-хромовым
покрытием, матовая



200 Don't worry

Brushed Chrome,
латунь с никеле-хромовым
покрытием, матовая

NEW



200 Dragon 1

Brushed Chrome,
латунь с никеле-хромовым
покрытием, матовая



200 Fisherman

Brushed Chrome,
латунь с никеле-хромовым
покрытием, матовая



200 FLAME

Brushed Chrome,
латунь с никеле-хромовым
покрытием, матовая



200 Good Luck

Brushed Chrome,
латунь с никеле-хромовым
покрытием, матовая



200 Hunting Tools
Brushed Chrome,
латунь с никеле-хромовым
покрытием, матовая



200 Internet
Brushed Chrome,
латунь с никеле-хромовым
покрытием, матовая



200 Macho
Brushed Chrome,
латунь с никеле-хромовым
покрытием, матовая



200 Name in flame
Brushed Chrome,
латунь с никеле-хромовым
покрытием, матовая



200 Panther
Brushed Chrome,
латунь с никеле-хромовым
покрытием, матовая



200 Red Flame
Brushed Chrome,
латунь с никеле-хромовым
покрытием, матовая



200 Row Boat
Brushed Chrome,
латунь с никеле-хромовым
покрытием, матовая



200 Scorpion
Brushed Chrome,
латунь с никеле-хромовым
покрытием, матовая

NEW



200 Since 1932
Brushed Chrome,
латунь с никеле-хромовым
покрытием, матовая



200 Wolf
Brushed Chrome,
латунь с никеле-хромовым
покрытием, матовая



200 ZIP ME
Brushed Chrome,
латунь с никеле-хромовым
покрытием, матовая



200 Zippo
Brushed Chrome,
латунь с никеле-хромовым
покрытием, матовая



200 ZP
Brushed Chrome,
латунь с никеле-хромовым
покрытием, матовая



200 Библия
Brushed Chrome,
латунь с никеле-хромовым
покрытием, матовая



200 Герб России
Brushed Chrome,
латунь с никеле-хромовым
покрытием, матовая



200 Горилла
Brushed Chrome,
латунь с никеле-хромовым
покрытием, матовая



200 Мальчик
Brushed Chrome,
латунь с никеле-хромовым
покрытием, матовая



200FL
Brushed Chrome,
латунь с никеле-хромовым
покрытием, матовая



201FB
Antique Brass,
латунь, матовая



204
Brushed Brass,
латунь, матовая



204B
Brushed Brass,
латунь, матовая



204B Proud Lion
Brushed Brass,
латунь, матовая



205
Satin Chrome,
латунь с никеле-хромовым
покрытием, матовая



205 Boat-Zippo
Satin Chrome,
латунь с никеле-хромовым
покрытием, матовая



205 Diamond Plate
Satin Chrome,
латунь с никеле-хромовым
покрытием, матовая



205 Duck Hunting
Satin Chrome,
латунь с никеле-хромовым
покрытием, матовая



205 Flame Russia
Satin Chrome,
латунь с никеле-хромовым
покрытием, матовая



205 Footprints
Satin Chrome,
латунь с никеле-хромовым
покрытием, матовая

NEW

NEW



205 Horse Shoe
Satin Chrome,
латунь с никеле-хромовым
покрытием, матовая



205 Hunter
Satin Chrome,
латунь с никеле-хромовым
покрытием, матовая



205 LEOPARD
Satin Chrome,
латунь с никеле-хромовым
покрытием, матовая



205 LOVE
Satin Chrome,
латунь с никеле-хромовым
покрытием, матовая



205 Mermaid
Satin Chrome,
латунь с никеле-хромовым
покрытием, матовая



205 Scorpion
Satin Chrome,
латунь с никеле-хромовым
покрытием, матовая



205 Scorpion Color
Satin Chrome,
латунь с никеле-хромовым
покрытием, матовая

NEW



205 Tattoo Design
Satin Chrome,
латунь с никеле-хромовым
покрытием, матовая



205 Tattoo Scorpion
Satin Chrome,
латунь с никеле-хромовым
покрытием, матовая



205 Tattoo Skull
Satin Chrome,
латунь с никеле-хромовым
покрытием, матовая



205 ZIPPO
Satin Chrome,
латунь с никеле-хромовым
покрытием, матовая



205 Zippo Flame
Satin Chrome,
латунь с никеле-хромовым
покрытием, матовая



205 Zippo Logo
Satin Chrome,
латунь с никеле-хромовым
покрытием, матовая



205 Zippo Oval
Satin Chrome,
латунь с никеле-хромовым
покрытием, матовая



207
Streer Chrome,
латунь с никеле-хромовым
покрытием, матовая



207G
Gold Dust, латунь, матовая



207 Russia Flag
Brushed Chrome,
латунь с никеле-хромовым
покрытием, матовая



207 Tigre
Streer Chrome,
латунь с никеле-хромовым
покрытием, матовая



20836 Finger
High Polish Chrome,
латунь с никеле-хромовым
покрытием, глянцевая



20854

Brushed Brass,
латунь, матовая



20969

Black Ice,
латунь с никеле-хромовым
покрытием, глянцева с
матовыми вставками



NEW

21063

Candy Apply Red,
латунь с никеле-хромовым
покрытием, матовая



21069

High Polish Chrome,
латунь с никеле-хромовым
покрытием, глянцева



21088

Black Ice,
латунь с никеле-хромовым
покрытием, глянцева



211

Iron Stone,
латунь с никеле-хромовым
покрытием, матовая



21155

Satin Chrome,
латунь с никеле-хромовым
покрытием, матовая



21192

Satin Chrome,
латунь с никеле-хромовым
покрытием, матовая



218

Black Matte,
латунь с порошковым
покрытием, матовая



218HD.H252

Black Matte,
латунь с порошковым
покрытием, матовая



218ZB

Black Matte,
латунь с порошковым
покрытием, матовая



218ZL

Black Matte,
латунь с порошковым
покрытием, матовая



221ZL

Green Matte,
латунь с порошковым
покрытием, матовая



230

Brushed Chrome,
латунь с никеле-хромовым
покрытием, матовая



230-25

Brushed Chrome,
латунь с никеле-хромовым
покрытием, матовая



233 Сеп и Молот

Red Matte,
латунь с порошковым
покрытием, матовая



236
Black Crackle,
латунь с никеле-хромовым
покрытием, матовая



236 Tire Tracks
Black Crackle,
латунь с никеле-хромовым
покрытием, матовая



239
Navy Matte,
латунь с порошковым
покрытием, матовая



239ZL
Navy Matte,
латунь с порошковым
покрытием, матовая



240
Brushed Brass,
латунь, матовая



24016
Street Chrome,
латунь с никеле-хромовым
покрытием, матовая



24096
Black Ice,
латунь с никеле-хромовым
покрытием, матовая



24196
High Polish Chrome,
латунь с никеле-хромовым
покрытием, глянцевая

NEW



24330
Black Matte,
латунь с порошковым
покрытием, матовая



24335
Satin Chrome,
латунь с никеле-хромовым
покрытием, матовая



24472
Black Matte,
латунь с порошковым
покрытием, матовая



24485
Black Ice,
латунь с никеле-хромовым
покрытием, матовая



24647
Chrome Arch,
латунь с никеле-хромовым
покрытием, матовая



24648
Herringbone Sweep,
латунь с никеле-хромовым
покрытием, матовая



24750
High Polish Chrome,
латунь с никеле-хромовым
покрытием, глянцевая



24751
High Polish Chrome,
латунь с никеле-хромовым
покрытием, глянцевая



24756 Ebony
Ebony,
латунь с никеле-хромовым
покрытием, глянцевая



24756ZL
Ebony,
латунь с никеле-хромовым
покрытием, глянцевая



24836
High Polish Chrome,
латунь с никеле-хромовым
покрытием, глянцевая



24892
Black Matte,
латунь с порошковым
покрытием, матовая



24951 Ebony
Ebony,
латунь с никеле-хромовым
покрытием, глянцевая



250
High Polish Chrome,
латунь с никеле-хромовым
покрытием, глянцевая



250 Fishnet
High Polish Chrome,
латунь с никеле-хромовым
покрытием, глянцевая



250 HALF STAR
High Polish Chrome,
латунь с никеле-хромовым
покрытием, глянцевая



250 Shadow Gradient
High Polish Chrome, латунь
с никеле-хромовым
покрытием, глянцевая



250 ZFramed
High Polish Chrome,
латунь с никеле-хромовым
покрытием, глянцевая



250 Zippo Made in US
High Polish Chrome,
латунь с никеле-хромовым
покрытием, глянцевая



250 Герб СССР
High Polish Chrome, латунь
с никеле-хромовым
покрытием, глянцевая



254
High Polish Brass,
латунь, глянцевая



254B
High Polish Brass,
латунь, глянцевая



260
High Polish Chrome, латунь
с никеле-хромовым
покрытием, глянцевая



270
High Polish Brass, латунь,
глянцевая

NEW



275
Brushed Chrome,
латунь с никеле-хромовым
покрытием, матовая



28002
Brushed Chrome,
латунь с никеле-хромовым
покрытием, матовая



28044
Black Matte,
латунь с порошковым
покрытием, матовая



28052
High Polish Chrome,
латунь с никеле-хромовым
покрытием, глянцевая

NEW



28053
High Polish Chrome,
латунь с никеле-хромовым
покрытием, глянцевая



28081
High Polish Chrome,
латунь с никеле-хромовым
покрытием, глянцевая



28129
Chameleon,
латунь с никеле-хромовым
покрытием, глянцевая



28135
Black Matte,
латунь с порошковым
покрытием, матовая

NEW



28137
High Polish Chrome,
латунь с никеле-хромовым
покрытием, глянцевая



28145
High Polish Brass,
латунь, глянцевая



28180
Brushed Chrome,
латунь с никеле-хромовым
покрытием, матовая



28181
Linen weave,
латунь с никеле-хромовым
покрытием, матовая

NEW

NEW

NEW



28182
Diagonal Weave,
латунь с никеле-хромовым
покрытием, матовая



28273
Brushed Chrome,
латунь с никеле-хромовым
покрытием, матовая



28274
High Polish Chrome,
латунь с никеле-хромовым
покрытием, глянцевая



28276
Ebony,
латунь с никеле-хромовым
покрытием, глянцевая



28279
Street Chrome,
латунь с никеле-хромовым
покрытием, матовая



28280
Brushed Chrome,
латунь с никеле-хромовым
покрытием, матовая



28283
Brushed Chrome,
латунь с никеле-хромовым
покрытием, матовая



28285
Brushed Chrome,
латунь с никеле-хромовым
покрытием, матовая

NEW



28286
High Polish Chrome,
латунь с никеле-хромовым
покрытием, глянцевая



28293
High Polish Chrome,
латунь с никеле-хромовым
покрытием, глянцевая



28296
White Matte,
латунь с порошковым
покрытием, матовая



28298
White Matte,
латунь с порошковым
покрытием, матовая

ЗАЖИГАЛКИ



28301
Black Matte,
латунь с порошковым
покрытием, матовая



28302
Black Matte,
латунь с порошковым
покрытием, матовая



28303
Black Matte,
латунь с порошковым
покрытием, матовая



28304
Black Matte,
латунь с порошковым
покрытием, матовая



28305
Black Matte,
латунь с порошковым
покрытием, матовая



28309
Black Matte,
латунь с порошковым
покрытием, матовая



28311
Black Matte,
латунь с порошковым
покрытием, матовая



28312
Black Matte,
латунь с порошковым
покрытием, матовая

NEW



28313
Black Matte,
латунь с порошковым
покрытием, матовая

NEW



28314
Black Matte,
латунь с порошковым
покрытием, матовая



28316
Black Matte,
латунь с порошковым
покрытием, матовая



28326
Black Ice,
латунь с никеле-хромовым
покрытием, матовая

NEW



28335
Black Matte,
латунь с порошковым
покрытием, матовая

NEW



28339
Candy Apply Red,
латунь с никеле-хромовым
покрытием, матовая



28342
Candy Apply Red,
латунь с никеле-хромовым
покрытием, матовая



28364
Cerulean,
латунь с никеле-хромовым
покрытием, глянцевая

NEW



28366
High Polish Chrome,
латунь с никеле-хромовым
покрытием, глянцевая



28368
Black Crackle,
латунь с никеле-хромовым
покрытием, матовая



28378
Black Ice,
латунь с никеле-хромовым
покрытием, глянцевая

NEW



28381
High Polish Chrome,
латунь с никеле-хромовым
покрытием, глянцевая

NEW



28385
Brushed Chrome,
латунь с никеле-хромовым
покрытием, матовая

NEW



28425
Street Chrome,
латунь с никеле-хромовым
покрытием, матовая

NEW



28438
Black Matte,
латунь с порошковым
покрытием, матовая

NEW



28439
Black Matte,
латунь с порошковым
покрытием, матовая

NEW

28445

Street Chrome,
латунь с никеле-хромовым
покрытием, матовая

NEW

28455

Street Chrome,
латунь с никеле-хромовым
покрытием, матовая

NEW

28457

Satin Chrome,
латунь с никеле-хромовым
покрытием, матовая

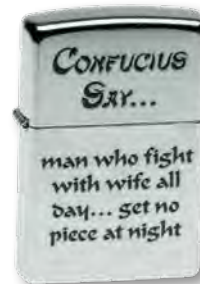
NEW

28460

Street Chrome,
латунь с никеле-хромовым
покрытием, матовая

NEW

28464

Street Chrome,
латунь с никеле-хромовым
покрытием, матовая

NEW

28465

Street Chrome,
латунь с никеле-хромовым
покрытием, матовая

NEW

28469

Black Ice,
латунь с никеле-хромовым
покрытием, глянцевая

NEW

28470

Blue Matte, латунь
с порошковым покрытием,
цвет синий, матовая

NEW

28479

Green Matte,
латунь с порошковым
покрытием, матовая

NEW

28490

Satin Chrome,
латунь с никеле-хромовым
покрытием, матовая

NEW

28491

Street Chrome,
латунь с никеле-хромовым
покрытием, матовая



350

High Polish Chrome,
латунь с никеле-хромовым
покрытием, глянцевая



352

High Polish Chrome,
латунь с никеле-хромовым
покрытием, глянцевая



352B

High Polish Brass,
латунь, глянцевая



355

High Polish Chrome,
латунь с никеле-хромовым
покрытием, глянцевая



359

High Polish Chrome,
латунь с никеле-хромовым
покрытием, глянцевая

zippo**ЗАЖИГАЛКИ**



362
Black Crackle,
латунь с никеле-хромовым
покрытием, матовая



363
Black Crackle,
латунь с никеле-хромовым
покрытием, матовая



667
Black Ice,
латунь с никеле-хромовым
покрытием, глянцевая

ЗАЖИГАЛКИ ДЛЯ ТРУБОК

(РАЗМЕР 36 x 12 x 56 мм)



200PL
Brushed Chrome,
латунь с никеле-хромовым
покрытием, матовая



218PL
Black Matte,
латунь с порошковым
покрытием, матовая



28322
High Polish Brass,
латунь, глянцевая

ЗАЖИГАЛКИ УЗКИЕ

(РАЗМЕР 30 x 10 x 55 мм)



1600
Brushed Chrome,
латунь с никеле-хромовым
покрытием, матовая



1605
Satin Chrome,
латунь с никеле-хромовым
покрытием, матовая



1607
Street Chrome,
латунь с никеле-хромовым
покрытием, матовая



1610
High Polish Chrome,
латунь с никеле-хромовым
покрытием, глянцевая



1615
High Polish Chrome,
латунь с никеле-хромовым
покрытием, глянцевая



1618
Black Matte,
латунь с порошковым
покрытием, матовая



1618ZB
Black Matte,
латунь с порошковым
покрытием, матовая



1652
High Polish Chrome,
латунь с никеле-хромовым
покрытием, глянцевая



1652B

High Polish Brass,
латунь с никеле-хромовым
покрытием, глянцевая



1655

High Polish Chrome, латунь
с никеле-хромовым
покрытием, глянцевая



NEW

20492

Black Ice,
латунь с никеле-хромовым
покрытием, глянцевая



NEW

20493

Spectrum,
латунь с никеле-хромовым
покрытием, глянцевая

УПАКОВКА



Упаковка
картонная коробка
58 x 23 x 83 мм



Упаковка
пластиковая коробка
58 x 25 x 75 мм



Упаковка
картонная коробка
58 x 23 x 83 мм



Упаковка
пластиковая коробка
58 x 25 x 75 мм



50R

Подарочная коробка
(кремни + топливо, 125 мл +
место для зажигалки
размером 118 x 43 x 145 мм)



LPGS

Подарочная коробка
(чехол + место для зажигалки
размером 118 x 43 x 145 мм)



2406C

Кремни 6 шт.
24 диспенсера на дисплее



2406N

Кремни 6 шт. в блистере
24 диспенсера в упаковке



2425

Фитиль
24 блистера в упаковке



3141

Топливо, 125 мл

3165

Топливо, 355 мл



LPCB

Чехол для зажигалки
из натуральной кожи с клипом
57 x 30 x 75 мм (коричневый)



LPCBK

Чехол для зажигалки
из натуральной кожи с клипом
57 x 30 x 75 мм (черный)



142226

Подставка под зажигалку
60 x 45 x 35 мм



142626

Подставка под зажигалку
76 x 137 x 95 мм



PDF-09

Дисплей
«Пластиковые огоньки»
5 шт. в блистере



142261

Пакет 150 x 200 мм

142262

Пакет 380 x 450 мм



142633
Витрина на 30 зажигалок,
двухсторонняя,
400 x 400 x 780 мм



142145 (MD8)
Витрина на 8 зажигалок
150 x 100 x 385 мм



ZM60
Витрина на 60 зажигалок,
четырёхсторонняя,
400 x 400 x 700 мм



FSB96 (напольная)
Витрина на 96 зажигалок,
четырёхсторонняя,
400 x 500 x 1700 мм



Зажигалки
Наборы с ручками
Кожаная коллекция
Аксессуары для мужчин

ЗАЖИГАЛКИ ГАЗОВЫЕ ПЬЕЗО

Принцип действия пьезозажигалки основан на использовании пьезокерамических элементов, которые в момент нажатия многократно вырабатывают электрическую искру, достаточную для воспламенения газа, но совершенно безопасную для окружающих.

Пьезоэлектрическая зажигалка не требует дополнительных источников питания (батарейки или наличие электрической розетки), более надежна, долговечна и пожаробезопасна в эксплуатации.



CA-388-01

сплав цинка
с лакированным
покрытием, глянцевая
3,3 x 0,5 x 7,0 см



CA-388-02

сплав цинка
с никеле-хромовым
покрытием, глянцевая
3,3 x 0,5 x 7,0 см



CA-388-03

сплав цинка
с никеле-хромовым
покрытием, глянцевая
3,3 x 0,5 x 7,0 см



упаковка

11,0 x 7,0 x 4,5 см



ЗАЖИГАЛКИ ГАЗОВЫЕ КРЕМНЕВЫЕ

Система зажигания кремневых зажигалок заключается в использовании искрящего материала – кремня – путем трения, создаваемого механическим воздействием.

У зажигалок с откидной верхней крышкой, при открытии которой автоматически идет подача газа, механическое воздействие может быть получено путем резкого прокручивания барабана. У зажигалок без откидной верхней крышки достаточно нажать на рычаг зажигания. У модели кремневых зажигалок с кнопочным механизмом при одновременном нажатии двух кнопок пружинный механизм откидывает крышку, образуя искру, при этом идет автоматическая подача газа, и пламя загорается.



CA59 (1)

сплав цинка
с лакированным
покрытием + позолота,
глянцевая,
3,5 x 1,0 x 6,5 см



CA59 (2)

сплав цинка
с лакированным
покрытием + позолота,
глянцевая,
3,5 x 1,0 x 6,5 см



CA59 (3)

сплав цинка
с лакированным
покрытием +
позолота, глянцевая,
3,5 x 1,0 x 6,5 см



CA59 (4)

сплав цинка
с никеле-хромовым
покрытием, глянцевая,
3,5 x 1,0 x 6,5 см



CA241(2)

сплав цинка
с никеле-хромовым
покрытием, матовая,
кристаллы Svarovski,
3,5 x 1,0 x 6,5 см



CA241(3)

сплав цинка
с никеле-хромовым
покрытием, матовая,
кристаллы Svarovski,
3,5 x 1,0 x 6,5 см



CA-326(1)

сплав цинка
с лакированным
покрытием, глянцевая,
3,5 x 0,8 x 7,0 см



CA-326(5)

сплав цинка
с никеле-хромовым
покрытием, глянцевая,
3,5 x 0,8 x 7,0 см

ЗАЖИГАЛКИ ГАЗОВЫЕ ТУРБО

Главным отличием турбозажигалки является пламя, не гаснущее на ветру, для этого в сопло зажигалки подается сбалансированная смесь газа с воздухом, далее эта смесь полностью сжигается во внутренней части зажигалки. Сгорая внутри корпуса горения, пламя практически не выходит за пределы зажигалки. Именно поэтому пламя устойчиво к ветру даже при скорости ветра 20 м/с.

Подача газа осуществляется только при нажатии рычага зажигания.



CA-246(1)

сплав цинка
с лакированным
покрытием, глянцевая,
3, 5 x 1,0 x 6,8 см



CA-246(2)

сплав цинка
с лакированным
покрытием, глянцевая,
3, 5 x 1,0 x 6,8 см



CA-308(1)

сплав цинка
с лакированным
покрытием, глянцевая,
3,2 x 1,3 x 7,5 см



CA-308(3)

сплав цинка
с никеле-хромовым
покрытием, глянцевая,
3,2 x 1,3 x 7,5 см



CA-308(4)

сплав цинка
с лакированным покрытием
+ позолота, глянцевая,
3,2 x 1,3 x 7,5 см



CA-282(1)

сплав цинка
с лакированным
покрытием, матовая,
3,8 x 1,2 x 6,8 см



CA-282(2)

сплав цинка
с никеле-хромовым
покрытием, матовая,
3,8 x 1,2 x 6,8 см



CA-247(1)

сплав цинка
с лакированным
покрытием, глянцевая,
2,4 x 1,3 x 7,6 см



CA-247(2)

сплав цинка
с лакированным
покрытием, глянцевая,
2,4 x 1,3 x 7,6 см



CA160 (1)
сплав цинка
с лакированным
покрытием, глянцевая,
3,5 x 1,3 x 6,2 см



CA160 (2)
сплав цинка
с лакированным
покрытием, глянцевая,
3,5 x 1,3 x 6,2 см



CA160 (3)
сплав цинка
с никеле-хромовым
покрытием, глянцевая,
3,5 x 1,3 x 6,2 см



CA160 (4)
сплав цинка
с никеле-хромовым
покрытием, глянцевая,
3,5 x 1,3 x 6,2 см



CA189(3)
сплав цинка
с лакированным
покрытием, матовая,
3,5 x 1,0 x 6,5 см



CA189(5)
сплав цинка
с никеле-хромовым
покрытием, матовая,
3,5 x 1,0 x 6,5 см



CA67B(3)
сплав цинка
с лакированным
покрытием, матовая,
2,9 x 0,8 x 7,3 см



CA67B(5)
сплав цинка
с никеле-хромовым
покрытием, матовая,
2,9 x 0,8 x 7,3 см



упаковка
11,0 x 8,5 x 4,0 см

ГИЛЬОТИНЫ ДЛЯ СИГАР



CA560(1)
сплав цинка
с лакированным
покрытием, глянцевая,
4,2 x 0,8 x 6,8 см



CA560(3)
сплав цинка
с никеле-хромовым
покрытием, глянцевая,
4,2 x 0,8 x 6,8 см



CA560(4)
сплав цинка
с никеле-хромовым
покрытием, глянцевая,
4,2 x 0,8 x 6,8 см



упаковка
11,0 x 12,5 x 4,0 см





CA13059-2

Подарочный набор ручка + зажигалка.
Ручка шариковая, латунь с позолотой + лак.
Зажигалка газовая кремневая, сплав цинка с лакированным покрытием + позолота.



CA13241-1

Подарочный набор ручка + зажигалка.
Ручка шариковая, латунь с позолотой + лак.
Зажигалка газовая кремневая, сплав цинка и позолота, кристаллы Svarovski



CA14059-4

Подарочный набор ручка + зажигалка.
Ручка шариковая, латунь + лак.
Зажигалка газовая кремневая, сплав цинка с никеле-хромовым покрытием



CA14241-4

Подарочный набор ручка + зажигалка.
Ручка шариковая, латунь + лак.
Зажигалка газовая кремневая, сплав цинка с лакированным покрытием, кристаллы Svarovski



CA15189-4

Подарочный набор ручка + зажигалка.
Ручка шариковая, латунь + лак + эмаль.
Зажигалка газовая турбо, сплав цинка с матово-эмалированным покрытием



CA16067B-1

Подарочный набор ручка + зажигалка.
Ручка шариковая, латунь с позолотой + лак.
Зажигалка газовая турбо, сплав цинка и позолота



Упаковка





CAA40011 (7) G
Портмоне «Caseti», кожа гладкая черная
11 x 9,1 см



CAE40015 (7) G
Портмоне «Caseti», кожа тисненая черная
11 x 9,1 см



CAA40011 (4) G
Ключница «Caseti», кожа гладкая черная
13 x 6,7 см



CAA40011 (3) G
Визитница «Caseti», кожа гладкая черная
11 x 8 см



CAA40011 (1) G
Визитница «Caseti», кожа гладкая черная
16,8 x 9,1 см



CAE40015 (2) G
Визитница «Caseti», кожа тисненая черная
19 x 9,1 см



Упаковка



СВІ30109(2)

Запонки, сталь
с никеле-хромовым покрытием,
2,5 x 0,8 x 0,2 см



СВІ30109(4)

Брелок, сталь
с никеле-хромовым покрытием,
2,2 x 1,2 x 1,2 см



СВІ30109(5)

Браслет, кожа + сталь
с никеле-хромовым покрытием
20,3 x 1,1 x 1,2 см



СВІ30109(6)

Кулон, сталь
с никеле-хромовым покрытием,
3,7 x 0,9 x 0,4 см



СAA30011 (1)

Зажим для денег, сталь
с матовым покрытием
+ лакирован. вставка,
5,0 x 1,9 x 0,9 см



СAA30011 (2)

Запонки, сталь
с матовым покрытием
+ лакирован. вставка,
2,0 x 1,3 x 2,1 см



СAA30011 (3)

Заколка для галстука, сталь
с матовым покрытием
+ лакирован. вставка,
5,7 x 0,8 x 1,6 см



СAA30011 (4)

Брелок, сталь
с матовым покрытием
+ лакирован. вставка,
6,0 x 2,7 x 0,4 см



СAA30011 (5)

Браслет, сталь
с матовым покрытием
+ лакирован. вставка,
22 x 1,2 x 4,0 см



СAA30011 (6)

Кулон, сталь
с матовым покрытием
+ лакирован. вставка,
3,6 x 1,9 x 0,3 см



СВГ30107 (1)

Зажим для денег, сталь с темным хром. покрытием, камень кварцит, 6,2 x 2,5 x 1,0 см



СВГ30107 (2)

Запонки, сталь с темным хром. покрытием, камень кварцит, 1,5 x 1,5 x 1,9 см



СВГ30107 (4)

Брелок, сталь с темным хром. покрытием, камень кварцит, 6,7 x 2,0 x 0,5 см



СВГ30107 (5)

Браслет, сталь с темным хром. покрытием, камень кварцит, 20,4 x 1,0 x 0,4 см



СВГ30107 (6)

Кулон, сталь с темным хром. покрытием, камень кварцит, 5,0 x 2,0 x 0,3 см



СВД30104 (1)

Зажим для денег, сталь с никеле-хромовым покрытием, лакиров. вставки + камень циркон, 5,9 x 2,5 x 0,9 см



СВД30104 (2)

Запонки, сталь с никеле-хромовым покрытием, лакиров. вставки + камень циркон, 2,0 x 0,1 x 2,2 см



СВД30104 (4)

Брелок, сталь с никеле-хромовым покрытием, лакиров. вставки + камень циркон, 6,7 x 2,0 x 0,3 см



СВД30104 (5)

Браслет, сталь с никеле-хромовым покрытием, лакиров. вставки + камень циркон, 21,5 x 1,2 x 0,3 см



СВД30104 (6)

Кулон, сталь с никеле-хромовым покрытием, лакиров. вставки + камень циркон, 4,0 x 2,0 x 0,3 см



CAV30012 (1)

Зажим для денег, сталь с матовым покрытием, 5,2 x 2,0 x 0,9 см



CAV30012 (2)

Запонки, сталь с матовым покрытием, 1,6 x 1,6 x 2,0 см



CAV30012 (3)

Заколка для галстука, сталь с матовым покрытием, 5,7 x 0,8 x 1,6 см



CAV30012 (4)

Брелок, сталь с матовым покрытием, 6,3 x 2,6 x 0,4 см



CAV30012 (5)

Браслет, сталь с матовым покрытием, 24,0 x 1,2 x 0,4 см



CAV30012 (6)

Кулон, сталь с матовым покрытием, 3,5 x 1,7 x 0,4 см



CAG30017 (1)

Зажим для денег, сталь с матовым покрытием + эмаль, 5,5 x 0,8 x 2,0 см



CAG30017 (2)

Запонки, сталь с матовым покрытием + эмаль, 2,1 x 1,9 x 1,9 см



CAG30017 (3)

Заколка для галстука, сталь с матовым покрытием + эмаль, 5,2 x 0,9 x 1,6 см



CAG30017 (4)

Брелок, сталь с матовым покрытием + эмаль, 6,3 x 2,6 x 0,4 см



CAG30017 (5)

Браслет, сталь с матовым покрытием + эмаль, 21,9 x 1,3 x 0,3 см



CAG30017 (6)

Кулон, сталь с матовым покрытием + эмаль, 3,6 x 2,1 x 0,4 см

УПАКОВКА



Упаковка для аксессуаров
8,0 x 8,0 x 3,4 см



Упаковка для браслетов
24,5 x 6,0 x 3,0 см

ОБОРУДОВАНИЕ И РЕКЛАМА



CA-1-6 black
Дисплей черный на 6 предметов
CA-1-6 blue
Дисплей синий на 6 предметов



CA-001set

Постер в рамке, пластик,
16 x 16 см



CTAB

Табличка дилера, пластик
15 x 9,5 x 4 см
CTAS
7 x 5 x 3 см



CA111

Пакет бумажный,
15 x 26 см

ОБРАЗЕЦ ВЫКЛАДКИ ТОВАРОВ





WATERMAN
PARIS

Пишущие инструменты

EDSON



S0102060

Перьевая ручка. Двухслойный корпус из высококачественной акриловой смолы, с позолоченными деталями дизайна. Перо из золота 18K, инкрустированное внутрь корпуса.



S0756480

Перьевая ручка. Двухслойный корпус из высококачественной акриловой смолы, с деталями дизайна с платиновым покрытием. Перо из золота 18K с родиевым покрытием, инкрустированное внутрь корпуса.

EXCEPTION

GOLD



S0728990*

Перьевая ручка. Корпус, детали дизайна и перо из золота 18K. Роскошный футляр ручной работы. Перо: золото 18K.
*под заказ

SILVER



S0728890

Перьевая ручка. Корпус и детали дизайна из литого серебра. Перо из золота 18K с родиевым покрытием.



S0636880

Перьевая ручка. Корпус лаковый, интенсивного черного цвета с позолотой, детали дизайна с позолотой. Перо из золота 18K.
S0636910
Ручка роллер.



S0636930

Перьевая ручка. Корпус лаковый, интенсивного черного цвета с позолотой, детали дизайна с позолотой. Перо из золота 18K.
S0636960
Шариковая ручка.



S0709170

Ручка роллер. Корпус лаковый, интенсивного черного цвета с платиновой отделкой, детали дизайна посеребренные.



S0636790

Перьевая ручка. Корпус лаковый, насыщенного черного цвета с позолоченными деталями дизайна. Перо из золота 18К.
S0636810
Ручка роллер.



S0637020

Перьевая ручка. Корпус лаковый, насыщенного черного цвета с посеребренными деталями дизайна. Перо из золота 18К с родиевым покрытием.
S0637040
Шариковая ручка.



S0637100

Перьевая ручка. Корпус лаковый, насыщенного синего цвета с посеребренными деталями дизайна. Перо из золота 18К с родиевым покрытием.
S0637120
Шариковая ручка.
Подарочная коробка



Упаковка

ELEGANCE



S0891310

Перьевая ручка. Сочетание лака цвета слоновой кости с позолоченными 23К деталями дизайна цветочного декора. Перо из золота 18К.
S0891370
Ручка роллер.



S0898610

Перьевая ручка. Корпус лаковый, насыщенного черного цвета с позолоченными деталями дизайна цветочного декора. Перо из золота 18К.
S0898650
Ручка роллер.



S0891390

Перьевая ручка. Корпус лаковый, насыщенного черного цвета с посеребренными деталями дизайна и графическим узором. Перо из золота 18K.
S0891450
Ручка роллер.



Упаковка

CARENE



S0699940

Перьевая ручка. Корпус – ювелирная латунь, Отделка – многослойное покрытие высококачественным и особо прочным матовым лаком, с позолоченными деталями дизайна. Инкрустированное перо из золота 18K.



S0699980

Ручка роллер.



S0700000

Шариковая ручка.



S0944640

Перьевая ручка. Корпус – глянцевый белый лак, отделка – гравированный колпачок, «пушечная сталь» с PVD-напылением, палладиевые детали дизайна. Перо – золото 18K.
S0944700
Ручка роллер.
S0944680
Шариковая ручка.

NEW



S0700440

Перьевая ручка. Корпус – ювелирная латунь, отделка – многослойное покрытие высококачественным и особо прочным матовым лаком, посеребренные отдельные элементы дизайна. Перо – золото 18K.
S0700500
Ручка роллер.
S0700520
Шариковая ручка.

NEW



NEW

S0839460

Перьевая ручка. Корпус – ювелирная латунь, отделка – многослойное покрытие высококачественным и особо прочным лаком, отдельные элементы дизайна – зеркальный хром. Цвет – синий. Перо – золото 18K, покрытое родием.

S0839490

Ручка роллер.

S0839500

Шариковая ручка.



NEW

S0839580

Перьевая ручка. Корпус – ювелирная латунь, отделка – многослойное покрытие высококачественным и особо прочным лаком, отдельные элементы дизайна – зеркальный хром. Цвет – красный. Перо – золото 18K, покрытое родием.

S0839610

Ручка роллер.

S0839620

Шариковая ручка.



S0909830

Перьевая ручка. Корпус лаковый, насыщенного черного цвета с серебряным покрытием и деталями дизайна с палладиевым покрытием. Инкрустированное перо из золота 18K.

S0909870

Ручка роллер.

S0909890

Шариковая ручка.



S0909750

Перьевая ручка. Корпус лаковый, насыщенного черного цвета с золотым покрытием и деталями дизайна с позолоченным 23K покрытием. Инкрустированное перо из золота 18K.

S0909790

Ручка роллер.

S0909810

Шариковая ручка.



S0700300

Перьевая ручка. Корпус лаковый, насыщенного черного цвета, с деталями дизайна с позолоченным 23K покрытием. Инкрустированное перо из золота 18K.

S0700380

Шариковая ручка.

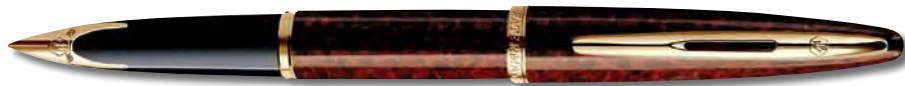

S0700860

Перьевая ручка. Корпус лаковый, насыщенного янтарного цвета, с деталями дизайна с позолоченным 23K покрытием. Инкрустированное перо из золота 18K.

S0700940

Шариковая ручка.



S0293970

Перьевая ручка. Корпус лаковый, насыщенного черного цвета, с деталями дизайна с палладиевым покрытием.
Инкрустированное перо из золота 18K.
S0293950
Шариковая ручка.



Упаковка

CHARLESTON



S0700980

Перьевая ручка. Корпус черного цвета из высококачественной акриловой смолы с позолоченными деталями дизайна.
Перо из золота 18K.



S0701000

Ручка роллер.



S0701010

Шариковая ручка.



S0701030

Перьевая ручка. Корпус черного цвета из высококачественной акриловой смолы с палладиевым покрытием
деталей дизайна. Перо из золота 18K с родиевым покрытием.

S0701050

Ручка роллер.

S0701060

Шариковая ручка.



Упаковка

PERSPEKTIVE



S0944560

Перьевая ручка. Отделка – многослойное покрытие высококачественным и особо прочным лаком изумительного белого цвета, отдельные элементы – зеркальный хром. Палладиевые детали дизайна. Цвет – белый. Перо – золото 18K.

S0944620

Ручка роллер.

S0944600

Шариковая ручка.



S0830660

Перьевая ручка. Корпус лаковый, однотонный, блестящий, черного цвета с палладиевым покрытием деталей дизайна.

Перо из нержавеющей стали.

S0830760

Шариковая ручка.



S0830800

Перьевая ручка. Корпус лаковый, однотонный, блестящий, черного цвета с позолоченными деталями дизайна.

Перо из нержавеющей стали.

S0830860

Ручка роллер.

S0830900

Шариковая ручка.



S0830940

Перьевая ручка. Корпус лаковый, однотонный, блестящий, синего цвета с палладиевым покрытием деталей дизайна.

Перо из нержавеющей стали.

S0831040

Шариковая ручка.



S0831080

Перьевая ручка. Корпус – ювелирная латунь, отделка – многослойное покрытие высококачественным и особо прочным лаком, отдельные элементы дизайна – зеркальный хром. Цвет – лазурный. Перо – нержавеющая сталь.

S0831140

Ручка роллер.

S0831180

Шариковая ручка.



NEW

S0831220

Перьевая ручка. Корпус – лакированная латунь с рисунком, нанесенным лазером, отделка – никеле-палладиевое покрытие. Перо – нержавеющая сталь.

S0831280

Ручка роллер.

S0831320

Шариковая ручка.



Упаковка

EXPERT DELUXE



S0889580

Перьевая ручка. Корпус лаковый, однотонный, блестящий, черного цвета с палладиевым покрытием деталей дизайна и горизонтальными полосами на колпачке. Перо из нержавеющей стали.

S0889660

Шариковая ручка.



S0889680

Перьевая ручка. Корпус лаковый, однотонный, блестящий, дымчато-белого цвета с палладиевым покрытием деталей дизайна и горизонтальными полосами на колпачке. Перо из нержавеющей стали.

S0889760

Шариковая ручка.



Упаковка



S0951940

Перьевая ручка. Стильный обтекаемый корпус с лаковым покрытием стального цвета с палладиевым покрытием, позолоченные 23K детали дизайна. Позолоченное перо.



S0951980

Ручка роллер. Стильный обтекаемый корпус с лаковым покрытием стального цвета с палладиевым покрытием деталей дизайна, скошенный торец колпачка.

S0952000

Шариковая ручка.



S0951640

Перьевая ручка. Черный лаковый корпус с блестящим эффектом, позолоченные детали дизайна, скошенный торец колпачка. Позолоченное перо.



S0951680

Ручка роллер. Стильный обтекаемый корпус с лаковым покрытием черного цвета с палладиевым покрытием деталей дизайна, скошенный торец колпачка.

S0951700

Шариковая ручка.



S0951740

Перьевая ручка. Стильный обтекаемый корпус с лаковым покрытием черного цвета с палладиевым покрытием деталей дизайна, скошенный торец колпачка. Перо из нержавеющей стали.



S0951780

Ручка роллер. Стильный обтекаемый корпус с лаковым покрытием черного цвета с палладиевым покрытием деталей дизайна, скошенный торец колпачка.

S0951800

Шариковая ручка.



S0963290

Перьевая ручка. Корпус – ювелирная латунь, отделка – колпачок – высококачественный лак цвета черный металл, барель – никель-палладиевое покрытие, оригинальная гравировка в виде линий, закручивающихся в спираль, отдельные элементы дизайна – покрытие из рутения. Перо – нержавеющая сталь.

S0963330

Ручка роллер.

S0963360

Шариковая ручка.

NEW



Упаковка

HEMISPHERE DELUXE



S0921010

Перьевая ручка. Корпус из стали с блестящим эффектом, детали дизайна с палладиевым покрытием. Перо из нержавеющей стали.



S0921050

Ручка роллер.



S0921070

Шариковая ручка.



S0921090

Перьевая ручка. Черный блестящий лаковый корпус, детали дизайна с палладиевым покрытием. Перо из нержавеющей стали.

S0921130

Ручка роллер.

S0921150

Шариковая ручка.



S0921170

Перьевая ручка. Черный лаковый корпус с блестящим эффектом, детали дизайна с палладиевым покрытием. Перо из нержавеющей стали.

S0921210

Ручка роллер.

S0921230

Шариковая ручка.



S0921250

Перьевая ручка. Белый лаковый корпус, детали дизайна с палладиевым покрытием.
Перо из нержавеющей стали.

S0921290

Ручка роллер.

S0921310

Шариковая ручка.



S0924240

Перьевая ручка. Черный лаковый корпус с оригинальным рисунком, детали дизайна с палладиевым покрытием.
Перо из нержавеющей стали. Специальный выпуск.



Упаковка

HEMISPHERE ESSENTIAL



S0920310

Перьевая ручка. Стальной корпус с сатинированным эффектом, позолоченные 23K детали дизайна.
Позолоченное перо.



S0920350

Ручка роллер.



S0920370

Шариковая ручка.



1869016

Перьевая ручка. Корпус – ювелирная латунь, отделка – многослойное покрытие высококачественным и особо прочным лаком, отдельные элементы дизайна – зеркальный хром. Цвет – «фиолетовый металл».

Перо – нержавеющая сталь.

1869015

Шариковая ручка.

NEW



1869017

Перьевая ручка. Корпус – ювелирная латунь, отделка – многослойное покрытие высококачественным и особо прочным лаком, отдельные элементы дизайна – зеркальный хром. Цвет – «розовый металл».

Перо – нержавеющая сталь.

1869018

Шариковая ручка.



S0920410

Перьевая ручка. Стальной корпус с сатинированным эффектом, детали дизайна с палладиевым покрытием. Цвет – стальной хром. Перо из нержавеющей стали.

S0920450

Ручка роллер.

S0920470

Шариковая ручка.



S0920610

Перьевая ручка. Черный лаковый корпус с блестящим эффектом, позолоченные детали дизайна.

Позолоченное перо.

S0920650

Ручка роллер.

S0920670

Шариковая ручка.



S0920510

Перьевая ручка. Черный лаковый корпус с блестящим эффектом, детали дизайна с палладиевым покрытием. Перо из нержавеющей стали.

S0920550

Ручка роллер.

S0920570

Шариковая ручка.



S0920910

Перьевая ручка. Белый лаковый корпус с блестящим эффектом, детали дизайна с палладиевым покрытием.

Перо из нержавеющей стали.

S0920950

Ручка роллер.

S0920970

Шариковая ручка.



Упаковка



S0802000

Стержень черный для шариковой ручки
S0801990
Стержень синий для шариковой ручки



S0112670

Стержень черный для роллерной ручки
S0112680
Стержень синий для роллерной ручки



S0110950

Сине-черные чернильные картриджи Интернешнл. 6 шт./уп.
S0110940
Черные чернильные картриджи Интернешнл. 6 шт./уп.



S0110710

Чернила черные. Флакон 50 мл
S0110720
Чернила синие. Флакон 50 мл



 PARKER

Пишущие инструменты

PARKER INGENUITY PARKER 5TH TECHNOLOGY

Революционная запатентованная технология Parker 5TH Technology объединяет в себе мягкий гибкий пишущий узел и изящное элегантное декоративное металлическое перо.

Ring Collection



NEW

1858536

Пятый пишущий узел. Женский дизайн. Корпус и колпачок – латунь, лаковое покрытие. Цвет корпуса – перламутровый жемчуг. Декоративные элементы с позолотой 23К. Декоративное перо.



NEW

1858538

Пятый пишущий узел. Женский дизайн. Корпус и колпачок – латунь, лаковое покрытие. Цвет корпуса – темно-серый с оливковым оттенком. Декоративные элементы из розового золота 23К. Декоративное перо.



NEW

1858532

Пятый пишущий узел. Мужской дизайн. Корпус и колпачок – латунь, лаковое покрытие. Цвет корпуса – черный. Декоративные элементы с позолотой 23К. Декоративное перо.



NEW

1858534

Пятый пишущий узел. Мужской дизайн. Корпус и колпачок – латунь, лаковое покрытие. Цвет корпуса – красный. Декоративные элементы с позолотой 23К. Декоративное перо.

Daring Collection - L



NEW

S0959170

Пятый пишущий узел. Корпус и колпачок – нескользящее лаковое покрытие с хромированными кольцами. Цвет – черный, хром. Декоративное перо.



NEW

S0959180

Пятый пишущий узел. Корпус и колпачок – нескользящее лаковое покрытие с хромированными кольцами. Цвет – коричневый, хром. Декоративное перо.



NEW

S0959190

Пятый пишущий узел. Корпус и колпачок – нескользящее лаковое покрытие. Цвет – черный, хром. Декоративное перо.



NEW

S0959200

Пятый пишущий узел. Корпус и колпачок – нескользящее лаковое покрытие с хромированными кольцами. Цвет – черный, хром. Декоративное перо.



NEW

S0959050

Пятый пишущий узел. Корпус и колпачок – белое жемчужное лаковое покрытие. Отделка – розовая позолота на хроме, нанесенная методом PVD. Цвет – белый. Декоративное перо.



NEW

S0959060

Пятый пишущий узел. Корпус и колпачок – черное лаковое покрытие с гравировкой. Отделка – розовая позолота на хроме, нанесенная методом PVD. Цвет – черный. Декоративное перо.



NEW

S0959070

Пятый пишущий узел. Корпус и колпачок – коричневое лаковое покрытие с гравировкой. Отделка – розовая позолота, нанесенная методом PVD. Цвет – коричневый. Декоративное перо.



NEW

S0959080

Пятый пишущий узел. Корпус и колпачок – розовое золото с гравировкой. Отделка – хром. Цвет – розовое золото, хром. Декоративное перо.

Classic Collection



NEW

S0959030

Пятый пишущий узел. Корпус и колпачок – черное лаковое покрытие. Отделка – хромирование. Цвет – черный. Декоративное перо.



NEW

S0959040

Пятый пишущий узел. Корпус и колпачок – черный лак. Отделка – многослойное лаковое покрытие, позолота методом PVD. Цвет – черный. Декоративное перо.



NEW

S0959150

Пятый пишущий узел. Корпус и колпачок – черный блестящий лак. Отделка – блестящий хром. Цвет – черный. Декоративное перо.



NEW

S0959160

Пятый пишущий узел. Корпус и колпачок – черный блестящий лак. Отделка – многослойное лаковое покрытие, позолота методом PVD. Цвет – черный, золото. Декоративное перо.

DUOFOLD



S0767400

Перьевая ручка. Изготовлена из светящегося литого акрила, дополненного отделкой позолотой 23K. Каждая ручка обладает своим неповторимым рисунком. Экстраполированное перо из золота 18K с платиновой отделкой.



S0767550

Шариковая ручка с поворотным механизмом.



S0690410

Перьевая ручка. Изготовлена из литого бархатно-черного акрила, дополненного позолоченными деталями дизайна 23K. Экстраполированное перо золота 18K с платиновой отделкой.

S0690500

Шариковая ручка с поворотным механизмом.



S0690580

Перьевая ручка. Изготовлена из литого бархатно-черного акрила, дополненного деталями дизайна с платиновым покрытием. Экстраполированное перо из золота 18K с платиновой отделкой.

S0690650

Шариковая ручка с поворотным механизмом.



Подарочная коробка

PREMIER



S0930500

Перьевая ручка. Высокопрочное керамическое покрытие корпуса дополнено деталями дизайна с черной матовой рутениевой отделкой. Перо – позолота 18K с черной рутениевой отделкой.



S0930520
Ручка роллер.



S0924790
Шариковая ручка с поворотным механизмом, стержень QUINKflow.



S0960780
Перьевая ручка. Корпус – ювелирная латунь, с нанесением из розового золота.
Отделка – PVD покрытие розовым золотом.
Цвет – розовое золото. Перо – позолота 18K.

S0960830
Шариковая ручка с поворотным механизмом.

NEW



S0887930
Перьевая ручка. Полностью покрытый золотом 23K латунный корпус с тонкой гравировкой «гильош». Отделка дополнена деталями дизайна с позолотой 23K и пером из золота 18K с частичным родиевым покрытием.

S0887950
Ручка роллер.

S0887960
Шариковая ручка с поворотным механизмом, стержень QUINKflow.



S0887970
Перьевая ручка. Полностью покрытый серебром латунный корпус с тонкой гравировкой «гильош». Отделка дополнена посеребренными деталями дизайна и пером из золота 18K с частичным родиевым покрытием.

S0887990
Ручка роллер.

S0888000
Шариковая ручка с поворотным механизмом, стержень QUINKflow.



S0887900
Перьевая ручка. Лаковый корпус насыщенного черного цвета, покрытый серебром латунный колпачок с клетчатым гравированным орнаментом. Отделка дополнена посеребренными деталями дизайна и пером из золота 18K, покрытым родием.

S0887910
Ручка роллер.

S0887920
Шариковая ручка с поворотным механизмом, стержень QUINKflow.



S0887820
Перьевая ручка. Блестящая отделка, полученная нанесением последовательных слоев лака на латунную основу. Дополнена деталями дизайна с позолотой 23K и пером из золота 18K.

S0887830
Ручка роллер.

S0887840
Шариковая ручка с поворотным механизмом, стержень QUINKflow.



S0887850
 Перьевая ручка. Блестящая отделка, полученная нанесением последовательных слоев лака на латунную основу.
 Дополнена посеребренными деталями дизайна и пером из золота 18К, покрытым родием.

S0887870
 Ручка роллер.
 S0887880

Шариковая ручка с поворотным механизмом, стержень QUINKflow.



Подарочная коробка

SONNET



NEW

S0975970
 Пятый пишущий узел. Корпус – нержавеющая сталь. Отделка – верхнее покрытие корпуса и колпачка с напылением розового золота методом PVD, никеле-палладиевое покрытие деталей. Цвет – розовое золото.



S0947260
 Ручка перьевая. Покрытие корпуса и колпачка розовым золотом методом напыления PVD. Белое никеле-палладиевое покрытие деталей дизайна. Перо из золота 18К с родиевым покрытием.



S0947280
 Ручка роллер.



S0947290
 Шариковая ручка с поворотным механизмом.



S0947300
 Шариковая ручка с тонким корпусом Slim и поворотным механизмом.



NEW

S0975990
Пятый пишущий узел. Корпус – нержавеющая сталь. Отделка – переливающееся лаковое покрытие. Верхнее напыление розового золота методом PVD. Цвет – жемчужный.



S0947360

Перьевая ручка. Переливающееся лаковое покрытие жемчужного оттенка. Дополнена деталями дизайна из розового золота, нанесенного методом PVD. Перо из золота 18K с родиевым покрытием.

S0947380

Ручка роллер.

S0947390

Шариковая ручка с поворотным механизмом.

S0947400

Шариковая ручка с тонким корпусом Slim и поворотным механизмом.



NEW

S0976010

Пятый пишущий узел. Корпус – нержавеющая сталь. Отделка – переливающееся лаковое покрытие, никеле-палладиевое покрытие. Кольцо – розовое золото. Цвет – жемчужный/металлический.



S0947310

Перьевая ручка. Дизайн, сочетающий металлические элементы с жемчужным лаком. Белое никеле-палладиевое покрытие деталей дизайна в сочетании с розовым золотом. Перо из золота 18K с родиевым покрытием.

S0947330

Ручка роллер.

S0947340

Шариковая ручка с поворотным механизмом.

S0947350

Шариковая ручка с тонким корпусом Slim и поворотным механизмом.



NEW

1859488

Перьевая ручка. Корпус и колпачок – стерлинговое серебро 925-й пробы, утонченная клетчатая гравировка. Цвет – серебро/розовое золото, зона захвата – глянцевый черный. Перо – 18K золотое с родиевым покрытием.

1859495

Шариковая ручка с поворотным механизмом.



NEW

1859480

Перьевая ручка. Корпус – нержавеющая сталь, декорирована розовым золотом. Цвет – шоколадный, изысканный лак с клетчатым узором, зона захвата – глянцевый черный. Перо – 18K золотое с родиевым покрытием.

1859483

Ручка роллер.

1859485

Шариковая ручка с поворотным механизмом.



S0912390
 Перьевая ручка. Корпус – стальной лакированный корпус с перекрестным узором Cisele Decal.
 Отделка – никеле-палладиевое покрытие. Цвет – темно-серый. Перо – нержавеющая сталь.

S0912410
 Ручка роллер.

S0912420
 Шариковая ручка с поворотным механизмом.



S0912490
 Перьевая ручка. Уникальная серебристо-переливающаяся отделка. Дополняется никеле-палладиевыми деталями дизайна и пером из золота 18K с частичной родиевой отделкой и перекрестным рисунком.

S0912510
 Ручка роллер.

S0912520
 Шариковая ручка с поворотным механизмом, стержень QUINKflow.

S0912530
 Шариковая ручка с тонким корпусом Slim и поворотным механизмом.



S0808140
 Перьевая ручка. Ювелирная перекрестная гравировка на серебре в сочетании с черным лаком.
 Позолоченные 23K детали дизайна. Перо из золота 18K с частичной родиевой отделкой и перекрестным рисунком.

S0808160
 Ручка роллер.

S0808170
 Шариковая ручка с поворотным механизмом, стержень QUINKflow.



S0833860
 Перьевая ручка. Текстура прочного матового лака предельно глубокого цвета глянцевой поверхности на латунной основе.
 Дополняется позолоченными 23K деталями дизайна и золотым 23K пером с перекрестным узором.

S0808720
 Ручка роллер.

S0808730
 Шариковая ручка с поворотным механизмом, стержень QUINKflow.

S0808740
 Шариковая ручка с тонким корпусом Slim, с поворотным механизмом, стержень QUINKflow.



S0833880
 Перьевая ручка. Текстура прочного матового лака предельно глубокого цвета глянцевой поверхности на латунной основе.
 Дополняется деталями дизайна из никеле-палладия и золотым 23K пером с перекрестным узором и родиевой отделкой.

S0808820
 Ручка роллер.

S0808830
 Шариковая ручка с поворотным механизмом, стержень QUINKflow.

S0808840
 Шариковая ручка с тонким корпусом Slim, с поворотным механизмом, стержень QUINKflow.



S0833900

Перьевая ручка. Текстура прочного матового лака предельно глубокого цвета глянцевой поверхности на латунной основе. Цвет – красный. Дополняется позолоченными 23K деталями дизайна. Перо – 23K золото, с перекрестным узором.

S0808930

Шариковая ручка с поворотным механизмом, стержень QUINKflow.

S0808940

Шариковая ручка с тонким корпусом Slim, с поворотным механизмом, стержень QUINKflow.



1859476

Перьевая ручка. Корпус – нержавеющая сталь. Зона захвата – черный глянцевый акрил с позолоченными декоративными кольцами 23K. Цвет – красный. Перо – золото 18K, с родиевым покрытием.

1859471

Ручка роллер.

1859473

Шариковая ручка с поворотным механизмом.

NEW



S0818070

Перьевая ручка. Лакированный латунный корпус с электролитическим покрытием из эпоксидной смолы, с хромированными деталями дизайна. Цвет – черный матовый/серебристый. Перо – сталь.

S0818110

Ручка роллер.

S0818140

Шариковая ручка с поворотным механизмом.

S0818170

Шариковая ручка с тонким корпусом Slim и поворотным механизмом.



S0817930

Перьевая ручка. Лакированный латунный корпус с электролитическим покрытием из эпоксидной смолы, с позолоченными 23K деталями дизайна. Цвет – черный матовый/золото. Перо – сталь с позолотой 23K.

S0817970

Ручка роллер.

S0818000

Шариковая ручка с поворотным механизмом.

S0818030

Шариковая ручка с тонким корпусом Slim и поворотным механизмом.



S0809110

Перьевая ручка. Отделка с мягким сатиновым блеском и текстурным эффектом. Дополняется деталями дизайна из никеле-палладия. Цвет – серебристый (стальной)/золото. Перо – позолота 23K с перекрестной гравировкой.

S0809130

Ручка роллер.

S0809140

Шариковая ручка с поворотным механизмом, стержень QUINKflow.

S0809150

Шариковая ручка с тонким корпусом Slim, с поворотным механизмом, стержень QUINKflow.



S0809210
 Перьевая ручка. Отделка с мягким сатиновым блеском и текстурным эффектом.
 Цвет – серебристый, дополняется деталями дизайна из никеле-палладия и золотым пером 18K с перекрестной гравировкой и родиевой отделкой.

S0809230
 Ручка роллер.

S0809240
 Шариковая ручка с поворотным механизмом, стержень QUINKflow.

S0809250
 Шариковая ручка с тонким корпусом Slim, с поворотным механизмом, стержень QUINKflow.



Подарочная коробка

URBAN PREMIUM



S0949160
 Перьевая ручка. Отделка черным матовым лаком с вертикальным травлением и атласным блеском.
 Дополняется деталями дизайна с глянцевой черной отделкой. Перо из нержавеющей стали, с узором.



S0949170
 Ручка роллер.



S0949180
 Шариковая ручка с поворотным механизмом.



S0949210
 Перьевая ручка. Отделка лаком «шоколадный металл» с вертикальным травлением и атласным блеском.
 Дополняется деталями дизайна с глянцевой черной отделкой. Перо из нержавеющей стали, с узором.

S0949220
 Ручка роллер.

S0949230
 Шариковая ручка с поворотным механизмом.



NEW

S0850630
Перьевая ручка. Многослойное лаковое покрытие, отдельные детали дизайна – хромирование.
Цвет – черный. Перо – нержавеющая сталь.
S0850440
Ручка роллер.



NEW

S0850640
Перьевая ручка. Корпус – латунь покрытая лаком. Отделка – позолота.
Цвет – черный. Перо – нержавеющая сталь.
S0850450
Ручка роллер.
S0767040
Шариковая ручка с поворотным механизмом.



NEW

S0850650
Перьевая ручка. Корпус – латунь покрытая лаком. Отделка – хром.
Цвет – темно-синий. Перо – нержавеющая сталь.
S0850460
Ручка роллер.
S0767060
Шариковая ручка с поворотным механизмом.



S0949260
Перьевая ручка. Отделка лаком «розовый металл» с вертикальным травлением и атласным блеском.
Дополняется деталями дизайна с глянцевой серой отделкой. Перо из нержавеющей стали, с узором.
S0949270
Ручка роллер.
S0949280
Шариковая ручка с поворотным механизмом.



NEW

S0976030
Пятый пишущий узел. Корпус – латунь. Отделка – лаковое покрытие, оригинальная гравировка, хромированные детали.
Цвет – «жемчужный металл».



S0911430
Перьевая ручка. Отделка латунного корпуса графическим узором цвета «жемчужный металл», с хромированными деталями дизайна. Перо из нержавеющей стали.
S0911440
Ручка роллер.
S0911450
Шариковая ручка с поворотным механизмом.



NEW

S0976050
Пятый пишущий узел. Корпус – латунь. Отделка – лаковое покрытие, оригинальная гравировка, хромированные детали.
Цвет: черный.



S0911480
 Перьевая ручка. Отделка латунного корпуса графическим узором цвета «черное дерево» с хромированными деталями дизайна. Перо – нержавеющая сталь.

S0911490
 Ручка роллер.

S0911500
 Шариковая ручка с поворотным механизмом.



Подарочная коробка

IM PREMIUM



S0949660
 Перьевая ручка. Корпус с декором травлением в стиле Мондриана. Отделка черным матовым лаком. Дополняется деталями дизайна с глянцевой хромированной отделкой. Перо из нержавеющей стали, с узором.



S0949670
 Ручка роллер.



S0949680
 Шариковая ручка с кнопочным механизмом, стержень QUINKflow.



S0856230
 Перьевая ручка. Корпус – латунь с лаковым покрытием. Отделка – позолота. Цвет – серебристый. Перо – нержавеющая сталь.

S0856400
 Ручка роллер.

S0856480
 Шариковая ручка с кнопочным механизмом.

NEW

NEW

S0856240
 Перьевая ручка. Корпус – латунь, отдельные элементы дизайна – зеркальный хром.
 Цвет – оружейная сталь. Перо – нержавеющая сталь.

S0856410
 Ручка роллер.

S0856490
 Шариковая ручка с кнопочным механизмом.

NEW

R0811700
 Ручка роллер. Корпус – латунь с позолоченным покрытием. Отделка – позолота.
 Цвет – золотистый.

S0736810
 Шариковая ручка с кнопочным механизмом.



S0949710
 Перьевая ручка. Корпус с декором травлением в стиле Мондриана.
 Отделка лаком «шоколадный металлик».
 Дополняется деталями дизайна с глянцевой хромированной отделкой.
 Перо из нержавеющей стали, с узором.

S0949720
 Ручка роллер.

S0949730
 Шариковая ручка с кнопочным механизмом, стержень QUINKflow.



S0949760
 Перьевая ручка. Корпус с декором травлением в стиле Мондриана.
 Отделка лаком «розовый металлик».
 Дополняется деталями дизайна с глянцевой хромированной отделкой.
 Перо из нержавеющей стали, с узором.

S0949770
 Ручка роллер.

S0949780
 Шариковая ручка с кнопочным механизмом, стержень QUINKflow.

NEW

S0976070
 Пятый пишущий узел. Корпус – латунь, покрытие «пушечная сталь».
 Отделка – хромированная зона захвата, кнопка и клип.



S0908590
 Перьевая ручка. Отделка с перекрестной гравировкой цвета «пушечная бронза»,
 с хромированными деталями дизайна. Перо из нержавеющей стали.

S0908600
 Ручка роллер.

S0908610
 Шариковая ручка с кнопочным механизмом.



NEW

S0976090
 Пятый пишущий узел. Хромированный корпус и колпачок.
 Отделка – хром, гравировка. Цвет – «сияющий хром».



S0908640
 Перьевая ручка. Отделка с перекрестной гравировкой цвета «сияющий хром» и хромированными деталями дизайна. Перо из нержавеющей стали.

S0908650
 Ручка роллер.

S0908660
 Шариковая ручка с кнопочным механизмом.



NEW

S0976110
 Пятый пишущий узел. Корпус – латунь. Отделка – хромированная зона захвата, кнопка и клип.
 Цвет – темно-серый.



S0908690
 Перьевая ручка. Отделка с перекрестной гравировкой цвета «черное дерево» и хромированными деталями дизайна. Перо из нержавеющей стали.

S0908700
 Ручка роллер.

S0908710
 Шариковая ручка с кнопочным механизмом.



Подарочная коробка

VECTOR PREMIUM



S0908730
 Перьевая ручка. Нержавеющая сталь. Отделка – глянцевый металлик, с хромированными деталями дизайна.
 Цвет – серебристый. Перо из нержавеющей стали.



S0908750
 Ручка роллер. Нержавеющая сталь. Отделка – глянцевый металлик, с хромированными деталями дизайна. Цвет – серебристый.



S0908760
 Перьевая ручка. Нержавеющая сталь. Отделка – матовый металл, с хромированными деталями дизайна.
 Перо из нержавеющей стали.
 S0908780
 Ручка роллер.



S0908790
 Перьевая ручка. Нержавеющая сталь. Отделка – металл цвета «черное дерево», с хромированными деталями дизайна. Перо из нержавеющей стали.
 S0908810
 Ручка роллер.



Подарочная коробка

JOTTER PREMIUM



S0908820
 Шариковая ручка Parker Premium. Нержавеющая сталь, глянцевый металл с хромированными деталями дизайна.



S0908840
 Шариковая ручка Parker Premium. Нержавеющая сталь, матовый металл с хромированными деталями дизайна.



S0908860
 Шариковая ручка Parker Premium. Нержавеющая сталь, отделка металл цвета «черное дерево», с хромированными деталями дизайна.



Подарочная коробка

NEW



S0959010

Стержень для ручки Пятый пишущий узел Паркер Индженьюити, синий, линия письма – тонкая

S0959000

Черный, линия письма – средняя

S0958820

Синий, линия письма – средняя

S0958810

Черный, линия письма – тонкая



S0168600

Стержень для роллера, 0,5 мм, черный, 12 шт. в упаковке

S0168700

Синий

S0168780

0,7 мм, красный



S0881190

Стержень QUINKflow для роллера, 0,5 мм, черный, в блистере

S0881210

Синий

S0881230

0,7 мм, красный



S0881260

Стержень QUINKflow гелевый для шариковой ручки, 0,7 мм, черный, в блистере

S0881270

Красный

S0881280

Синий



S0909400

Стержень для шариковой ручки, 0,5 мм, черный, 12 шт. в упаковке

S0909420

Синий

S0909460

0,7 мм, красный



S0909530

Стержень QUINKflow для шариковой ручки, 0,5 мм, черный, в блистере

S0909540

Синий



S0050300
Конвертер для перьевой ручки



S0037460
Флакон чернил для перьевой ручки,
57 мл, черные
S0116030
Красные
S0037470
Синие
S0116040
Зеленые
S0037490
Сине-черные



S0767220
Чернильный мини-картридж
для перьевой ручки,
черного цвета, 6 шт. в упаковке
S0767230
Красного цвета
S0767240
Смываемые чернила синего цвета



S0116210
Чернильный картридж для перьевой ручки, черного
цвета, смываемый, 6 шт. в упаковке
S0116260
Синего цвета, смываемый
S0116200
Черного цвета
S0116240
Синего цвета
S0116250
Сине-черного цвета



Фонари
Аксессуары



Максимальная дальность направленным пучком, метр

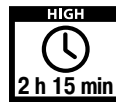

Длительность работы в режиме полной мощности, при наличии режима энергосбережения, час/минута



Мощность светового потока, люмен

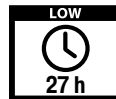

Длительность работы в режиме энергосбережения, час/минута



Сила света, кандел



Водозащищенная конструкция



Длительность работы, час/минута



Ударопрочный корпус, выдерживает падение на твердую поверхность с высоты 1 м.

СВЕТОДИОДНЫЕ ФОНАРИ MAGLITE

- Срок эксплуатации светодиодной лампы до 100 000 часов
- Экономное расходование энергии
- Высокая светоотдача
- Разные режимы работы
- Возможна фокусировка луча
- Анодированное покрытие для повышения коррозионной устойчивости и срока службы
- Водозащищенная конструкция

Фонарь MAGLITE Solitaire LED 1 батарейка AAA

NEW

Источник света: светодиод
 Питание: 1 батарейка типа «AAA»
 Длина: 81 мм
 Режимы работы: полной мощности

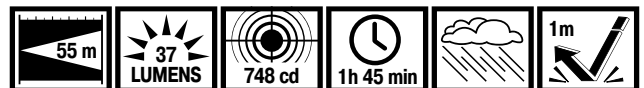

Фонарь в пластиковой коробке



J2A012 (черный)

J3A012
Черный

Фонарь Mini MAGLITE LED 2 батарейки AAA

NEW

Источник света: светодиод
 Питание: 2 батарейки типа «AAA»
 Длина: 127 мм
 Режимы работы: полной мощности



P32012
Черный

Фонарь
в пластиковой коробке



P32012 (черный)

Фонарь Mini MAGLITE LED 2 батарейки AA

Источник света: светодиод
 Питание: 2 батарейки типа «AA»
 Длина: 167,8 мм
 Режимы работы: полной мощности/
 энергосбережения/мигания/SOS



SP2209H
«Мокрый асфальт»

Фонарь в блистере,
с чехлом



SP2201H (черный)



SP2203H (красный)



SP2209H («мокрый асфальт»)



SP2210H (серебристый)



SP2211H (синий)



SP22MRH («камуфляж»)



SP22037F
Красный

Фонарь
в пластиковой коробке



SP22017F (черный)



SP22037F (красный)



SP22097F («мокрый асфальт»)



SP22107F (серебристый)



SP22117F (синий)



SP22MR7F («камуфляж»)

Фонарь Mini MAGLITE PRO LED 2 батарейки AA

NEW

Источник света: светодиод
 Питание: 2 батарейки типа «AA»
 Длина: 167,8 мм
 Режимы работы: полной мощности



Фонарь
 в пластиковой коробке



SP2P017 (черный)

SP2P017
 Черный

Фонарь Mini MAGLITE LED PRO + 2 батарейки AA

NEW

Источник света: светодиод
 Питание: 2 батарейки типа «AA»
 Длина: 167,8 мм
 Режимы работы: полной мощности/энергосбережения



Фонарь
 в пластиковой коробке



SP+P017 (черный)

SP+P017
 Черный

Фонарь MAGLITE LED XL50 3 батарейки AAA

NEW

Источник света: светодиод
 Питание: 3 батарейки типа «AAA»
 Длина: 121,92 мм
 Режимы работы: полной мощности/
 энергосбережения/мигания/SOS



Фонарь
 в пластиковой коробке



XL50-S3017 (черный)

XL50-S3017
 Черный

Фонарь MAGLITE LED XL100 3 батарейки AAA

NEW

Источник света: светодиод
 Питание: 3 батарейки типа «AAA»
 Длина: 121,92 мм
 Режимы работы: полной мощности/мигания/
 ночной/подача сигнала/SOS/блокировка



XL100-S3017
Черный

Фонарь
в пластиковой коробке



XL100-S3017 (черный)

Фонарь MAGLITE LED XL200 3 батарейки AAA

NEW

Источник света: светодиод
 Питание: 3 батарейка типа «AAA»
 Длина: 121,92 мм
 Режимы работы: полной мощности/мигания/
 ночной/подача сигнала/SOS/блокировка



XL200-S3017
Черный

Фонарь
в пластиковой коробке



XL200-S3017 (черный)

Фонарь MAGLITE LED 2 батарейки D

Источник света: светодиод
 Питание: 2 батарейка типа «D»
 Длина: 254 мм
 Режимы работы: полной мощности



ST2D116E
Синий

Фонарь
в блистере



ST2D016E (черный)



ST2D036E (красный)



ST2D096E («мокрый асфальт»)



ST2D106E (серебристый)



ST2D116E (синий)



ST2D035E
Красный



Фонарь
в картонной коробке



ST2D015E (черный)



ST2D035E (красный)



ST2D095E («мокрый асфальт»)

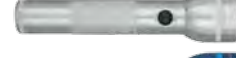

ST2D105E (серебристый)



ST2D115E (синий)

Фонарь MAGLITE LED 3 батарейки D

Источник света: светодиод
Питание: 3 батарейки типа «D»
Длина: 313 мм
Режимы работы: полной мощности



ST3D096E
«Мокрый асфальт»

Фонарь
в блистере



ST3D016E (черный)



ST3D036E (красный)



ST3D096E («мокрый асфальт»)



ST3D106E (серебристый)



ST3D116E (синий)



ST3DMR6E («камуфляж»)



ST3DMR5E
«Камуфляж»



Фонарь
в картонной коробке



ST3D015E (черный)



ST3D035E (красный)



ST3D095E («мокрый асфальт»)



ST3D105E (серебристый)



ST3D115E (синий)

ST3DMR5E («камуфляж»)

Фонарь MAGLITE LED PRO 2 батарейки D

NEW

Источник света: светодиод
 Питание: 2 батарейки типа «D»
 Длина: 254 мм
 Режимы работы: полной мощности



Фонарь
в картонной коробке



ST2P015 (черный)

ST2P015
Черный

Фонарь MAGLITE MAG-TAC 2 батарейки CR123 Plain bezel (гладкий безель)

NEW

Источник света: светодиод
 Питание: 2 литиевые батарейки CR123
 Длина: 131,95 мм
 Режимы работы: полной мощности/
 энергосбережения/моментальный



Фонарь
в блистере



SG2LRA6 (черный)



SG2LRB6 (лиственно-зеленый)



SG2LRD6 (бежевый)

SG2LRD6
Бежевый

Фонарь MAGLITE MAG-TAC 2 батарейки CR123 Crowned bezel (зазубренный безель)

NEW

Источник света: светодиод
 Питание: 2 литиевые батарейки CR123
 Длина: 133,98 мм
 Режимы работы: полной мощности/
 импульсный/моментальный



Фонарь
в блистере

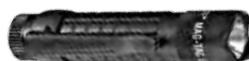

SG2LRE6 (черный)



SG2LRF6 (лиственно-зеленый)



SG2LRH6 (бежевый)

SG2LRE6
Черный

Фонарь MAGLITE LED ML125 с системой перезарядки

Источник света: светодиод
 Питание: NiMH аккумуляторная батарейка или 3-х щелочная батарейка C-Cell
 Длина: 282 мм
 Режимы работы (можно использовать фонарь с заводскими настройками или настроить его под свои привычки): полной мощности/энергосбережения/мигания/моментальный/SOS

Характеристики фонаря при использовании щелочной батарейки



Характеристики фонаря при использовании аккумуляторной батарейки NiMH



Фонарь в картонной коробке

ML125 (черный)
 В комплект входят: светодиодный фонарь, NiMH аккумулятор, зарядное устройство, источник питания

ML125 Черный

ФОНАРИ MAGLITE С ЛАМПАМИ НАКАЛИВАНИЯ

Срок эксплуатации лампы накаливания до 1000 часов
 Возможна фокусировка луча
 Анодированное покрытие для повышения коррозионной устойчивости и срока службы
 Запасная лампочка надежно спрятана в хвостовой части фонаря
 Водозащищенная конструкция

Фонарь MAGLITE Solitaire 1 батарейка AAA

Источник света: криптоновая лампа
 Питание: 1 батарейка типа «AAA»
 Длина: 81 мм
 Режимы работы: полной мощности



Фонарь в блистере

-  КЗА016Е (черный)
-  КЗА036Е (красный)
-  КЗА096Е («мокрый асфальт»)
-  КЗА106Е (серебристый)
-  КЗА116Е (синий)

КЗА036 Красный



К3А112Е
Синий

Фонарь
в пластиковой коробке



К3А012Е (черный)

К3А032Е (красный)

К3А092Е («мокрый асфальт»)

К3А102Е (серебристый)

К3А112Е (синий)

Фонарь Mini MAGLITE 2 батарейки AAA

Источник света: криптоновая лампа
Питание: 2 батарейки типа «AAA»
Длина: 127 мм
Режимы работы: полной мощности



М3А036Е
Красный

Фонарь
в блистере



М3А016Е (черный)

М3А036Е (красный)

М3А096Е («мокрый асфальт»)

М3А106Е (серебристый)

М3А116Е (синий)



М3А092Е
«Мокрый асфальт»

Фонарь
в пластиковой коробке



М3А012Е (черный)

М3А032Е (красный)

М3А092Е («мокрый асфальт»)

М3А102Е (серебристый)

М3А112Е (синий)

Фонарь Mini MAGLITE 2 батарейки AA

Источник света: ксеноновая лампа
 Питание: 2 батарейки типа «AA»
 Длина: 146 мм
 Режимы работы: полной мощности

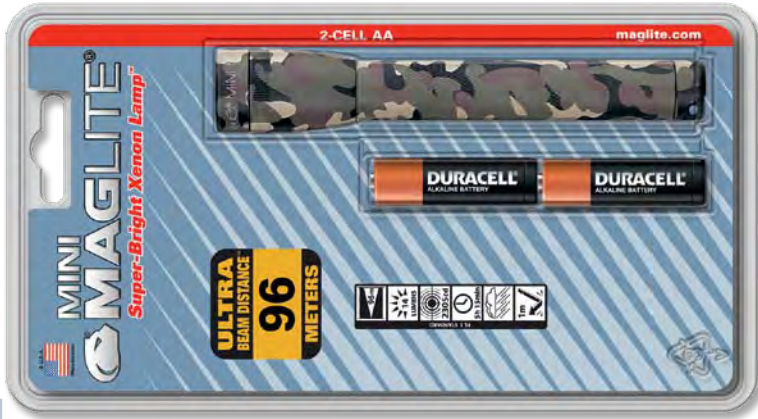
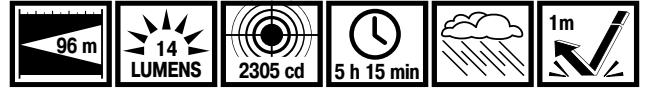

Фонарь
в блистере

- M2A01HE (черный)
- M2A02HE («камуфляж»)
- M2A03HE (красный)
- M2A09HE («мокрый асфальт»)
- M2A10HE (серебристый)
- M2A11HE (синий)

M2A02HE
«Камуфляж»



Фонарь
в пластиковой коробке

- M2A01LE (черный)
- M2A02LE («камуфляж»)
- M2A03LE (красный)
- M2A09LE («мокрый асфальт»)
- M2A10LE (серебристый)
- M2A11LE (синий)

M2A11LE
Синий

Фонарь MAGLITE MagCharger аккумуляторный

Источник света: галогенная лампа
 Питание: NiMH аккумулятор
 Длина: 319,79 мм
 Режимы работы: полной мощности/
 энергосбережения/мигания/моментальный/SOS



Фонарь
в картонной коробке



RN2019R (черный) **NEW**
 В комплект входит: фонарь,
 подставка для подзарядки,
 NiMH аккумулятор, настенные
 кронштейны, адаптер для
 прикуривателя 12В

RN4019R (черный)
 В комплект входит: фонарь,
 подставка для подзарядки,
 NiMH аккумулятор, настенные
 кронштейны, адаптер для
 прикуривателя 12В, 230В конвертер

RN4019R
Черный

RN5019R (черный) **NEW**
 В комплект входит: фонарь,
 подставка для подзарядки,
 NiMH аккумулятор, настенные
 кронштейны, 230В конвертер

Фонарь MAGLITE 2-CELL D

Источник света: криптоновая лампа
 Питание: 2 батарейки типа «D»
 Длина: 254 мм
 Режимы работы: полной мощности



S2D036
Красный



S2D015E
Черный



Фонарь
в блистере

-  S2D016E (черный)
-  S2D036E (красный)
-  S2D096E («мокрый асфальт»)
-  S2D106E (серебристый)
-  S2D116E (синий)

Фонарь
в картонной коробке

-  S2D015E (черный)
-  S2D035 (красный)
-  S2D095 («мокрый асфальт»)
-  S2D105 (серебристый)
-  S2D115E (синий)

Фонарь MAGLITE 3-CELL D

Источник света: криптоновая лампа
 Питание: 3 батарейки типа «D»
 Длина: 313 мм
 Режимы работы: полной мощности



S3D116E
Синий



Фонарь
в блистере

-  S3D016E (черный)
-  S3D026E («камуфляж»)
-  S3D036E (красный)
-  S3D096E («мокрый асфальт»)
-  S3D106E (серебристый)
-  S3D116E (синий)



S3D015E
Черный

Фонарь
в картонной коробке



S3D015E (черный)

S3D035E (красный)

S3D095E («мокрый асфальт»)

S3D105E (серебристый)

S3D115E (синий)

Фонарь MAGLITE 4-CELL D

Источник света: криптоновая лампа
Питание: 4 батарейки типа «D»
Длина: 374 мм
Режимы работы: полной мощности



S4D036E
Красный

Фонарь
в блистере



S4D016E (черный)

S4D036E (красный)

S4D116E (синий)



S4D015E
Черный

Фонарь
в картонной коробке



S4D015E (черный)

S4D035E (красный)

S4D115E (синий)

Фонарь MAGLITE 5-CELL D

Источник света: криптоновая лампа
Питание: 5 батареек типа «D»
Длина: 434 мм
Режимы работы: полной мощности



S5D036E
Красный

Фонарь
в блистере



S5D016E (черный)

S5D036E (красный)



S5D015E
Черный

Фонарь
в картонной коробке

S5D015E (черный)

S5D035E (красный)

Фонарь MAGLITE 6-CELL D

Источник света: криптоновая лампа

Питание: 6 батареек типа «D»

Длина: 495 мм

Режимы работы: полной мощности



S6D036E
Красный

Фонарь
в блистере

S6D016E (черный)

S6D036E (красный)



S6D015E
Черный

Фонарь
в картонной коробке

S6D015E (черный)

S6D035E (красный)

Фонарь MAGLITE 2-CELL C

Источник света: криптоновая лампа

Питание: 2 батарейки типа «C»

Длина: 227 мм

Режимы работы: полной мощности



S6D016E
Красный

Фонарь
в блистере

S6D016E (черный)

Фонарь MAGLITE 3-CELL C

Источник света: криптоновая лампа
 Питание: 3 батарейки типа «С»
 Длина: 276 мм
 Режимы работы: полной мощности



S3C016E
 Черный

Фонарь
 в блистере



S3C016E (черный)

Фонарь MAGLITE 4-CELL C

Источник света: криптоновая лампа
 Питание: 4 батарейки типа «С»
 Длина: 325 мм
 Режимы работы: полной мощности



S4C016E
 Черный

Фонарь
 в блистере



S4C016E (черный)

АКСЕССУАРЫ

Лампы к фонарям галогенные

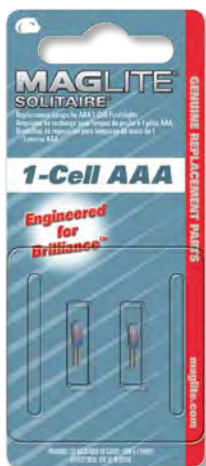

ЛКЗА001
 Для фонаря
 КЗА...

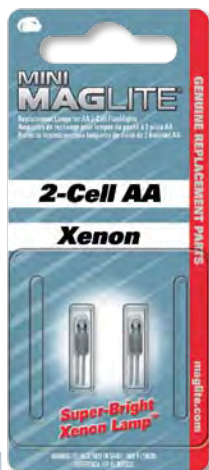

LM2A001
 Для фонаря
 М2A...

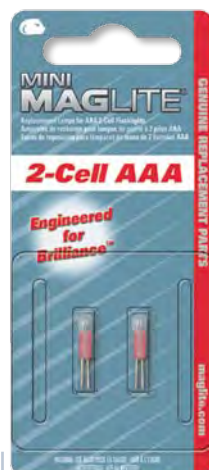

LM3A001
 Для фонаря
 М3A...



LR00001
 Для фонаря
 RN...

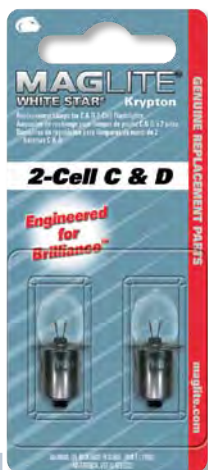

LMXA201
Для фонаря
S2...

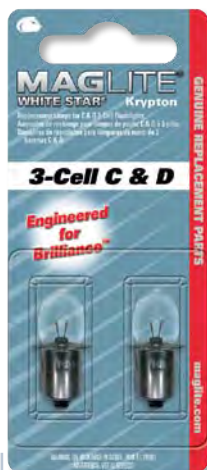

LMXA301
Для фонаря
S3...

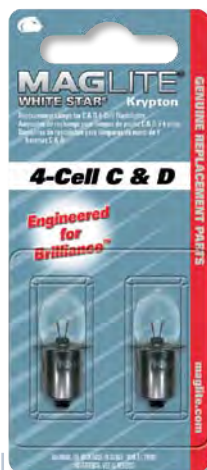

LMXA401
Для фонаря
S4...

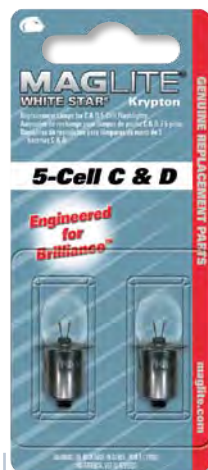

LMXA501
Для фонаря
S5...

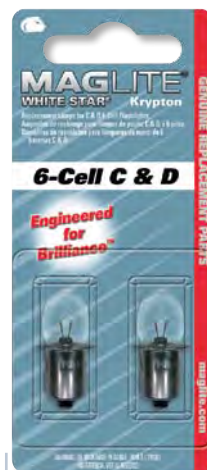

LMXA601
Для фонаря
S6...

Держатель для фонарей D-cell

Держатель на ремень для фонарей серии D-cell. Представляет кольцо соответствующего диаметра и кожаную клипсу с кнопкой, которая застегивается на ремне.



ASXD036

Насадки для фонарей C и D-cell

Насадки для фонарей серии C и D-cell отражают свет и превращают фонарь в жезл регулировщика.

Длина: 190 мм
Ø 60/27 мм



ASXX07b
насадка для фонаря
(красный)



ASXX08b
насадка для фонаря
(желтый)

Аккумуляторы



ARXX235
запасной аккумулятор
NiMH для зарядного
устройства фонарей
MagCharger RN2019R,
RN4019R, RN5019R



ML125-A3015
запасной аккумулятор
NiMH для зарядного
устройства фонаря ML125

Технические характеристики отражают результаты испытаний, проведенных в соответствии со стандартами ANSI/NEMA FL-1. Эти характеристики могут отличаться от ранее опубликованных, так как производители постоянно совершенствуют функциональные возможности фонарей MAGLITE.



Заколки для галстуков, запонки, наборы
Кожаная коллекция
Фляги
Термосы
Аксессуары
Портсигары
Пепельницы
Бритвенные наборы
Помазки

ЗАКОЛКИ ДЛЯ ГАЛСТУКОВ

NEW



10-7621

Латунь, покрытие темный хром, 65 мм

NEW



10-7685

Латунь, покрытие никель, 65 мм

NEW



10-7720

Латунь, покрытие никель, 65 мм



10-0251

Латунь, покрытие позолота и никель, 70 мм



10-0252A

Латунь, покрытие позолота и никель, 70 мм



10-0373A

Латунь, покрытие позолота и никель, 69 мм



10-0384A

Латунь, покрытие позолота и никель, 69 мм



10-0532

Латунь, покрытие позолота и никель, 70 мм



10-0551

Латунь, покрытие никель, 65 мм



10-7063

Латунь, покрытие никель, 70 мм



10-7162A

Латунь, покрытие никель, 66 мм



10-7165A

Латунь, покрытие никель, 66 мм



10-7172A

Латунь, покрытие никель, 66 мм



10-7187B

Латунь, покрытие никель, 66 мм



EG-10961/17A

Латунь, покрытие позолота и темный хром, 66 мм

ЗАПОНКИ

NEW



11-7584

Латунь, покрытие никель

NEW



11-7585

Латунь, покрытие позолота и никель

NEW



11-7702

Латунь, покрытие темный хром

NEW



11-7711

Латунь, покрытие никель

NEW



11-7748

Латунь, покрытие позолота и никель



11-0036

Латунь, покрытие позолота и никель



11-0043/17A

Латунь, покрытие позолота и темный хром



11-0090

Латунь, покрытие позолота и никель



11-0093

Латунь, покрытие позолота и никель



11-6744

Латунь, покрытие никель



11-6746

Латунь, покрытие никель



11-7157A

Латунь, покрытие никель

НАБОРЫ (ЗАКОЛКА ДЛЯ ГАЛСТУКА И ЗАПОНКИ)

NEW



EG-17337

Латунь, покрытие темный хром, 65 мм

NEW



EG-17338

Латунь, покрытие темный хром, 65 мм

NEW



EG-17339

Латунь, покрытие темный хром, 65 мм

NEW



EG-17340

Латунь, покрытие никель, 65 мм

NEW



EG-17341

Латунь, покрытие темный хром, 65 мм

NEW



EG-17342

Латунь, покрытие темный хром, 65 мм



EG-17343

Латунь, покрытие никель,
65 мм



EG-17344

Латунь, покрытие темный хром,
65 мм



69-7062

Латунь, покрытие никель,
70 мм



69-7080

Латунь, покрытие никель,
70 мм



EG-0471

Латунь, покрытие никель,
65 мм



EG-0479

Латунь, покрытие никель,
65 мм



EG-06719

Латунь, покрытие позолота,
56 мм



EG-06720

Латунь, покрытие позолота и никель,
66 мм



EG-06722

Латунь, покрытие позолота и никель,
56 мм



EG-07832

Латунь, покрытие никель,
65 мм



EG-07834

Латунь, покрытие позолота и никель,
60 мм



EG-110146

Латунь, покрытие никель,
65 мм



EG-114607
Латунь, покрытие позолота,
65 мм



EG-11740
Латунь, покрытие никель,
65 мм



EG-11741
Латунь, покрытие никель,
70 мм



EG-11742
Латунь, покрытие никель,
65 мм



EG-11745
Латунь, покрытие позолота и никель,
70 мм



EG-16466
Латунь, покрытие никель,
66 мм



EG-16467
Латунь, покрытие никель,
70 мм



EG-16468
Латунь, покрытие никель,
66 мм



EG-16469
Латунь, покрытие никель,
66 мм



Коробка с заколкой для галстука
Коробка с запонками
Коробка с набором (заколка для галстука и запонки)
95 x 80 x 36 мм



10-03

Дисплей «Галстук S. Quire»
для заколок для галстука,
155 x 305 x 90 мм



010

Дисплей S. Quire
для заколок для галстука и запонок,
310 x 220 x 35 мм



КОЖА ЧЕРНАЯ ФАКТУРНАЯ МАТОВАЯ (натуральная коровья кожа)



QK04 matt croco

Бумажник водителя
135 x 100 x 15 мм



QK19 matt croco

Обложка для паспорта
135 x 100 x 15 мм



QK18 matt croco

Портмоне
115 x 90 x 22 мм



QK21 Matt Croco

Портмоне
115 x 90 x 22 мм





QK25 matt croco
Чехол для кредитных карт
113 x 81 x 18 мм



QK02 (13) Matt Croco
Ключница
130 x 68 x 23 мм

КОЖА ЧЕРНАЯ ГЛАДКАЯ (натуральная коровья кожа)



QK04/02
Бумажник водителя
135 x 100 x 15 мм



QK19/02
Обложка для паспорта
135 x 100 x 15 мм



QK18/02
Портмоне
115 x 90 x 22 мм



QK21/02
Портмоне
115 x 90 x 22 мм



QK26/02
Кошелек
182 x 95 x 30 мм



QK30/02
Кошелек
70 x 93 x 12 мм



QK25/02
Чехол для кредитных карт
113 x 81 x 18 мм



QK02(13)
Ключница
130 x 68 x 23 мм



КОЖА ЧЕРНАЯ ТИСНЕНАЯ С ЗАМКМ (натуральная телячья кожа)

NEW



QK29RD
Портмоне
123 x 105 x 30 мм

NEW



QK28RD
Кошелек
110 x 90 x 15 мм

NEW



QK27RD
Ключница
132 x 68 x 23 мм

NEW



QK29BLU
Портмоне
123 x 105 x 30 мм

NEW



QK28BLU
Кошелек
110 x 90 x 15 мм

NEW



QK27BLU
Ключница
132 x 68 x 23 мм

NEW



QK29OR
Портмоне
123 x 105 x 30 мм

NEW



QK28OR
Кошелек
110 x 90 x 15 мм

NEW



QK27OR
Ключница
132 x 68 x 23 мм



QK29R
Портмоне
123 x 105 x 30 мм



QK28R
Кошелек
110 x 90 x 15 мм



QK27R
Ключница
132 x 68 x 23 мм



QK04BR

Бумажник водителя
135 x 100 x 15 мм

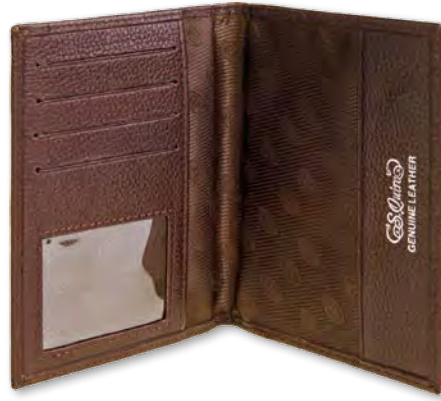

QK19BR

Обложка для паспорта
135 x 100 x 15 мм



QK18BR

Портмоне
115 x 90 x 22 мм



QK21BR

Портмоне
115 x 90 x 22 мм



QK30BR

Кошелек
70 x 93 x 12 мм



QK02 (13) BR

Ключница
130 x 68 x 23 мм





QK04 Shiny Croco
Бумажник водителя
135 x 100 x 15 мм



QK19 Shiny Croco
Обложка для паспорта
135 x 100 x 15 мм



QK21 Shiny Croco
Портмоне
115 x 90 x 22 мм



QK26 Shiny Croco
Кошелек
182 x 95 x 30 мм



QK02 (13) Shiny Croco
Ключница
130 x 68 x 23 мм





QK04/06

Бумажник водителя
135 x 100 x 15 мм



QK19/06

Обложка для паспорта
135 x 100 x 15 мм



QK20/06

Кошелек
130 x 93 x 30 мм



QK26/06

Кошелек
182 x 95 x 30 мм



QK02(13)06

Ключница
130 x 68 x 23 мм



QK25/06

Чехол для кредитных карт
113 x 81 x 18 мм



ТВ08-3411N, 0,5 л
ТВ09-3411N, 0,27 л
ТВ08-3411N, 0,24 л
ТВ06-3411N, 0,18 л
сталь, ткань



1709YGB-7-B, 0,27 л
1508YGB-7-B, 0,24 л
1406YGB-7-B, 0,18 л
сталь, искусственная кожа



ТВ09-2279PU, 0,27 л
ТВ08-2279PU, 0,24 л
ТВ06-2279PU, 0,18 л
ТВ05-2279PU, 0,15 л
сталь, искусственная кожа



ТВ09-3430PU, 0,27 л
ТВ08-3430PU, 0,24 л
ТВ06-3430PU, 0,18 л
ТВ05-3430PU, 0,15 л
сталь, искусственная кожа



1508YL-150-8-R2 D-PRO*, 0,24 л
сталь, натуральная коровья кожа



1709YGB-GBrz, D-PRO*, 0,27 л
1508YGB-GBrz, D-PRO*, 0,24 л
1406YGB-GBrz, D-PRO*, 0,18 л
1605YGB-GBrz S, D-PRO*, 0,15 л
сталь, искусственная кожа



1709YGB-Bsqu (D-PRO*) 0,27 л
1508YGB-Bsqu (D-PRO*) 0,24 л
1406YGB-Bsqu (D-PRO*) 0,18 л
1205YGB-Bsqu (D-PRO*) 0,15 л
сталь, искусственная кожа



1605YGB-Bsqu S узкая, D-PRO*, 0,15 л
сталь, искусственная кожа



ТВ09-3221PU, D-PRO*, 0,27 л
сталь, искусственная кожа

* D-PRO – обозначает наличие у данной модели внутреннего покрытия, позволяющего сохраняться вкусу налитого напитка до 30 дней.



1709YGB, 0,27 л
1508YGB, 0,24 л
1406YGB, 0,18 л
1205YGB, 0,15 л
сталь, композиционная кожа



1709YX, 0,27 л
1508YX, 0,24 л
1406YX, 0,18 л
сталь



1605YX S, 0,15 л
сталь



ТВ09-SR, D-PRO*, 0,27 л
ТВ08-SR, D-PRO*, 0,24 л
ТВ06-SR, D-PRO*, 0,18 л
сталь, натуральная коровья кожа



1709YX-3-BLK, 0,27 л
1508YX-3-BLK, 0,24 л
сталь



1605YX-3-BLK, узкая, 0,15 л
сталь



ТВ09-3175, D-PRO*, 0,27 л
ТВ08-3175, D-PRO*, 0,24 л
ТВ06-3175, D-PRO*, 0,18 л
ТВ05-3175, D-PRO*, 0,15 л
сталь, натуральная коровья кожа



1709YX-3, 0,27 л
1508YX-3, 0,24 л
1406YX-3, 0,18 л
1205YX-3, 0,15 л
сталь



1605YX-3, узкая, 0,15 л
сталь

* D-PRO – обозначает наличие у данной модели внутреннего покрытия, позволяющего сохраняться вкусу налитого напитка до 30 дней.

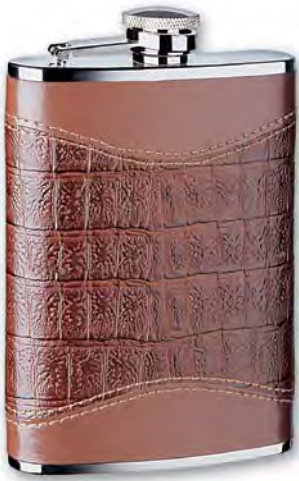

НСТВ09-3077, D-PRO*, 0,27 л
 НСТВ08-3077, D-PRO*, 0,24 л
 НСТВ06-3077, D-PRO*, 0,18 л
 сталь, натуральная коровья кожа



NC09-1024B, D-PRO*, 0,27 л
 NC08-1024B, D-PRO*, 0,24 л
 NC06-1024B, D-PRO*, 0,18 л
 сталь, натуральная коровья кожа



R1314DP, 0,42 л
 сталь, ткань «камуфляж»



R1314P, 0,42 л
 сталь, искусственная кожа



Упаковка
 картонная коробка
 108 x 182 x 34 мм
 108 x 162 x 28 мм
 80 x 172 x 25 мм
 108 x 125 x 30 мм

НАБОРЫ



SET2 (1508YG-7-B)
 Набор в картонной коробке
 (205 x 178 x 52 мм):
 - фляга 1508YG-7-B, 0,24 л
 - стаканчики, 30 мл
 - воронка LY-D2
 сталь, искусственная кожа



SET 2 (1508YGB-Bwave)
 Набор в картонной коробке
 (205 x 178 x 52 мм):
 - фляга 1508YGB-Bwave, 0,24 л
 - стаканчики, 30 мл
 - воронка LY-D2
 сталь, натуральная коровья кожа



SET22 (TB08-3430PU)

Набор в деревянной коробке (260 x 195 x 62 мм):
 - фляга TB08-3430PU, 0,24 л
 - стаканчики, 30 мл
 - воронка LY-D2
 сталь, искусственная кожа



SET 22 (TB08-Brz)

Набор в деревянной коробке (260 x 195 x 62 мм):
 - фляга TB08-Brz, 0,24 л
 - стаканчики, 30 мл
 - воронка LY-D2
 сталь, искусственная кожа



SET2 (1508YA)

Набор в картонной коробке (205 x 178 x 52 мм):
 - фляга 1508YA (D-PRO*), 0,24 л
 - стаканчики, 30 мл
 - воронка LY-D2
 сталь



SET2 (1508YGB)

Набор в картонной коробке (205 x 178 x 52 мм):
 - фляга 1508YGB (D-PRO*), 0,24 л
 - стаканчики, 30 мл
 - воронка LY-D2
 сталь, композиционная кожа



SET2 (NCTB08-3175)

Набор в картонной коробке (205 x 178 x 52 мм):
 - фляга NCTB08-3175, 0,24 л
 - стаканчики, 30 мл
 - воронка LY-D2
 сталь, натуральная коровья кожа



Упаковка

картонная коробка
 265 x 210 x 70 мм
 205 x 180 x 54 мм

* D-PRO – обозначает наличие у данной модели внутреннего покрытия, позволяющего сохраняться вкусу налитого напитка до 30 дней.



360024-01, 0,5 л, высота 225 мм, Ø 75 мм,
сталь



1360025, 0,5 л, высота 290 мм, Ø 75 мм, сталь;
чехол из искусственной кожи, высота 300 мм, Ø 85 мм
1360026, 1 л, высота 305 мм, Ø 82 мм, сталь;
чехол из искусственной кожи, высота 315 мм, Ø 92 мм



360013/01, 1 л, высота 285 мм, Ø 90 мм,
сталь



360016/01, 1,4 л, высота 295 мм, Ø 105 мм,
сталь



SET-SS10
Термос, 1 л, высота 305 мм, Ø 82 мм +
две кружки 0,2 л, высота 115 мм, Ø 62 мм, сталь;
чехол из искусственной кожи 180 x 340 x 110 мм



SET-SS11
Термос, 1 л, высота 305 мм, Ø 82 мм +
две кружки 0,2 л, высота 115 мм, Ø 62 мм, сталь;
подарочная картонная коробка 215 x 337 x 90 мм

АКСЕССУАРЫ

АКСЕССУАРЫ



LY-B2/3, 3 шт. по 30 мл
сталь, натуральная коровья кожа



LY-B3/3, 3 шт. по 30 мл
LY-B8/3, 3 шт. по 60 мл
LY-B9/3, 3 шт. по 40 мл
сталь, натуральная коровья кожа



LY-B5/3, 3 шт. по 30 мл
сталь, натуральная коровья кожа



LY-B8-3 BR, 3 шт. по 60 мл
сталь, натуральная коровья кожа



LY-D2, 22 мл, высота 47 мм,
Ø 40/7 мм
LY-D1, 18 мл, высота 26 мм,
Ø 33/7 мм
сталь

ПОРТСИГАРЫ



340023-02
сталь, искусственная кожа,
74 x 115 x 18 мм



340023-14
сталь, искусственная кожа,
74 x 115 x 18 мм



340023-67
сталь, искусственная кожа,
74 x 115 x 18 мм



620005-AB15

сталь,
104 x 80 x 18 мм



620008-AB04

сталь,
108 x 55 x 20 мм



620008-AB07

сталь,
108 x 55 x 20 мм



620013-16

сталь,
94 x 80 x 18 мм



620022-AB06

сталь,
94 x 60 x 18 мм



AB02-05

сталь, искусственная кожа,
74 x 95 x 18 мм



AB02-13

сталь, искусственная кожа,
74 x 95 x 18 мм



AB02-19

сталь, искусственная кожа,
74 x 95 x 18 мм



AB02-3077

сталь, натуральная коровья кожа,
74 x 95 x 18 мм



AB02-3095

сталь, натуральная коровья кожа,
74 x 95 x 18 мм



AB02-3156A

сталь, искусственная кожа,
74 x 95 x 18 мм



AB02-3158B

сталь, натуральная коровья кожа,
74 x 95 x 18 мм



AB02-3175

сталь, натуральная коровья кожа,
74 x 95 x 18 мм



AB02-60

сталь, искусственная кожа,
74 x 95 x 18 мм



AB02-73

сталь, искусственная кожа,
74 x 95 x 18 мм



AB02-Bsqu

сталь, искусственная кожа,
74 x 95 x 18 мм



AB02-GBrz

сталь, искусственная кожа,
74 x 95 x 18 мм



AB02-SR

сталь, натуральная коровья кожа,
74 x 95 x 18 мм



AB32-F1127BLK

сталь, искусственная кожа,
92 x 95 x 20 мм



CP11A00-12

сталь, искусственная кожа,
100 x 95 x 14 мм



CP11A00-67

сталь, искусственная кожа,
100 x 95 x 14 мм

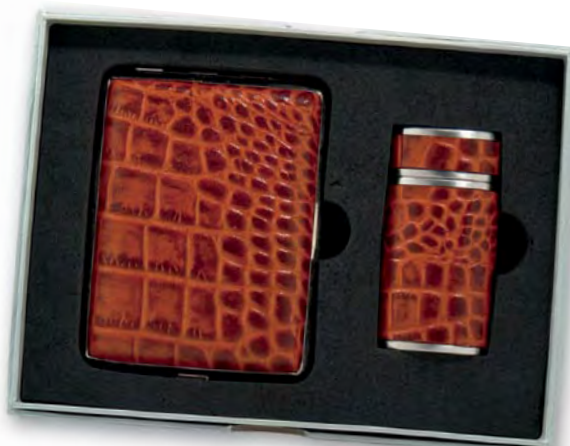

SET-P3155AA

Набор: портсигар, 74 x 95 x 18 мм + пепельница карманная,
70 x 35 x 21 мм, сталь, натуральная коровья кожа;
картонная коробка 172 x 127 x 37 мм



SET-P3155AB

Набор: портсигар, 74 x 95 x 18 мм + пепельница карманная,
70 x 35 x 21 мм, сталь, натуральная коровья кожа;
картонная коробка 172 x 127 x 38 мм

NEW



420042-635B

сталь, покрытие – никель
и черная краска,
Ø73 x 102 мм

NEW



420042-813BF

сталь, покрытие – черная краска,
искусственная кожа,
Ø94 x 99 мм



420042-01

сталь, покрытие – никель,
Ø90 x 93 мм



420042-837

сталь, покрытие – никель,
искусственная кожа,
Ø110 x 50 мм



420042-916BF, Ø90 x 93 мм

420042-917BF, Ø110 x 110 мм
сталь, покрытие – черная краска,
искусственная кожа



420042-916H

сталь, покрытие – черная краска,
Ø90 x 93 мм



420042-917F

сталь, покрытие – никель,
искусственная кожа,
Ø110 x 110 мм



420042-928A

сталь, покрытие – никель,
Ø90 x 95 мм



420042-930H

сталь, покрытие – черная краска,
Ø110 x 110 мм



420042-936A

сталь, покрытие – никель,
Ø80 x 88 мм



420066-01A

сталь, покрытие – никель,
Ø90 x 93 мм



420066-01D

сталь, покрытие – никель,
бумага, Ø90 x 93 мм

NEW



1100

латунь, покрытие – никель,
каучук, ворс барсука

NEW



1101

латунь, покрытие – никель,
каучук, ворс барсука

NEW



6516

латунь, покрытие – никель,
каучук, ворс барсука

NEW



6789

латунь, покрытие – никель,
ворс барсука

NEW



6790

латунь, покрытие – никель,
ворс барсука

NEW



6799

латунь, покрытие – никель,
дерево (корень вереска), ворс барсука

NEW



6800

латунь, покрытие – никель,
дерево (корень вереска), ворс барсука



6167

латунь, покрытие – никель,
дерево венге, ворс барсука



6168

латунь, покрытие – никель,
дерево венге, ворс барсука



6205
латунь, покрытие – никель,
ворс барсука



6614
латунь, покрытие – никель, рог оленя,
ворс барсука



6615
латунь, покрытие – никель, рог оленя,
ворс барсука



6208
латунь, покрытие – никель, каучук,
ворс барсука



6253
латунь, покрытие – никель, каучук,
ворс барсука



6255
латунь, покрытие – никель, каучук,
ворс барсука



6213
латунь, покрытие – никель, каучук,
ворс барсука



6209
латунь, каучук, ворс барсука



6308
латунь, каучук, ворс барсука



6973

латунь, покрытие – никель,
ворс барсука



6975

латунь, покрытие – никель,
ворс барсука



6216

латунь, покрытие – никель, каучук,
ворс барсука



6212

латунь, покрытие – никель,
ворс барсука



6306

латунь, покрытие – никель,
ворс барсука



6330

латунь, покрытие – никель, ворс барсука



6342

латунь, покрытие – никель, каучук,
ворс барсука



6343

латунь, покрытие – никель, каучук,
ворс барсука



6416

латунь, покрытие – никель, каучук,
ворс барсука



6729orange

латунь, покрытие – никель, каучук,
ворс барсука



6729blue

латунь, покрытие – никель, каучук,
ворс барсука



6729red

латунь, покрытие – никель, каучук,
ворс барсука



SV1209-4

Дорожный набор (станок, клипсер, пинцет).
Латунь, покрытие – никель,
натуральная телячья кожа



SV1209-9

Дорожный набор (станок, клипсер, пинцет).
Латунь, покрытие – никель,
натуральная телячья кожа

ПОМАЗКИ



5093/1 – пластик, ворс свиной



6713a – дерево, ворс барсука
5093/4 – дерево, ворс свиной



5093/2 – пластик, ворс свиной
6715a – пластик, ворс барсука



6714a – пластик, ворс барсука
5093/5 – пластик, ворс свиной



5093/7 – пластик, ворс свиной



6712a – пластик, ворс барсука
5093/6 – пластик, ворс свиной



5093/8 – пластик, ворс свиной
6718a – пластик, ворс барсука



6604

латунь, покрытие – никель



Упаковка

Картонная коробка
170 x 187 x 97 мм
166 x 107 x 90 мм
127 x 70 x 52 мм



»DOVO«

Опасные бритвы



NEW

1215860 New
Ручка – тисовое дерево



NEW

1885685 New
Ручка – испанский дуб



100686
Ручка – пластик



101581
Ручка – черный пластик
101587
Ручка – белый пластик



1155861
Черное лезвие
Ручка – белый эбонит



141588
Ручка – дельта-древесина



1516580
Ручка – имитация панциря черепахи, пластик



26820
Ручка – имитация акрилового жемчуга, пластик



3580
Ручка – рог буйвола



4580
Ручка – черный эбонит



66810
Ручка – дерево гренадила с перламутровой вставкой



76820
Ручка – черная пакка



985810
Ручка – имитация перламутра, пластик



415825
Ручка – натуральный перламутр

СТАНКИ ДЛЯ БРИТЬЯ



9030011



9033001



9043002



9046002
Разборный, в
кожаном чехле.
Лезвия в комплекте



90933000
Разборный,
в кожаном чехле

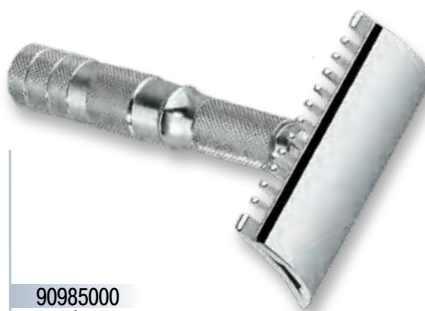

90985000
Разборный,
в кожаном чехле



Ремень для правки
PRIMA RINDLER
15240001
330 x 45 мм. Кожа
18535001
330 x 45 мм. Кожа и ткань



90910000
Лезвия для станка
10 шт. в упаковке



6680/11
Чаша для бритвы, цвет – золото, Ø7,5 см
6680/12
Чаша для бритвы, цвет – серебро, Ø7,5 см

ОБОРУДОВАНИЕ



7244
Подставка для опасной бритвы



6943
Подставка для опасной бритвы и помазка



6945
Подставка для опасной бритвы и помазка



498003
Дисплей на 4 бритвы





STINGER
STAINLESS STEEL

Ножи
Мультитулы
Наборы инструментов

NEW



FK611B

Клинок 65 мм,
сталь, алюминий,
с клипом,
коробка картонная

NEW



FKGN01

Клинок 85 мм,
сталь, пластик,
с клипом,
коробка картонная

NEW



FKH051FT

Клинок 75 мм,
сталь,
с клипом,
коробка картонная

NEW



FKH152GG

Клинок 75 мм,
сталь, пластик,
с клипом,
коробка картонная

NEW



SA435B

Клинок 65 мм,
сталь, пластик,
с клипом,
коробка картонная

NEW



SA438

Клинок 85 мм,
сталь, алюминий,
с клипом,
коробка картонная

NEW



SA439

Клинок 75 мм,
сталь, пластик,
с клипом,
коробка картонная



LK-3250BFL

Клинок 78 мм,
сталь, алюминий,
коробка металлическая



G10-124AZB

Клинок 110 мм,
сталь, пластик,
с клипом,
коробка картонная



G10-1210LB

Клинок 85 мм,
сталь, пластик,
с клипом,
коробка картонная



MC-1275B

Клинок 93 мм,
сталь, пластик,
коробка картонная



MC-1292B

Клинок 90 мм,
сталь, пластик,
коробка картонная



SA-583B

Клинок 90 мм,
сталь, алюминий, пластик,
с клипом,
коробка картонная



SA-583W

Клинок 90 мм,
сталь, алюминий, пластик,
с клипом,
коробка картонная



SA-574B

Клинок 90 мм,
сталь, алюминий, пластик,
с клипом,
коробка картонная



SA-574BS

Клинок 90 мм,
сталь, алюминий, пластик,
с клипом,
коробка картонная



SA-580B

Клинок 84 мм,
сталь,
коробка картонная



SA-580DC

Клинок 84 мм,
сталь, алюминий,
коробка картонная



SA-582DW

Клинок 90 мм,
сталь, алюминий,
коробка картонная



SA-582GY

Клинок 90 мм,
сталь, алюминий,
коробка картонная



YD-9705

Клинок 109 мм,
сталь, пластик,
коробка картонная



YD-9703LW

Клинок 100 мм,
сталь, дерево,
коробка деревянная



YD-5303L

Клинок 100 мм,
сталь, дерево,
коробка металлическая



YD-9140L

Клинок 100 мм,
сталь, дерево,
коробка картонная



SL413

Клинок 89 мм,
сталь, дерево,
с клипом,
коробка картонная



YD-027L

Клинок 80 мм,
сталь, дерево,
коробка металлическая



YD-1219H

Клинок 95 мм,
сталь, дерево,
коробка деревянная



HJ-083AW

Клинок 87 мм,
сталь, дерево,
с клипом,
коробка картонная



YD-3895

Клинок 78 мм,
сталь, дерево,
коробка картонная



YD-5033

Клинок 93 мм,
сталь, дерево,
коробка металлическая



SL297

Клинок 68 мм,
сталь, с клипом,
коробка картонная



SL309

Клинок 63 мм,
сталь, дерево,
с клипом,
коробка картонная



YD-7915G

Клинок 90 мм,
сталь, алюминий,
коробка картонная



YD-7918EY

Клинок 90 мм,
сталь, алюминий,
коробка картонная



YD-174PY

Клинок 87 мм,
сталь, пластик,
с клипом,
коробка картонная



YD-7510B

Клинок 90 мм,
сталь, алюминий,
коробка картонная



G10-7805B

Клинок 93 мм,
сталь, пластик,
коробка деревянная



Подставка «Каскад»

130 x 206 x 160 мм



Картонная коробка

133 x 48 x 23 мм
135 x 53 x 25 мм
145 x 78 x 38 мм



Деревянная коробка

160 x 70 x 32 мм



Металлическая коробка

144 x 66 x 26 мм



NEW

MTA601BL/B

Мультитул
с нейлоновым чехлом,
сталь, пластик,
коробка картонная



NEW

MTA605CO/Y

Мультитул
с нейлоновым чехлом,
сталь, пластик,
коробка картонная



NEW

MTA612

Мультитул
с нейлоновым чехлом,
сталь, пластик,
коробка картонная



MT-3005

Мультитул
с нейлоновым чехлом,
сталь,
коробка картонная



MT-3011BK

Мультитул
с нейлоновым чехлом,
сталь, пластик,
коробка картонная



MT-3080

Мультитул
с нейлоновым чехлом,
сталь, дерево,
коробка картонная



MT-3216
 Мультируль
 с нейлоновым чехлом,
 сталь,
 коробка картонная



MT-3503
 Мультируль,
 сталь,
 коробка картонная



MT-5001
 Мультируль
 с нейлоновым чехлом,
 сталь, пластик,
 коробка картонная



MT-5002
 Мультируль
 с нейлоновым чехлом,
 сталь, дерево,
 коробка картонная



MT-3207
 Мультируль
 с нейлоновым чехлом,
 сталь, резина,
 коробка картонная



MT-3211
 Мультируль
 с нейлоновым чехлом,
 сталь, алюминий, пластик,
 коробка картонная

NEW



NST028016

Набор из 15 инструментов
(нож – 1 шт., отвертка – 2 шт., шестигранный ключ – 5 шт., молоток (0.25 кг) – 1 шт., двухсторонняя отвертка – 2 шт., индикаторная отвертка – 1 шт., рулетка (1м) – 1 шт., изоляционная лента – 1 шт., 6" плоскогубцы с длинными губками – 1 шт.), сталь, полипропилен, в кейсе 290 x 205 x 75 мм, пластик

NEW



NST128014

Набор из 13 инструментов
(нож – 1 шт., отвертка – 2 шт., рулетка (1м) – 1 шт., индикаторная отвертка – 1 шт., 6" плоскогубцы с длинными губками – 1 шт., шестигранный ключ – 5 шт., фонарик – 1 шт., изоляционная лента – 1 шт.), сталь, полипропилен, в кейсе 245 x 160 x 55 мм, пластик

NEW



NST128020

Набор из 20 инструментов
(отвертка для насадок (бит) – 1 шт., биты – 10 шт., нож – 1 шт., прецизионная отвертка – 2 шт., рулетка (1м) – 1 шт., 5" плоскогубцы с длинными губками – 1 шт., 1/4 торцевая головка – 4 шт.)
сталь, полипропилен, в кейсе 160 x 90 x 40 мм, пластик



МОРСКИЕ
СУВЕНИРЫ

Метеостанции
Барометры
Часы



М-32

Метеостанция, 115 x 295 x 40 мм, массив березы, измерительные приборы (Германия):
барометр – Ø 70 мм,
термометр – длина 130 мм



М-33

Метеостанция, 115 x 275 x 40 мм, массив березы, измерительные приборы (Германия):
барометр – Ø 70 мм,
термометр – Ø 70 мм,
гигрометр – Ø 70 мм



М-38

Метеостанция, 115 x 405 x 40 мм, массив березы, измерительные приборы (Германия):
барометр – Ø 90 мм,
термометр – Ø 70 мм,
гигрометр – Ø 70 мм



М-46

Метеостанция, 340 x 140 x 40 мм, массив березы, измерительные приборы (Германия):
барометр – Ø 70 мм,
термометр – Ø 70 мм,
гигрометр – Ø 70 мм



М-47

Метеостанция, 145 x 360 x 40 мм, массив березы, измерительные приборы (Германия):
барометр – Ø 90 мм,
термометр – Ø 70 мм,
гигрометр – Ø 70 мм



М-50

Метеостанция, 110 x 395 x 40 мм, массив березы, измерительные приборы (Германия):
барометр – Ø 90 мм,
термометр – длина 130 мм,
гигрометр – Ø 48 мм



M-55

Метеостанция, 160 x 600 x 40 мм, массив березы, измерительные приборы (Германия):
 часы – Ø 130 мм,
 барометр – Ø 70 мм,
 термометр – длина 176 мм,
 гигрометр – Ø 70 мм



M-55темн

Метеостанция, 160 x 600 x 40 мм, массив березы, измерительные приборы (Германия):
 часы – Ø 130 мм,
 барометр – Ø 70 мм,
 термометр – длина 176 мм,
 гигрометр – Ø 70 мм



M-59

Метеостанция, 120 x 540 x 40 мм, массив березы, измерительные приборы (Германия):
 часы – Ø 108 мм,
 барометр – Ø 70 мм,
 термометр – длина 130 мм,
 гигрометр – Ø 70 мм



M-70

Метеостанция, 115 x 450 x 35 мм, массив березы, измерительные приборы (Германия):
 барометр – Ø 90 мм,
 термометр – длина 100 мм,
 гигрометр – Ø 48 мм



M-72

Метеостанция, 120 x 465 x 40 мм, массив березы, измерительные приборы (Германия):
 барометр – Ø 90 мм,
 термометр – длина 100 мм,
 гигрометр – Ø 48 мм



M-97

Метеостанция, 210 x 800 x 45 мм, массив березы, измерительные приборы (Германия):
 часы – Ø 180 мм,
 барометр – Ø 90 мм,
 термометр – длина 176 мм,
 гигрометр – Ø 90 мм



M-98

Метеостанция, 125 x 330 x 40 мм, массив березы, измерительные приборы (Германия):
барометр – Ø 108 мм,
термометр – длина 125 мм



M3Б

Метеостанция, 200 x 630 x 40 мм, массив березы, измерительные приборы (Германия):
барометр – Ø 130 мм,
термометр – длина 130 мм,
гигрометр – Ø 70 мм



M3БСК

Метеостанция, 200 x 630 x 40 мм, массив березы, измерительные приборы (Германия):
часы – Ø 130 мм,
барометр – Ø 70 мм,
термометр – длина 130 мм



M3Ч

Метеостанция, 200 x 630 x 40 мм, массив березы, измерительные приборы (Германия):
барометр – Ø 130 мм,
термометр – длина 130 мм,
гигрометр – Ø 70 мм



M15С

Барометр, 240 x 320 x 50 мм, массив березы, измерительные приборы (Германия):
барометр открытый механизм – Ø 108 мм



ПБ-1К

Барометр «Корабль», Ø 170 мм, толщина 55 мм, измерительные приборы (Германия):
барометр – Ø 130 мм



ПБ-10

Барометр «Охотник», Ø 170 мм, толщина 55 мм, измерительные приборы (Германия):
барометр – Ø 130 мм



ПБ-1Р

Барометр «Рыбак», Ø 170 мм, толщина 55 мм, измерительные приборы (Германия): барометр – Ø 130 мм



ПБ-3

Барометр, Ø 170 мм, толщина 55 мм, измерительные приборы (Германия): барометр (с термометром и гигрометром) – Ø 130 мм



ПБ-5К

Барометр «Корабль», Ø 240 мм, толщина 55 мм, измерительные приборы (Германия): барометр – Ø 180 мм



ПБ-5О

Барометр «Охотник», Ø 240 мм, толщина 55 мм, измерительные приборы (Германия): барометр – Ø 180 мм



ПБ-5Р

Барометр «Рыбак», Ø 240 мм, толщина 55 мм, измерительные приборы (Германия): барометр – Ø 180 мм



ШБСТ-С8

Барометр, 8 ручек, Ø 330 мм, толщина 55 мм, измерительные приборы (Германия): барометр открытый механизм – Ø 130 мм
ШЧСТ-С8

Часы, 8 ручек, Ø 330 мм, толщина 55 мм, измерительные приборы (Германия): часы – Ø 130 мм



Ч2-1

Часы «Герб РФ», Ø 340 мм, толщина 55 мм, измерительные приборы (Германия): часы Hermle – Ø 245 мм



ИГРЫ

Настольные игры



NEW

J4004ND

Набор 2 в 1: шахматы и шашки. В черном боксе, доска – дерево + кожа, фигуры и фишки – дерево, 430 x 410 x 165 мм



NEW

J4007

Набор 2 в 1: шахматы и шашки. В черном боксе, доска – акрил, фигуры и фишки – акрил, 375 x 375 x 45 мм



NEW

J4008MD

Набор 3 в 1: шахматы, шашки и покер. В коричневом боксе, доска – дерево + кожа, фигуры – дерево, фишки – пластик, 160 фишек для покера, 2 колоды карт. 400 x 400 x 45 мм



NEW

K4087CR

Нарды в красном кейсе, доска – крокодиловая кожа, фишки – акрил, 580 x 360 x 90 мм



NEW

K4087TMM

Нарды в коричневом кейсе, доска – крокодиловая кожа, фишки – акрил, 580 x 360 x 90 мм



NEW

K4101CN

Нарды в черном кейсе, доска – крокодиловая кожа, фишки – акрил, 385 x 250 x 65 мм

NEW



K4102CN

Нарды в черном кейсе, доска – крокодиловая кожа, фишки – акрил, 385 x 250 x 65 мм

NEW



K4105CGR

Нарды в сером кейсе, доска – крокодиловая кожа, фишки – акрил, 510 x 320 x 90 мм

NEW



I4067MV

Домино в коричневом кожаном боксе, фишки – акрил, 240 x 140 x 60 мм

NEW



I4070CN

Домино в черном кожаном боксе, фишки – акрил, с кристаллами Swarovski, 240 x 140 x 60 мм

NEW



I4070THM

Домино в коричневом кожаном боксе, фишки – акрил, с кристаллами Swarovski, 240 x 140 x 60 мм

NEW



I4083C

Домино в темно-сером кожаном боксе, фишки – камень, 240 x 175 x 70 мм

NEW



Q4625C

Набор для покера в черно-сером кожаном боксе, 160 фишек, пластик, 2 колоды карт, фишка дилера; 255 x 255 x 155 мм

NEW



Q6100K

Набор для покера в деревянном кейсе, 260 фишек, пластик, 2 колоды карт; 345 x 220 x 20 мм

NEW



Q6110C

Набор для покера в деревянном кейсе, 128 фишек, пластик, 2 колоды; 350 x 225 x 70 мм

NEW



Q6255THN

Набор для покера в черном кожаном боксе, 320 фишек, пластик, 2 колоды карт, фишка дилера; 370 x 300 x 90 мм

NEW



01480TH

Набор для гольфа дорожный, в коричневом кожаном кейсе. Ключка, 4 мяча, кожаное поле, 390 x 280 x 115 мм

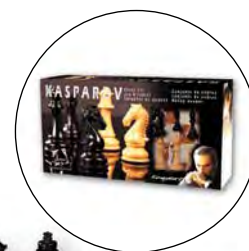

MAGK001

Шахматы классические, доска – дерево, фигуры – пластик. Буклет с комментариями Г. Каспарова, 530 x 530 x 40 мм



MAGK002ST

Шахматы классические, доска – дерево, фигуры – пластик.
Буклет с комментариями Г. Каспарова,
300 x 300 x 27 мм



MAGK203

Шахматы классические, доска – дерево, фигуры – пластик.
Буклет с комментариями Г. Каспарова,
250 x 250 x 27 мм



MAGK005

Шахматы классические, доска – дерево, фигуры – дерево.
Буклет с комментариями Г. Каспарова,
175 x 175 x 20 мм



MAGK006

Шахматы с круглой доской, доска – дерево, фигуры – дерево.
Буклет с комментариями Г. Каспарова,
∅ 300 x 58 мм



MAGK017

Шахматы классические, доска – дерево, фигуры – дерево,
покрытое бронзой.
Буклет с комментариями Г. Каспарова,
460 x 460 x 40 мм



MAGK003

Шахматы с ящичками для хранения фигур, доска – дерево,
фигуры – металл.
Буклет с комментариями Г. Каспарова,
240 x 240 x 70 мм

NEW



ST001

Шахматы, доска – спрессованный картон, фигуры – дерево, 365 x 365 мм

NEW



ST003

Шашки, поле – спрессованный картон, фишки – дерево, 365 x 365 мм

NEW



ST010

Манкала, поле – дерево, фишки – стекло, 364 x 105 x 17 мм

NEW



ST011

Игра настольная «Падающая башня», дерево, 90 x 90 x 280 мм

NEW



ST014

Набор игр 3 в 1: шахматы, шашки, домино. Поле – спрессованный картон, фишки – дерево, пластик, 275 x 195 x 67 мм

NEW



1105PR

Шахматы, доска – ДВП, фигуры – дерево, 396 x 396 x 21 мм



МАЕG009

Шахматы, фигуры и доска – стекло,
300 x 300 мм



01012

«Пьяные» шахматы, стопки и доска – стекло,
350 x 350 мм



2124

Набор 3 в 1: «пьяные» шахматы, шашки, карты.
Стопки, фишки и доска – стекло, карты – пластик,
360 x 360 мм



01022

«Пьяная» рулетка.
Стопки – стекло, рулетка – пластик, Ø 300 мм



01017

Игра «Пьяная башня».
Стопки – стекло, башня – дерево,
190 x 200 мм



01018

Игра «Русское застолье».
Стопки – стекло, рулетка – картон,
150 x 150 x 37 мм

NEW



01019

Игра «Пьяный дартс».
Стопки – стекло, дротики – пластик, поле – картон,
200 x 90 x 330 мм

NEW



01020

Игра «Пьяный футбол».
Стопки – стекло, поле и фишки – пластик и металл,
400 x 220 x 75 мм

NEW



01021

Игра «Пьяный гольф».
Стопки – стекло, поле – текстиль,
400 x 220 x 35 мм



GM011

Домино в деревянном боксе, фишки – пластик,
195 x 118 x 55 мм



01015

Домино в алюминиевом боксе, фишки – пластик,
195 x 118 x 55 мм



75154M

Домино в боксе из искусств. кожи, фишки – пластик,
180 x 130 x 40 мм



LOTTO-N

Игра «Русское лото», бокс и фишки – дерево,
255 x 165 x 115 мм



LOTTO-D

Игра «Русское лото», бокс и фишки – дерево,
255 x 165 x 115 мм



6610L

Нарды в кейсе из искусств. кожи, фишки – пластик,
450 x 260 x 52 мм



5106

Нарды в кейсе из дерева дуба, фишки – дерево дуба,
380 x 240 x 42 мм

NEW



2005

Нарды в кейсе из дерева ореха, фишки – дерево ореха,
450 x 260 x 52 мм

NEW



2013

Нарды в кейсе из дерева бука, фишки – дерево бука,
450 x 260 x 52 мм



MAEG013C

Набор игр 4 в 1: шахматы, нарды, карты, кости. В кожаном кейсе, фигуры и фишки – пластик, 240 x 570 x 270 мм



75116

Набор игр 6 в 1: шахматы, нарды, домино, карты, кости, криббедж. В сундуке из искусств. кожи, доска – дерево, фигуры и фишки – пластик, 310 x 220 x 120 мм



GM019

Игра «Настольный аэрохоккей», 500 x 85 x 310 мм



GM020

Игра «Настольный футбол», 500 x 85 x 310 мм



MA3152

Игра «Настольный бильярд»,
400 x 240 x 70 мм



9216

Игра настольная «Investor Game».
Доска – дерево, фигуры – пластик,
450 x 450 x 55 мм



Фишки для покера

Фишки для покера, 25 шт., 11, 5 г, пластик.

MA01 номинал «1»
MA02 номинал «5»
MA03 номинал «25»
MA04 номинал «50»
MA05 номинал «100»
MA06 номинал «200»



MARP01065A

Карты игральные, 100% пластик, 2 колоды в блистере



MARB002

Шафл-машинка (без карт), пластик,
200 x 100 x 110 мм



01016

Игра настольная «Кости».
4 стаканчика, 6 кубиков,
230 x 170 x 80 мм



7715

Набор для покера в деревянном боксе.
100 фишек без номинала по 11,5 г, пластик,
230 x 180 x 60 мм



75184

Набор для покера в кейсе из искусств. кожи.
200 фишек без номинала по 11,5 г, пластик,
280 x 240 x 60 мм



NEW



NEW



MARP033D

Набор для покера в алюминиевом кейсе.
300 фишек с номиналом по 11,5 г,
405 x 230 x 65 мм



MARP034D

Набор для покера в алюминиевом кейсе.
500 фишек с номиналом по 11,5 г,
570 x 230 x 65 мм



PT11101

Набор игр 3 в 1: покер, Блэк-Джек, рулетка.
Металлический бокс,
240 x 240 мм



MARP01110a

Набор игр «Казино»: рулетка, крапс, Блэк Джек, покер.
В беревянном боксе,
280 x 485 x 60 мм



MARPO1072

Поле для 5 игр: рулетка, крапс, Блэк Джек, покер, Баккара.
Сукно,
360 x 720 мм



CS246

50 x 50 x 50 мм
Металл



CS246G

50 x 50 x 50 мм
Металл



CS303/P106

Ø 70 мм
Металл



CS365

Ø 85 x 20 мм
Металл



CS371

Ø 85 x 20 мм
Металл



CS493

69 x 69 x 17 мм
Металл



JARDIN D'ÊTE
LE STYLE FRANCAIS

Шкатулки для украшений
Интерьерные аксессуары
Диспенсеры для духов
Закладки для книг
Зеркала косметические

ШКАТУЛКИ ДЛЯ УКРАШЕНИЙ

Кожа коричневая фактурная, «змея», искусственная

NEW



MB8008

28 x 12,6 x 7,8 см

NEW



MB8047

18,8 x 11,3 x 8,6 см

NEW



MB8028

26,5 x 13 x 13,5 см

NEW



MB8040

22 x 12 x 8,2 см

Кожа черная фактурная, «рептилия», искусственная

NEW



PD8039

24,5 x 17 x 14,5 см

NEW



PD8041

15,5 x 12,2 x 12 см

NEW



PD8043

17,8 x 16,2 x 9 см

NEW



PD8044

15,5 x 14,5 x 6,5 см

NEW



PE8045
22,8 x 15,8 x 17,5 cm

NEW



PE8046
17,8 x 12 x 13,2 cm

NEW



PE8049
26,8 x 20 x 17,8 cm

NEW



PE8050
29,3 x 19 x 11,5 cm

NEW



PE8051
24 x 17,5 x 10 cm

NEW



PE8053
18,2 x 6,8 x 16,5 cm

Кожа коричнево-бежевая тисненая, с рисунком, искусственная

NEW



PE60018
16 x 14,7 x 10,7 cm

NEW



PE6186
18 x 12,5 x 13,5 cm

NEW



PE6188
13,5 x 10 x 11,5 cm

NEW



PE6189
27 x 22 cm

NEW



PE60025
21 x 14,8 x 14,7 cm

Кожа коричневая фактурная, «змея», искусственная

NEW



PB855
21,3 x 11,8 x 3 cm

NEW



PB857
17 x 14,6 x 13,5 cm

NEW



PB860
19,5 x 15 x 16,5 cm

NEW



PB862
14,3 x 14,3 x 16 cm

NEW



PB863
26,3 x 17,7 x 16,5 cm

Кожа кремовая тисненая, с коричнево-золотистой отделкой, искусственная



WG002H
25 x 21 x 17 cm



WG041B
18,2 x 13 x 12 cm



WG083E
21,2 x 16,4 x 9,6 cm



WG146B
22,5 x 17 x 10 cm



WG170B
21 x 17 x 14,5 cm



WG237
25 x 18 x 16 cm

Кожа розовая фактурная, лакированная, «рептилия», искусственная



GP002H
25 x 21 x 17 cm



GP103C
19 x 19 x 15,7 cm



GP106B
20 x 20 x 15 cm



GP112C
21 x 17 x 14,5 cm



GP113E
27,5 x 25,2 x 21,3 cm





GP229
25,3 x 22 x 23,2 cm



GP231
20,3 x 15,3 x 8,3 cm



GP208B
19 x 19 x 6 cm



Упаковка

Кожа красная фактурная, лакированная, «рептилия», искусственная

JARDIN D'ÉTÉ
LE STYLE FRANÇAIS



JB1020
12,5 x 9 x 9,3 см



JB1021
18 x 8 x 13 см



JB2017
16 x 11,3 x 10,5 см



JB2031
16,5 x 14 x 11,5 см



JB8090
14 x 11 x 9,5 см



ШКАТУЛКИ ДЛЯ УКРАШЕНИЙ

NEW



HS-25009C

Рамка «Корона», сплав олова, эпоксид, смола. Рамка 17 x 17 см, фото 10 x 10 см

NEW



HS-25010B

Рамка «Розовые цветы», сплав олова, эпоксид, смола. Рамка 15,5 x 15,5 см, фото 10 x 10 см

NEW



HS-25010E

Рамка «Сиреневые цветы», сплав олова, эпоксид, смола. Рамка 15,5 x 15,5 см, фото 10 x 10 см

NEW



HS-25011C

Рамка «Белые цветы», сплав олова, эпоксид, смола. Рамка 14,5 x 14,5 см, фото 10 x 10 см

NEW



HS-25012C

Рамка «Стрекоза», сплав олова, эпоксид, смола. Рамка 13,5 x 15,5 см, фото Ø10 см

NEW



HS-25012D

Рамка «Розовые цветы», сплав олова, эпоксид, смола. Рамка 13,5 x 15,5 см, фото Ø10 см



NEW

HS-25078A

Рамка «Ангелы», сплав олова, эпоксид. смола. Рамка 16,5 x 13 см, фото 8 x 12 см



NEW

HS-25078H

Рамка «Византия», сплав олова, эпоксид. смола. Рамка 17,5 x 23 см, фото 10 x 15 см



NEW

HS-25078W

Рамка «Ангелы», сплав олова, эпоксид. смола. Рамка 17,5 x 23 см, фото 10 x 15 см



NEW

HS-25078O

Рамка «Византия», сплав олова, эпоксид. смола. Рамка 17,5 x 23 см, фото 10 x 15 см



NEW

HS-25078Z

Рамка «Ангелы», сплав олова, эпоксид. смола. Рамка 17,5 x 23 см, фото 10 x 15 см

NEW



HS-25170A

Рамка «Нежная сирень», сталь, стекло, пластик. Рамка 17,5 x 23 см, фото 10 x 15 см

NEW



HS-25170D

Шкатулка «Нежная сирень», сталь, стекло, 11 x 10 x 5 см

NEW



HS-25170E

Шкатулка «Нежная сирень», сталь, стекло, 11 x 10 x 10 см

NEW



HS-25170G

Зеркало «Нежная сирень», сталь, стекло, 25 x 12 x 12 см

NEW



HS-25170H

Подставка для украшений «Нежная сирень», сталь, стекло, 4 x 4 x 20 см

NEW



HS-24956B

Рамка «Романтика», сталь, стекло, пластик. С элементами из эпоксидной смолы. Рамка 17,5 x 23 см, фото 10 x 15 см

NEW



HS-24956E

Шкатулка «Романтика», сталь, стекло.
С элементами из эпоксидной смолы,
11 x 10 x 5 см

NEW



HS-24956F

Подставка для украшений «Романтика»,
сталь, стекло. С элементами из эпоксидной
смолы, 4 x 4 x 20 см



NEW

HS-24958C

Рамка «Маки», сталь, стекло, пластик. С элементами
из жемчуга. Рамка 20 x 25 см, фото 13 x 18 см



NEW

HS-24958A

Рамка «Маки», сталь, стекло, пластик. С элементами
из жемчуга. Рамка 15 x 15 см, фото 8 x 8 см

NEW



HS-24958J

Шкатулка «Маки», сталь, стекло,
11 x 6 x 6 см

NEW



HS-24958D

Часы «Маки», сталь, стекло, пластик,
12 x 6 x 4 см



NEW

HS-25077B

Рамка «Утренняя роса», сталь, стекло, пластик.
С элементами из эпоксидной смолы.
Рамка 17,5 x 23 см, фото 10 x 15 см



NEW

HS-25077I

Подставка для украшений «Утренняя роса», сталь,
стекло. С элементами из эпоксидной смолы,
4 x 4 x 20 см



NEW

HS-25077D

Шкатулка «Утренняя роса», сталь, стекло.
С элементами из эпоксидной смолы,
11 x 10 x 5 см



NEW

HS-25077E

Часы «Утренняя роса», сталь, стекло,
С элементами из эпоксидной смолы,
12 x 6 x 4 см



HS-24371B

Рамка «Восточная сказка», сталь,
стекло, пластик. Рамка 17,5 x 23 см,
фото 10 x 15 см



HS-24371D

Шкатулка «Восточная сказка», сталь,
стекло, 12,5 x 7,4 x 5,2 см



HS-24371G

Часы «Восточная сказка», сталь, стекло, пластик, 17 x 16,5 x 6,2 см



HS-24371F

Зеркало со шкатулкой «Восточная сказка», сталь, стекло, 8 x 13 x 20 см



HS-24575B

Рамка «Парижские грезы», сталь, стекло. Рамка 17,5 x 23 см, фото 10 x 15 см



HS-24575E

Часы «Парижские грезы», сталь, стекло, пластик, 5 x 16 x 2 см



HS-24575H

Шкатулка «Парижские грезы», сталь, стекло, 7,5 x 11,6 x 8,2 см



HS-24555B

Рамка «Сиреневые сны», сталь, стекло, пластик.
С элементами из эпоксидной смолы.
Рамка 17,5 x 23 см, фото 10 x 15 см



HS-24555D

Шкатулка «Сиреневые сны», сталь, стекло.
С элементами из эпоксидной смолы,
11,5 x 8 x 4,8 см



HS-24555E

Часы «Сиреневые сны», сталь, стекло,
пластик. С элементами из эпоксидной смолы,
16,2 x 12,5 x 5,2 см



HS-24555F

Подставка для украшений «Сиреневые сны», сталь,
стекло. С элементами из эпоксидной смолы,
10 x 10 x 26 см

NEW

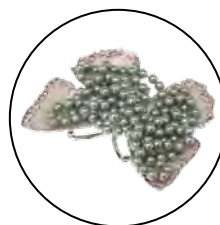

HS-25205

Подставка-бабочка для украшений
«Сиреневые сны», сплав олова, перламутр,
12 x 13 см



HS-22869B

Рамка «Сиреневая фантазия», сталь, стекло.
С элементами из эпоксидной смолы.
Рамка 18 x 23 см, фото 10 x 15 см



HS-22869I

Подставка для украшений «Сиреневая фантазия», сталь, стекло. С элементами из эпоксидной смолы, 11 x 11 x 29 см



HS-22869T

Часы «Сиреневая фантазия», сталь, стекло, пластик. С элементами из эпоксидной смолы, 14 x 6 x 14 см



HS-22869U

Шкатулка «Сиреневая фантазия», сталь, стекло. С элементами из эпоксидной смолы, 11 x 10 x 7 см



HS-22869V

Зеркало «Сиреневая фантазия», сталь, стекло. С элементами из эпоксидной смолы, 11 x 11 x 19 см



HS-22869W

Шкатулка «Сиреневая фантазия», сталь, стекло. С элементами из эпоксидной смолы, 14 x 9 x 6 см



HS-22368A

Рамка «Розовая глазурь», сталь, стекло, пластик. С элементами из эпоксидной смолы. Рамка 18 x 23 см, фото 10 x 15 см



HS-22368E

Зеркало «Розовая глазурь», сталь, стекло. С элементами из эпоксидной смолы, 13 x 6 x 20 см



HS-22368F

Шкатулка «Розовая глазурь», сталь, стекло. С элементами из эпоксидной смолы, 10,5 x 9,5 x 6 см



HS-22368G

Шкатулка «Розовая глазурь», сталь, стекло. С элементами из эпоксидной смолы, 11 x 10 x 8 см

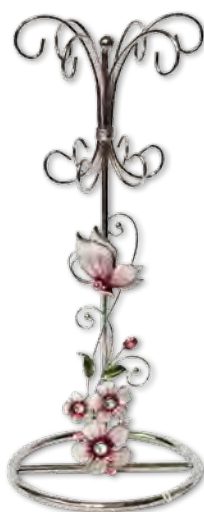

HS-22368I

Подставка для украшений «Розовая глазурь», сталь, стекло. С элементами из эпоксидной смолы, 10,5 x 10,5 x 23,5 см



HS-22787A

Рамка «Красный глянец», сталь, стекло, перламутр. С элементами из натурального ракушечника. Рамка 18 x 23 см, фото 10 x 15 см



HS-22787D

Шкатулка «Красный глянец», сталь, стекло, перламутр. С элементами из натурального ракушечника, 10 x 10 x 7,5 см



HS-22787E

Шкатулка «Красный глянец», сталь, стекло, перламутр. С элементами из натурального ракушечника, 11 x 10 x 7,5 см



HS-22787F

Часы «Красный глянец», сталь, стекло, перламутр, пластик. С элементами из натурального ракушечника, 16,5 x 4 x 16,5 см



HS-22787H

Зеркало со шкатулкой «Красный глянец», сталь, стекло, перламутр. С элементами из натурального ракушечника, 11 x 11 x 19 см



HS-22868B

Рамка «Магия черного», сталь, стекло.
С элементами из эпоксидной смолы.
Рамка 18 x 23 см, фото 10 x 15 см



HS-22868R

Шкатулка «Магия черного», сталь, стекло.
С элементами из эпоксидной смолы,
14 x 9 x 6 см



HS-22868S

Шкатулка «Магия черного», сталь, стекло.
С элементами из эпоксидной смолы,
11 x 10 x 8 см



HS-22868T

Зеркало «Магия черного», сталь, стекло.
С элементами из эпоксидной смолы,
13 x 11 x 25 см



HS-22868U

Часы «Магия черного», сталь, стекло,
пластик. С элементами из эпоксидной
смолы, 14 x 6 x 14 см



HS-20340B

Рамка «Стеклянная бабочка», сталь, стекло.
Рамка 18 x 23 см, фото 10 x 15 см



HS-20340J

Шкатулка «Стеклянная бабочка», сталь,
стекло, 18 x 11 x 6 см



HS-20340I

Шкатулка «Стеклянная бабочка», сталь,
стекло, 11 x 10 x 8 см



HS-20340D

Часы «Стеклянная бабочка», сталь, стекло,
пластик, 14 x 6 x 14 см



Упаковка



DS-01
Золотистое покрытие, 3 мл



DS-02
Серебристое покрытие, 3 мл



DS-03
Покрытие «Белый лак», 3 мл



DS-04
Покрытие «Синий лак», 3 мл



DS-05
Покрытие «Розовый лак», 3 мл



DS-20
Золотистое покрытие
с рисунком, 3 мл



DS-24
Покрытие «Зеленый лак»
с рисунком, 3 мл



DS-28
Серебристое покрытие
с рисунком, 3 мл



Упаковка



DS-00
Дисплей для диспенсера на 4 шт.



ЗАКЛАДКИ СО СТРАЗАМИ



29-7377



29-7378



29-7381



29-7383



29-7385



29-7386



29-7387



29-7388



29-7110



29-7113



29-7116



29-7117



29-6688K



29-4526K



29-4531K



29-4535K



29-4546K



29-6212K



29-6215K



29-7453A



29-7454A



29-7455A



29-7456A



29-7457A



29-7458A



29-7459A



29-7460A



29-7461A



29-7462A



29-7463A



29-7464A



Упаковка закладок для книг

ЗЕРКАЛА НА ЦЕПОЧКЕ «ЗНАКИ ЗОДИАКА»



98-0853
Ø58 MM



98-0855
Ø58 MM



98-0857
Ø58 MM



98-0859
Ø58 MM



98-0861
Ø58 MM



98-0863
Ø58 MM



98-0865
Ø58 MM



98-0867
Ø58 MM



98-0869
Ø58 MM



98-0847
Ø58 MM



98-0849
Ø58 MM



98-0851
Ø58 MM

ЗЕРКАЛА С ЦВЕТНЫМ ПРИНТОМ



HS-24389A
Ø60 MM



HS-24389B
Ø60 MM



HS-24389C
Ø60 MM



HS-24389J
Ø60 MM



HS-24389N
Ø60 MM



HS-24389G
Ø60 MM



HS-24575B
Ø60 MM



EG-15892
Ø64 MM



EG-15893
Ø64 MM



EG-15894
Ø64 MM



EG-15895
Ø64 MM



EG-15896
Ø64 MM



EG-15897
Ø64 MM



98-0335
Ø64 MM



98-0336
Ø64 MM



98-0531A
Ø64 MM



98-0536A
59 x 66 MM



98-0538A
59 x 66 MM



98-0563A
Ø64 MM

NEW



98-0978
53 x 64 мм

NEW



98-0962
53 x 64 мм

NEW



98-0966
53 x 64 мм

NEW



98-0968
53 x 64 мм

NEW



98-0971
53 x 64 мм

NEW



98-0976
53 x 64 мм



98-0564A
Ø64 мм



Упаковка зеркал косметических

NEW



35-7394
Ø60 MM

NEW



35-7436/87A
Ø60 MM

NEW



35-7410
60 x 60 MM

NEW



35-7417
60 x 60 MM

NEW



35-7430
60 x 60 MM

NEW



35-7405
60 x 60 MM



35-7145
Ø43 MM



35-7010
Ø43 MM



35-7147
Ø43 MM



35-7148
Ø43 MM



35-6547
Ø43 MM



35-6548
Ø43 MM



Упаковка



EG-15888



EG-15889



EG-15890
Ø64 MM



EG-15891
Ø64 MM



EG-13408



EG-13410



EG-13411



EG-11255
Ø64 MM



EG-11257
Ø64 MM



Упаковка



Наклейка

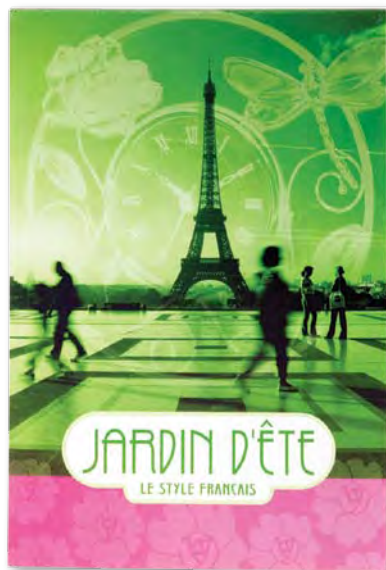

Постер



Горка



Образец выкладки товаров на витрину



Миниатюры

NEW

U0401-001-CBL

высота: 4,5 см

NEW

U0401-001-GC1

высота: 4,5 см

NEW

U0401-042-CBL

фото: 6,5 x 9 см

NEW

U0401-042-GC1

фото: 6,5 x 9 см

NEW

U0401-054-CBL

высота: 11 см

NEW

U0401-054-GC1

высота: 11 см

NEW

U0401-105-CBL

высота: 8 см

NEW

U0401-105-GC1

высота: 8 см

NEW

U0401-161-CBLA

высота: 14 см

NEW

U0401-161-GC1A

высота: 14 см

NEW

U0401-163-CBLA

высота: 8,5 см

NEW

U0401-163-GC1A

высота: 8,5 см

NEW



U0497-189-CBL297

высота: 8 см

NEW



U0497-189-GC1297

высота: 8 см

NEW



U0498-001-CBL

высота: 9 см

NEW



U0498-191-GC1

высота: 9 см

NEW



U0499-001-CBL

высота: 9 см

NEW



U0499-191-GC1

высота: 9 см



U0226-160-CVL23G14

высота: 13 см



U0301-160-CVLE18G14

высота: 13 см



U0302-001-CVLE

высота: 5 см



U0242-054-CVL

высота: 13 см



U0093-001-CBL

высота: 7 см



U0242-001-CBL

высота: 6 см



U0242-144-CBL

высота: 8 см



U0299-001-CBL

высота: 6 см



U0300-001-CBL

высота: 6 см



U0300-042-CBL

фото 4 x 5 см



U0301-001-CBL

высота: 6 см



U0311-001-C02

высота: 15 см



U0437-105-CPID
высота: 8 см



U0434-105-CM1D
высота: 8 см



U0290-160-CP120
высота: 6 см



U0338-054-CPI
высота: 8 см



U0075-001-CPI
высота: 11,5 см



U0388-173-CPI0

высота: 13 см



U0375-166-CPI

фото 6,5 x 9 см



U0168-105-CPI

высота: 7 см



U0313-127-CPI

высота: 6 см



U0386-165-CPIK

фото 6,5 x 9 см





U0354-159-CRE
высота: 6 см



U0307-141-CRE
высота: 6 см



U0124-055-CPI
высота: 4 см



U0236-001-CBL
высота: 7 см



U0229-096-CBL
высота: 21 см



U0232-001-CBL

высота: 7 см



U0229-001-CVL

высота: 5 см



U0037-001-CVL

высота: 6 см



U0174-001-CVL

высота: 8 см



U0252-055-CM1

высота: 8 см



U0257-001-CBLB

Знак зодиака – Овен
высота: 7 см



U0258-001-CBLB

Знак зодиака – Телец
высота: 8,5 см



U0259-001-CBLB

Знак зодиака – Близнецы
высота: 7 см



U0260-001-CBLB

Знак зодиака – Рак
высота: 7,5 см



U0261-001-CBLB

Знак зодиака – Лев
высота: 8 см



U0262-001-CBLB

Знак зодиака – Дева
высота: 8,5 см



U0263-001-CBLB

Знак зодиака – Весы
высота: 7,5 см

U0264-001-CBLB

Знак зодиака – Скорпион
высота: 8,5 см

U0265-001-CBLB

Знак зодиака – Стрелец
высота: 8 см

U0266-001-CBLB

Знак зодиака – Козерог
высота: 7,5 см

U0267-001-CBLB

Знак зодиака – Водолей
высота: 8,5 см

U0268-001-CBLB

Знак зодиака – Рыбы
высота: 7 см



U0007-001-CVL
Высота: 6 см



U0044-001-CVL
Высота: 6 см



U0384-165-CVLK
фото 6,5 x 9 см



U0208-001-CVL
Высота: 5 см



U0208-073-CVL
фото 6,5 x 9 см



U0226-054-CVL
Высота: 12 см



U0027-042-CBL

фото 4 x 5 см



U0343-001-C01

высота: 8 см



U0089-001-CBL

высота: 7 см



U0099-001-CBL

высота: 10 см



U0250-001-CBL

высота: 5 см



U0107-001-CBL

высота: 9 см



U0107-002-CBL

высота: 13 см



U0112-001-CBL

высота: 10 см



U0119-001-CBL

высота: 9 см



U0136-057-CBL

высота: 12 см



U0269-105-CBL

высота: 8 см



U0414-001-CMx

высота: 8 см



U0008-105-CM1

высота: 8 см



U0135-042-CM1

фото 4 x 5 см



U0209-001-CM1

высота: 3 см



U0215-001-CM1

высота: 11 см



U0227-001-C01

высота: 5 см



U0003-103-GC1
высота: 8 см



U0077-001-GC1
высота: 6 см



U0096-001-GC1
высота: 11 см



U0099-001-GC1
высота: 10 см



U0110-040-GC1
фото 7,5 x 12 см



U0120-001-GC1

высота: 9 см



U0209-001-GC1

высота: 3 см



U0250-001-GC1

высота: 4 см



U0330-055-GC1

высота: 8 см



U0056-105-GTO

высота: 8 см



U0057-001-G01

высота: 10 см



U0083-001-GRE

высота: 6 см



U0413-001-G01

высота: 8 см



U0213-001-GTO

высота: 10 см



U0322-140-G01

высота: 8 см



U0016-057-GM1

высота: 12 см



U0134-001-CPI

высота: 7 см



U0393-180-CPID02

высота: 7 см



U0314-001-CPI

высота: 6 см



U0314-001-CBL

высота: 6 см



U0278-001-CVLE

высота: 6 см



U0278-042-CVL

фото 10 x 6 см



U0284-127-GMX

высота: 8 см

ОБОРУДОВАНИЕ



UD084-D01-W00

Дисплей настольный (6 ступеней)
45 x 30 см



UD041-D01-T00

Пластиковая подставка
40 x 20 x 1 см



UD060-D01-T01

Дисплей для Знаков Зодиака
44 x 28 x 44 см



Упаковка



UD080-D01-W00

Витрина напольная с тумбой
135 x 50 x 50 см



UD046-D01-W00

Витрина настольная двойная с
вращающимися полками
89 x 28 x 28 см



UD052-D01W00

Витрина настольная с вращающимися
полками
89 x 28 x 28 см



UD062-D01W00

Витрина напольная с тумбой
50 x 50 x 200 см



МАНИКЮРНЫЕ
НАБОРЫ

Наборы Dovo
Наборы Yes
Наборы DEWAL
Наборы GD



NEW

1025126

Маникюрный набор Dovo, 3 пр.
Инструменты: ножницы универсальные, пилка – металл, пинцет наклонный; покрытие – матовое.
Футляр: натур. кожа, цвет розовый



7018031

Маникюрный набор Dovo, 4 пр.
Инструменты: ножницы универсальные, кусачки для ногтей, пилка – металл, пинцет наклонный; покрытие – никель. Футляр: натур. кожа, цвет красный



1002016

Маникюрный набор Dovo, 3 пр.
Инструменты: ножницы универсальные, пилка – металл, пинцет наклонный; покрытие матовое. Футляр: натур. кожа, цвет черный



800016

Маникюрный набор Dovo, 4 пр.
Инструменты: ножницы универсальные, кусачки для ногтей, пилка – металл, пинцет наклонный; покрытие матовое. Футляр: натур. кожа, цвет черный



7010121

Маникюрный набор Dovo, 5 пр.
Инструменты: ножницы универсальные, кусачки для кутикулы, пилка – металл, пинцет наклонный, маникюрный шабер; покрытие матовое. Футляр: натур. кожа, цвет фиолетовый



279016

Маникюрный набор Dovo, 5 пр.
Инструменты: ножницы для ногтей, кусачки для кутикулы, пилка – металл, пинцет наклонный, маникюрный шабер двухсторонний; покрытие матовое. Футляр: натур. кожа, цвет черный



301121

Маникюрный набор Dovo, 5 пр.
Инструменты: ножницы для кутикулы, ножницы для ногтей, пилка – металл, пинцет наклонный, маникюрный шабер двухсторонний; покрытие – никель. Футляр: натур. кожа, цвет фиолетовый



813066

Маникюрный набор Dovo, 5 пр.
Инструменты: ножницы для ногтей, кусачки для кутикулы, пилка – металл, пинцет наклонный, маникюрный шабер двухсторонний; покрытие матовое. Футляр: натур. кожа, цвет коричневый



302026

Маникюрный набор Dovo, 7 пр.
Инструменты: ножницы для кутикулы, ножницы для ногтей, кусачки для ногтей, пилка – металл, пинцет наклонный, маникюрный шабер «копье», маникюрный шабер «лопатка»; покрытие матовое. Футляр: натур. кожа, цвет бордовый



NEW

4033066

Маникюрный набор Dovo, 4 пр.
Инструменты: ножницы универсальные, пилка – металл, пинцет наклонный, книпсер; покрытие матовое. Футляр: натур. кожа, цвет коричневый



4016066

Бритвенный набор Dovo в кожаном чехле
Инструменты: бритвенный станок разборный, триммер механический, книпсер для ногтей, лезвия. Футляр: натур. кожа, цвет коричневый



8017066

Маникюрный набор Dovo, 6 пр.
Инструменты: ножницы для кутикулы, ножницы для ногтей, кусачки для ногтей, пилка – металл, пинцет наклонный, маникюрный шабер двухсторонний; покрытие матовое. Футляр: натур. кожа, цвет коричневый



6009056

Маникюрный набор Dovo мужской, 6 пр.
Инструменты: ножницы для стрижки усов, ножницы для ногтей, пилка – металл, пинцет наклонный, клипсер для ногтей, триммер механический; покрытие матовое. Футляр: натур. кожа, цвет коричневый



8007016

Маникюрный набор Dovo, 6 пр.
Инструменты: ножницы для кутикулы, ножницы для ногтей, кусачки для ногтей, пилка – металл, пинцет наклонный, маникюрный шабер двухсторонний; покрытие матовое. Футляр: натур. кожа, цвет черный



803018

Маникюрный набор Dovo, 8 пр. Инструменты: ножницы для кутикулы, ножницы для ногтей, кусачки для кутикулы, кусачки для ногтей, пилка – металл, пинцет наклонный, маникюрный шабер «копье», маникюрный шабер «лопатка»; покрытие матовое. Футляр: натур. кожа, цвет черный



526123

Набор Dovo: ножницы канцелярские (3 шт.) в кожаном чехле.
Футляр: натур. кожа, цвет брусничный



545126

Набор Dovo дорожный швейный.
Состав набора: нитки, иглы, ножницы, булава, нитковдеватель.
Футляр: натур. кожа, цвет розовый



549015

Набор Dovo: ножницы канцелярские + нож для писем в кожаном чехле.
Футляр: натур. кожа, цвет черный



9055GAR

Маникюрный набор Yes, 5 пр.
Инструменты: ножницы универсальные, клипсер малый, пилка – металл, пинцет наклонный, маникюрный шабер двухсторонний; покрытие – никель. Футляр: натур. кожа, цвет черный



9070GAR

Маникюрный набор Yes, 7 пр.
Инструменты: ножницы для кутикулы, ножницы для ногтей, кусачки для кутикулы, пилка – металл, пинцет наклонный, маникюрный шабер – 2 шт.; покрытие – никель. Футляр: натур. кожа, цвет черный



9149GAR

Маникюрный набор Yes, 4 пр.
Инструменты: ножницы универсальные, кусачки для кутикулы, пилка – металл, пинцет наклонный; покрытие – никель. Футляр: натур. кожа, цвет черный

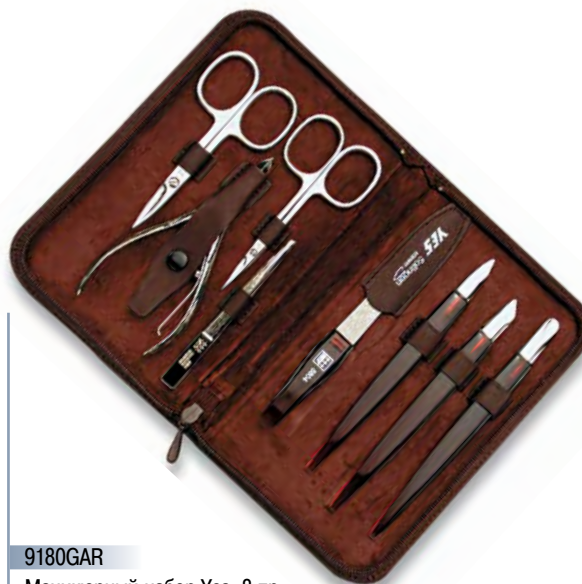

9180GAR

Маникюрный набор Yes, 8 пр.
Инструменты: ножницы для кутикулы, ножницы для ногтей, кусачки для кутикулы, пилка – металл, пинцет наклонный, маникюрный шабер – 3 шт.; покрытие – никель. Футляр: натур. кожа, цвет коричневый



9270GAR

Маникюрный набор Yes, 7 пр.
Инструменты: ножницы для кутикулы, ножницы для ногтей, кусачки для кутикулы, пилка – металл, пинцет наклонный, маникюрный шабер – 2 шт.; покрытие – никель. Футляр: натур. кожа, цвет коричневый



9379GAR

Маникюрный набор Yes, 6 пр.
Инструменты: ножницы для кутикулы, ножницы для ногтей, кусачки для ногтей, пилка – металл, пинцет наклонный, маникюрная палочка для кутикулы; покрытие – никель. Футляр: натур. кожа, цвет черный



9471GAR

Маникюрный набор Yes, 7 пр.
Инструменты: ножницы для кутикулы, ножницы для ногтей, кусачки для кутикулы, пилка – металл, пинцет наклонный, маникюрный шабер – 2 шт.; покрытие – никель. Футляр: натур. кожа, цвет коричневый



9780GAR

Маникюрный набор Yes, 5 пр.
Инструменты: ножницы для кутикулы, ножницы универсальные, пилка – металл, пинцет прямой, маникюрная палочка для кутикулы; покрытие – никель. Футляр: натур. кожа, цвет коричневый



9868GAR

Маникюрный набор Yes, 6 пр.
Инструменты: ножницы для стрижки усов, клипсер малый, клипсер большой, пилка – металл, пинцет наклонный, расческа-щетка; покрытие – никель. Футляр: натур. кожа, цвет черный



9944GAR

Маникюрный набор Yes, 4 пр.
Инструменты: ножницы для ногтей, кусачки для кутикулы, пилка – металл, пинцет наклонный; покрытие – никель. Футляр: натур. кожа, цвет черный



9972GAR

Маникюрный набор Yes, 7 пр.
Инструменты: ножницы для кутикулы, ножницы для ногтей, кусачки для кутикулы, пилка – металл, пинцет прямой, маникюрный шабер – 2 шт.; покрытие – никель. Футляр: натур. кожа, цвет черный

Кожа оранжево-желтая гладкая



503YO

Маникюрный набор Dewal, 5 пр.
Инструменты: ножницы для ногтей, ножницы для кутикулы, пилка – металл, пинцет косметический наклонный, кусачки для кожи; покрытие – никель. Футляр: натур. кожа, цвет желто-оранжевый



504YO

Маникюрный набор Dewal, 7 пр.
Инструменты: ножницы для ногтей, ножницы для кутикулы, шабер «копье», шабер острый, пилка – металл, пинцет наклонный, кусачки для кожи; покрытие – никель. Футляр: натур. кожа, цвет желто-оранжевый



505YO

Маникюрный набор Dewal, 5 пр.
Инструменты: ножницы маникюрные, шабер двухсторонний, пилка – металл, пинцет наклонный, кусачки для кожи; покрытие – никель. Футляр: натур. кожа, цвет желто-оранжевый



506YO

Маникюрный набор Dewal, 8 пр.
Инструменты: ножницы для ногтей, ножницы для кутикулы, шабер «лопатка», шабер «копье», шабер острый, пилка – металл, пинцет наклонный, кусачки для кожи; покрытие – никель. Футляр: натур. кожа, цвет желто-оранжевый



501BK

Маникюрный набор Dewal, 5 пр.
Инструменты: ножницы универсальные, клипсер, пинцет наклонный, пилка – металл, шабер двухсторонний; покрытие – никель.
Футляр: натур. кожа, цвет черный



504BK

Маникюрный набор Dewal, 7 пр.
Инструменты: ножницы для кутикулы, ножницы универсальные, кусачки для кутикулы, пинцет наклонный, пилка – металл, шабер острый, шабер «копье»; покрытие – никель. Футляр: натур. кожа, цвет черный



506BK

Маникюрный набор Dewal, 8 пр.
Инструменты: ножницы для кутикулы, ножницы для ногтей, кусачки для кутикулы, пинцет наклонный, пилка – металл, шабер острый, шабер «лопатка», шабер «копье»; покрытие – никель.
Футляр: натур. кожа, цвет черный



507BK

Маникюрный набор Dewal, 6 пр.
Инструменты: ножницы для кутикулы, ножницы для ногтей, пинцет наклонный, пилка – металл, шабер «лопатка», шабер «копье»; покрытие – никель. Футляр: натур. кожа, цвет черный



508BK

Маникюрный набор Dewal, 3 пр.
Инструменты: ножницы универсальные, пинцет наклонный, пилка – металл; покрытие – никель. Футляр: натур. кожа, цвет черный



510BK

Маникюрный набор Dewal, 7 пр.
Инструменты: ножницы для кутикулы, ножницы для ногтей, кусачки для кутикулы, пинцет наклонный, пилка – металл, шабер острый, шабер «лопатка»; покрытие – никель. Футляр: натур. кожа, цвет черный



501GR

Маникюрный набор Dewal, 5 пр.
Инструменты: ножницы универсальные, клипсер, пинцет наклонный, пилка – металл, шабер двухсторонний; покрытие – никель.
Футляр: натур. кожа, цвет серый



502GR

Маникюрный набор Dewal, 7 пр.
Инструменты: ножницы для кутикулы, ножницы для ногтей, кусачки для кутикулы, кусачки для ногтей, пинцет наклонный, пилка – металл, шабер двухсторонний; покрытие – никель. Футляр: натур. кожа, цвет серый



505GR

Маникюрный набор Dewal, 5 пр.
Инструменты: ножницы для кутикулы, кусачки для кутикулы, пинцет наклонный, пилка – металл, шабер двухсторонний; покрытие – никель.
Футляр: натур. кожа, цвет серый



507GR

Маникюрный набор Dewal, 6 пр.
Инструменты: ножницы для кутикулы, ножницы для ногтей, пинцет наклонный, пилка – металл, шабер «лопатка», шабер «копье»; покрытие – никель. Футляр: натур. кожа, цвет серый



509GR

Маникюрный набор Dewal, 4 пр.
Инструменты: ножницы для кутикулы, кусачки для кутикулы, пинцет наклонный, пилка – металл; покрытие – никель.
Футляр: натур. кожа, цвет серый



503VL

Маникюрный набор Dewal, 5 пр.
Инструменты: ножницы для кутикулы, ножницы для ногтей, кусачки для кутикулы, пинцет наклонный, пилка – металл; покрытие – никель.
Футляр: натур. кожа, цвет фиолетовый



504VL

Маникюрный набор Dewal, 7 пр.
Инструменты: ножницы для кутикулы, ножницы универсальные, кусачки для кутикулы, пинцет наклонный, пилка – металл, шабер острый, шабер «лопатка»; покрытие – никель. Футляр: натур. кожа, цвет фиолетовый



508VL

Маникюрный набор Dewal, 3 пр.
Инструменты: ножницы универсальные, пинцет наклонный, пилка – металл; покрытие – никель. Футляр: натур. кожа, цвет фиолетовый



510VL

Маникюрный набор Dewal, 7 пр.
Инструменты: ножницы для кутикулы, ножницы для ногтей, кусачки для кутикулы, пинцет наклонный, пилка – металл, шабер острый, шабер «лопатка»; покрытие – никель. Футляр: натур. кожа, цвет фиолетовый

Кожа бирюзовая гладкая



NEW

1511GRN

Маникюрный набор GD, 6 пр. Инструменты: ножницы для ногтей, ножницы для кожи, пилка – металл, пинцет наклонный, шабер «копье», удалитель кожи; покрытие – никель. Футляр: натур. кожа, цвет бирюзовый



NEW

1510GRN

Маникюрный набор GD, 4 пр. Инструменты: ножницы для ногтей, пилка – металл, пинцет наклонный, кусачки для кожи; покрытие – никель. Футляр: натур. кожа, цвет бирюзовый



NEW

1512GRN

Маникюрный набор GD, 5 пр. Инструменты: ножницы для ногтей, кусачки для кожи, пилка – металл, пинцет наклонный, шабер «лопатка»; покрытие – никель. Футляр: натур. кожа, цвет бирюзовый



NEW

1513GBN

Маникюрный набор GD, 4 пр. Инструменты: ножницы для ногтей, кусачки для кожи, пилка – металл, пинцет наклонный; покрытие – никель. Футляр: натур. кожа, цвет сине-бирюзовый

Кожа красная гладкая

NEW



1520RLM

Маникюрный набор GD, 7 пр. Инструменты: ножницы для ногтей, ножницы для кожи, кусачки для кожи, пилка – металл, пинцет прямой, шабер «копье», удалитель кожи; покрытие матовое. Футляр: натур. кожа, цвет красный

NEW



1521RLM

Маникюрный набор GD, 6 пр. Инструменты: ножницы для ногтей, ножницы для кожи, кусачки для кожи, пилка – металл, пинцет прямой, шабер двухсторонний; покрытие матовое. Футляр: натур. кожа, цвет красный

NEW



1522RLM

Маникюрный набор GD, 7 пр. Инструменты: ножницы для ногтей, ножницы для кожи, кусачки для кожи, пилка – металл, пинцет прямой, шабер двухсторонний, удалитель кожи; покрытие матовое. Футляр: натур. кожа, цвет красный. С дополнительным отделением для хранения

NEW



1523RBN

Маникюрный набор GD, 4 пр. Инструменты: ножницы для ногтей, кусачки для кожи, пилка – металл, пинцет наклонный; покрытие – никель. Футляр: натур. кожа, цвет сине-красный



1501VCLN

Маникюрный набор GD, 3 пр. Инструменты: ножницы для ногтей, пинцет наклонный, пилка стеклянная; покрытие – никель. Футляр: натур. кожа, цвет фиолетовый



1554VCLN

Маникюрный набор GD, 5 пр. Инструменты: ножницы для ногтей, пилка – металл, пинцет наклонный, кусачки для кожи, удалитель кожи; покрытие – никель. Футляр: натур. кожа, цвет фиолетовый



1557VCLN

Маникюрный набор GD, 5 пр. Инструменты: ножницы для кожи, пинцет наклонный, клипсер, маникюрная лопатка – металл, пилка – металл; покрытие – никель. Футляр: натур. кожа, цвет фиолетовый



1556VCLN

Маникюрный набор GD, 6 пр. Инструменты: ножницы для ногтей, ножницы для кожи, кусачки для кожи, пилка – металл, пинцет наклонный, маникюрная лопатка – металл; покрытие – никель. Футляр: натур. кожа, цвет фиолетовый



1542VCLN

Маникюрный набор GD, 7 пр. Инструменты: ножницы для ногтей, пилка – металл, пинцет наклонный, кусачки для кожи, ножницы для кожи, маникюрная лопатка – металл, маникюрный инструмент острый; покрытие – никель. Футляр: натур. кожа, цвет фиолетовый



1558BLSN

Маникюрный набор GD, 4 пр.
Инструменты: ножницы для ногтей, пинцет наклонный, удалитель кожи, пилка – металл; покрытие – никель. Футляр: натур. кожа, цвет черный



1553BLSN

Маникюрный набор GD, 6 пр.
Инструменты: ножницы для ногтей, кусачки для кожи, ножницы для кожи, пинцет наклонный, пилка – металл, удалитель кожи; покрытие – никель. Футляр: натур. кожа, цвет черный



1556BLSN

Маникюрный набор GD, 5 пр.
Инструменты: ножницы для ногтей, кусачки для кожи, ножницы для кожи, пинцет наклонный, пилка – металл; покрытие – никель.
Футляр: натур. кожа, цвет черный



1542BLSN

Маникюрный набор GD, 7 пр.
Инструменты: ножницы для ногтей, кусачки для кожи, ножницы для кожи, пинцет наклонный, шабер острый, шабер «лопатка», пилка – металл; покрытие – никель. Футляр: натур. кожа, цвет черный



15170CLG

Маникюрный набор GD, 5 пр.
Инструменты: ножницы для ногтей, пилка – металл, пинцет наклонный, кусачки для кожи, удалитель кожи; покрытие золотистое.
Футляр: натур. кожа, цвет оранжевый



15530CLG

Маникюрный набор GD, 6 пр.
Инструменты: ножницы для ногтей, ножницы для кожи, пилка – металл, пинцет наклонный, кусачки для кожи, удалитель кожи; покрытие золотистое. Футляр: натур. кожа, цвет оранжевый



15540CLG

Маникюрный набор GD, 5 пр.
Инструменты: ножницы для ногтей, пилка – металл, пинцет наклонный, кусачки для кожи, шабер двухсторонний; покрытие золотистое.
Футляр: натур. кожа, цвет оранжевый



15430CLG

Маникюрный набор GD, 7 пр.
Инструменты: ножницы для ногтей, ножницы для кожи, пилка – металл, пинцет наклонный, кусачки для кожи, удалитель кожи, шабер двухсторонний; покрытие золотистое. Футляр: натур. кожа, цвет оранжевый

NEW



1522BKON

Маникюрный набор GD, 7 пр.
Инструменты: ножницы для ногтей, ножницы для кожи, кусачки для кожи, пила – металл, пинцет наклонный, шабер двухсторонний, удалитель кожи; покрытие – никель. Футляр: натур. кожа, цвет черный. С дополнительным отделением для хранения



1503BKON

Маникюрный набор GD, 3 пр.
Инструменты: ножницы для кутикулы, пила – металл, пинцет наклонный; покрытие – никель. Футляр: натур. кожа, цвет черный



1517BKON

Маникюрный набор GD, 5 пр.
Инструменты: ножницы для кутикулы, ножницы для ногтей, пила – металл, пинцет наклонный, двойной маникюрный инструмент; покрытие – никель. Футляр: натур. кожа, цвет черный



1552BkON

Маникюрный набор GD, 5 пр.
Инструменты: ножницы для кутикул, кусачки для кутикул, пилка – металл, пинцет наклонный, двойной маникюрный инструмент; покрытие – никель. Футляр: натур. кожа, цвет черный



1559BkON

Маникюрный набор GD, 5 пр. (мужской дорожный набор).
Инструменты: ножницы для ногтей, пилка – металл, пинцет наклонный, клипсер, расческа; покрытие – никель. Футляр: натур. кожа, цвет черный



1543BkON

Маникюрный набор GD, 7 пр.
Инструменты: ножницы для кутикул, ножницы для ногтей, кусачки для кутикул, пилка – металл, пинцет наклонный, двойной маникюрный инструмент, удалитель кутикул; покрытие – никель. Футляр: натур. кожа, цвет черный



1544BkON

Маникюрный набор GD, 7 пр.
Инструменты: ножницы для кутикул, ножницы для ногтей, кусачки для кутикул, кусачки для ногтей, пилка – металл, пинцет наклонный, двойной маникюрный инструмент; покрытие – никель. Футляр: натур. кожа, цвет черный



1501PKN

Маникюрный набор GD, 3 пр.
Инструменты: ножницы универсальные, пилка – стекло, пинцет наклонный; покрытие – никель. Футляр: натур. кожа, цвет розовый



1554PKN

Маникюрный набор GD, 5 пр.
Инструменты: ножницы для ногтей, кусачки для кутикулы, пилка – металл, пинцет наклонный, удалитель кутикулы; покрытие – никель. Футляр: натур. кожа, цвет розовый



1557PKN

Маникюрный набор GD, 5 пр.
Инструменты: ножницы для кутикулы, пилка – металл, пинцет наклонный, маникюрный инструмент «лопатка», клипсер; покрытие – никель. Футляр: натур. кожа, цвет розовый



1556PKN

Маникюрный набор GD, 6 пр.
Инструменты: ножницы для кутикулы, ножницы для ногтей, кусачки для кутикулы, пилка – металл, пинцет наклонный, маникюрный инструмент «лопатка»; покрытие – никель. Футляр: натур. кожа, цвет розовый



1542PKN

Маникюрный набор GD, 7 пр.
Инструменты: ножницы для кутикулы, ножницы для ногтей, кусачки для кутикулы, пилка – металл, пинцет наклонный, маникюрный инструмент острый, маникюрный инструмент «лопатка»; покрытие – никель. Футляр: натур. кожа, цвет розовый



1501RLN

Маникюрный набор GD, 3 пр.
Инструменты: ножницы универсальные, пилка – стекло, пинцет наклонный; покрытие – никель. Футляр: натур. кожа, цвет красный



1554RLN

Маникюрный набор GD, 5 пр.
Инструменты: ножницы для ногтей, кусачки для кутикулы, пилка – металл, пинцет наклонный, удалитель кутикулы; покрытие – никель. Футляр: натур. кожа, цвет красный



1557RLN

Маникюрный набор GD, 5 пр.
Инструменты: ножницы для кутикулы, пилка – металл, пинцет наклонный, маникюрный инструмент «лопатка», книпсер; покрытие – никель. Футляр: натур. кожа, цвет красный



1556RLN

Маникюрный набор GD, 6 пр.
Инструменты: ножницы для кутикулы, ножницы для ногтей, кусачки для кутикулы, пилка – металл, пинцет наклонный, маникюрный инструмент «лопатка»; покрытие – никель. Футляр: натур. кожа, цвет красный



1542RLN

Маникюрный набор GD, 7 пр.
Инструменты: ножницы для кутикулы, ножницы для ногтей, кусачки для кутикулы, пилка – металл, пинцет наклонный, маникюрный инструмент острый, маникюрный инструмент «лопатка»; покрытие – никель. Футляр: натур. кожа, цвет красный



1503BIOM

Маникюрный набор GD, 3 пр.
Инструменты: ножницы для кутикулы, пилка – металл, пинцет прямой; покрытие матовое. Футляр: натур. кожа, цвет синий



1517BIOM

Маникюрный набор GD, 5 пр.
Инструменты: ножницы для кутикулы, ножницы для ногтей, пилка – металл, пинцет прямой, двойной маникюрный инструмент; покрытие матовое. Футляр: натур. кожа, цвет синий



1552BIOM

Маникюрный набор GD, 5 пр.
Инструменты: ножницы для кутикулы, кусачки для кутикулы, пилка – металл, пинцет прямой, двойной маникюрный инструмент; покрытие матовое. Футляр: натур. кожа, цвет синий



1553BIOM

Маникюрный набор GD, 6 пр.
Инструменты: ножницы для кутикулы, ножницы для ногтей, кусачки для кутикулы, пилка – металл, пинцет прямой, удалитель кутикулы; покрытие матовое. Футляр: натур. кожа, цвет синий



1543BIOM

Маникюрный набор GD, 7 пр.
Инструменты: ножницы для кутикулы, ножницы для ногтей, кусачки для кутикулы, пилка – металл, пинцет прямой, двойной маникюрный инструмент, удалитель кутикулы; покрытие матовое. Футляр: натур. кожа, цвет синий

Частное предприятие
"Корпоративный стиль"

220088, Минск, ул. Смоленская, 15, оф.802а
тел.: (17) 294-05-98, (29) 670-02-26
e-mail: info@vstile.by
www.vstile.by