

# 1. Schritt

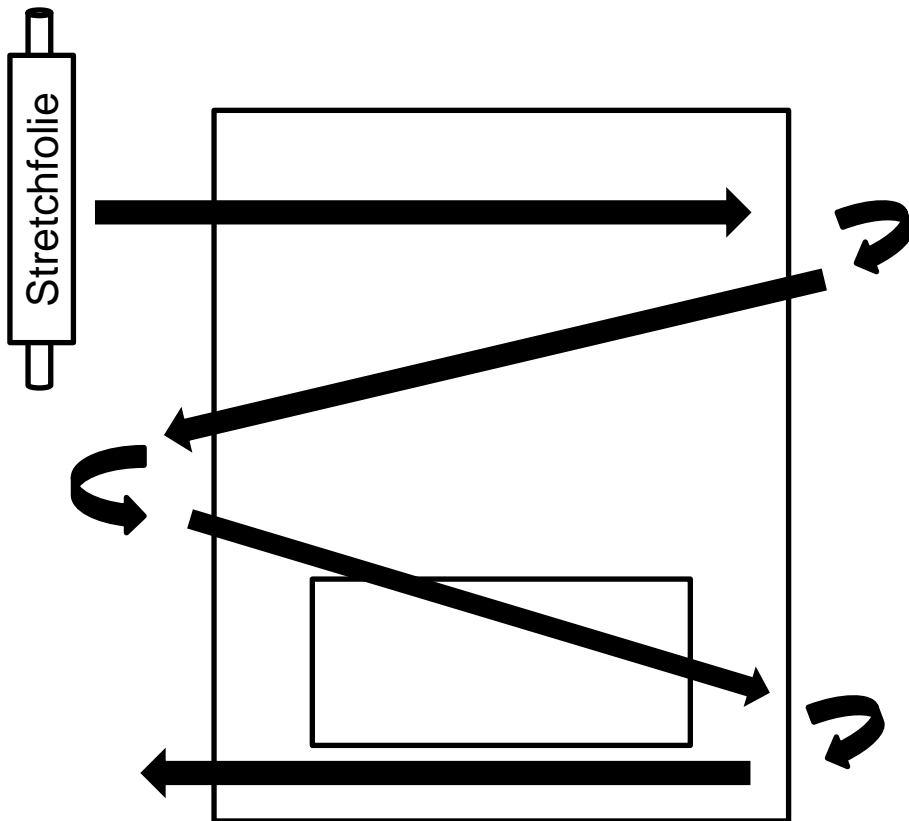

- Stretchfolie oberhalb des TV befestigen
- mehrfach horizontal mit leichter Spannung um den TV wickeln (Vorder- und Rückseite)

## 2. Schritt

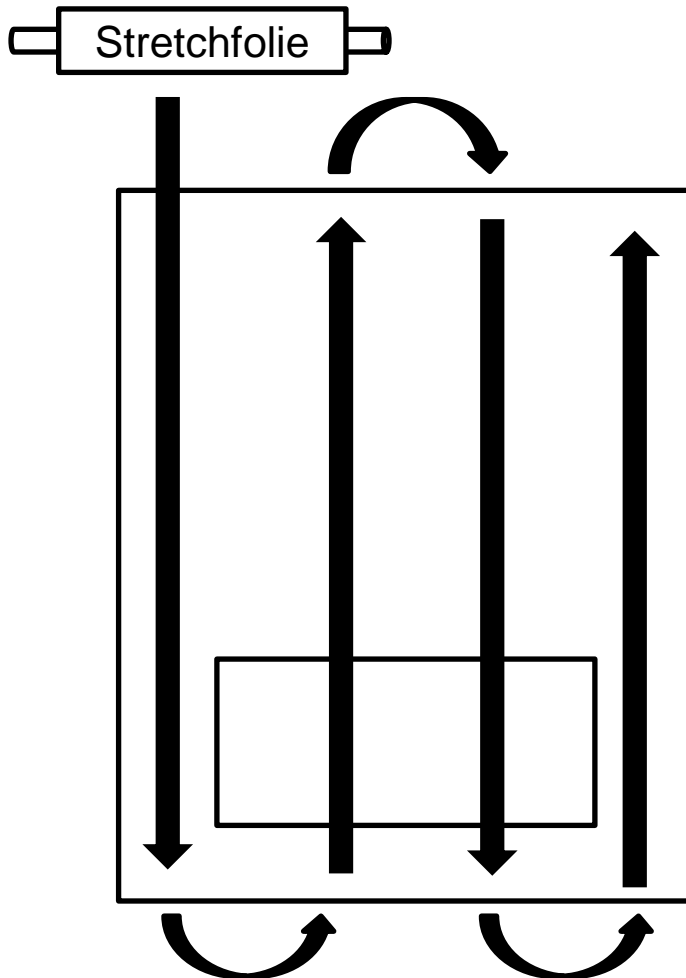

- mehrfach vertikal mit leichter Spannung um den TV wickeln (Vorder- und Rückseite)

# 3. Schritt

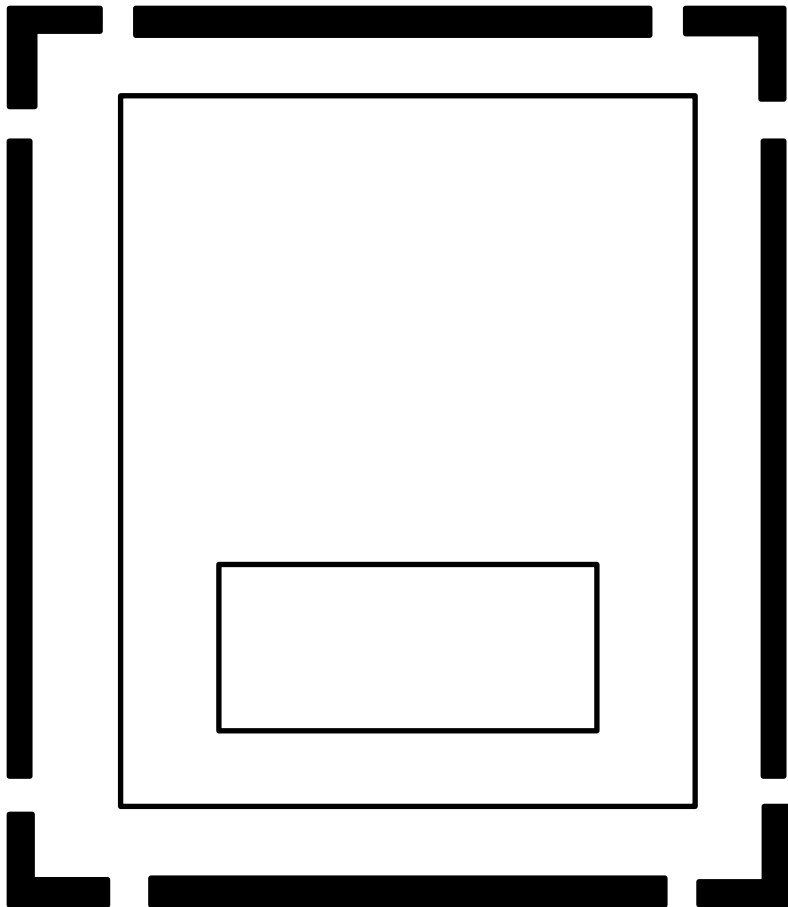

- Kantenschutz an den Ecken anbringen und anschließend mit Klebeband fixieren
- Kantenschutz für die Seiten auf passende Länge zuschneiden, an den Seiten anbringen und mit Klebeband fixieren

# 4. Schritt

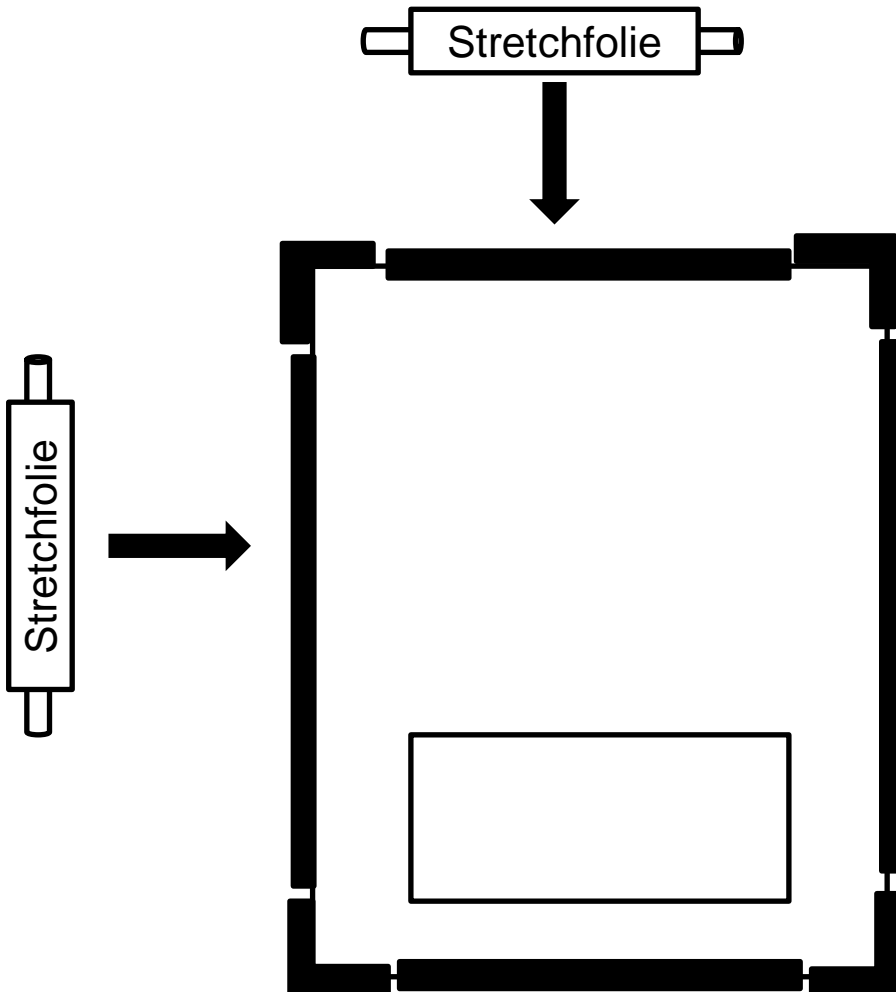

- erneut mit Stretchfolie umwickeln (siehe 1. und 2. Schritt)

# 5. Schritt

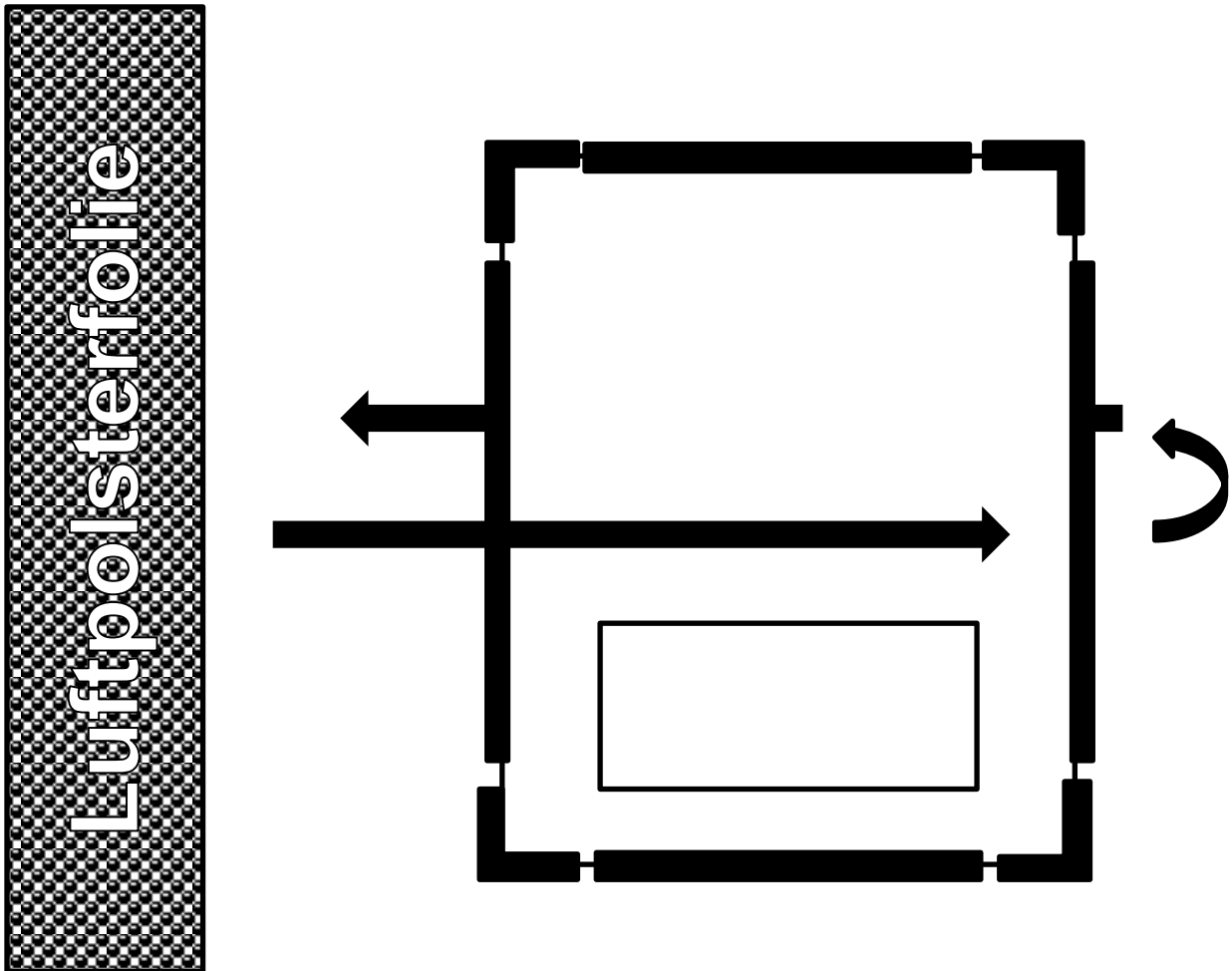

- Luftpolsterfolie horizontal um den TV wickeln bis die Einheit (10m) aufgebraucht ist
- Überstände auf Vorder- oder Rückseite umklappen und mit Klebeband fixieren

# 6. Schritt

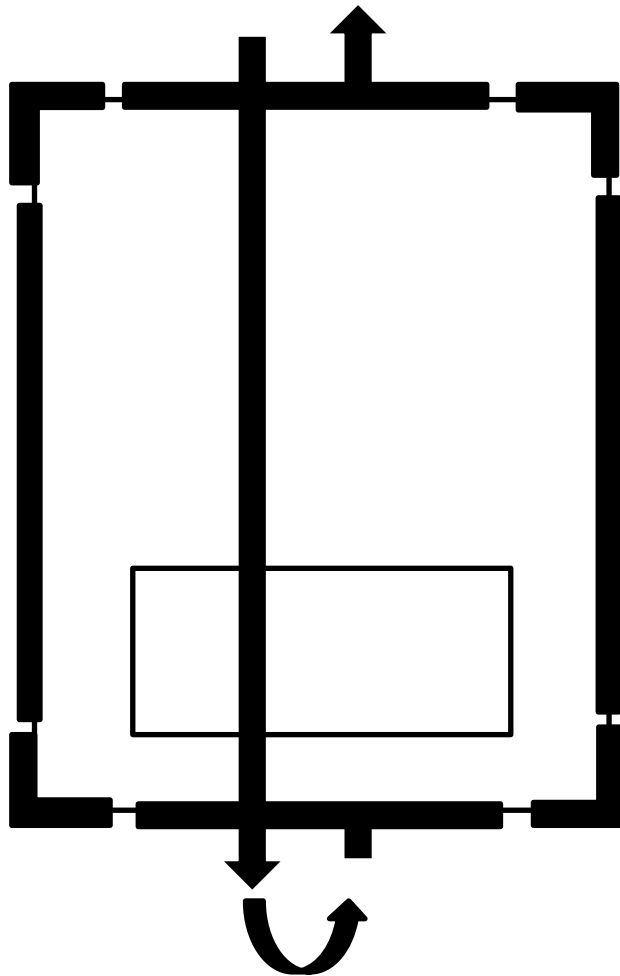
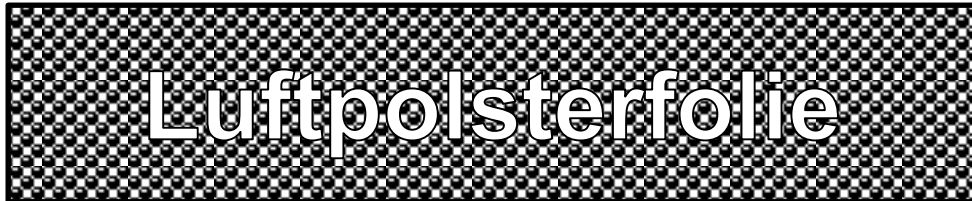

- Luftpolsterfolie horizontal um den TV wickeln bis die Einheit (10m) aufgebraucht ist
- Überstände auf Vorder- oder Rückseite umklappen und mit Klebeband fixieren

# 7. Schritt

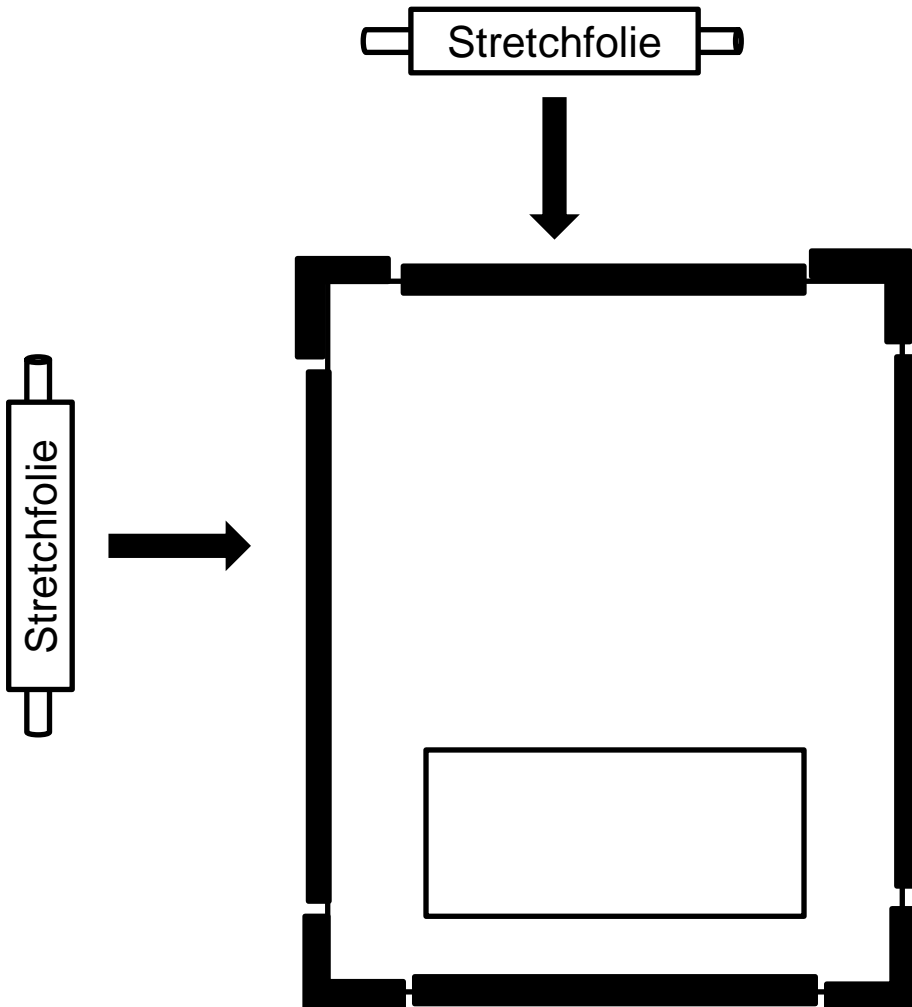

- erneut mit Stretchfolie umwickeln (siehe 1. und 2. Schritt)

# 8. Schritt

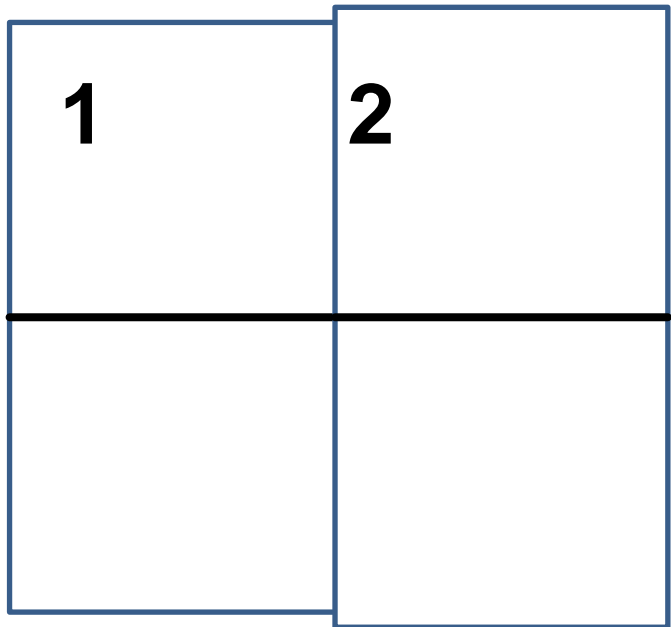
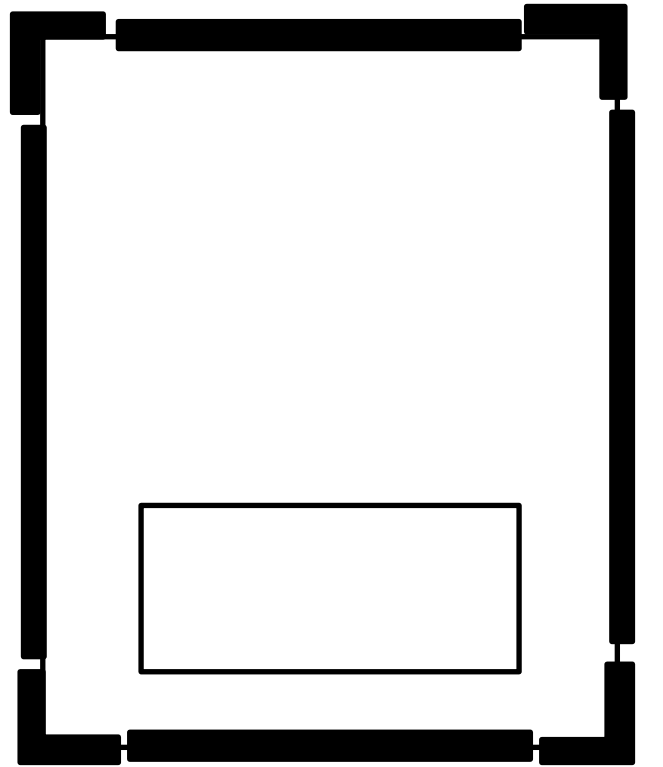

- Karton 1 soweit in Karton 2 einschieben, wie es die Breite des TV erfordert (Teleskopverpackung)



# 9. Schritt

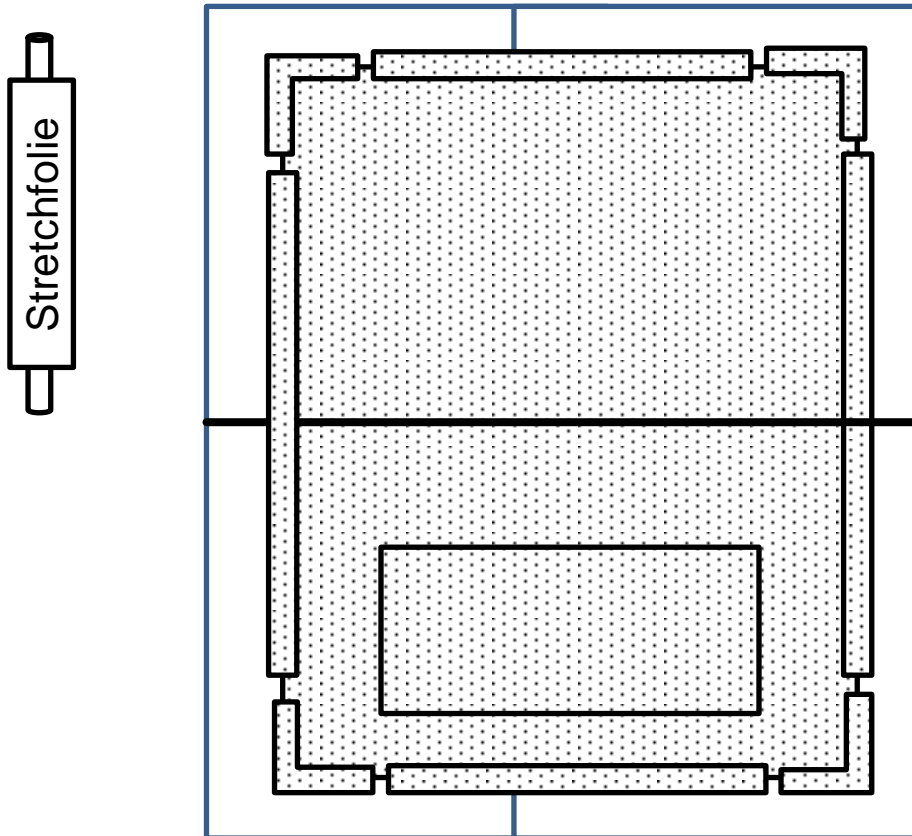

- TV in Karton legen
- Leerräume mit Füllmaterial auffüllen
- Karton mehrfach mit Klebeband verschließen
- danach mit Stretchfolie umwickeln

# 10. Schritt

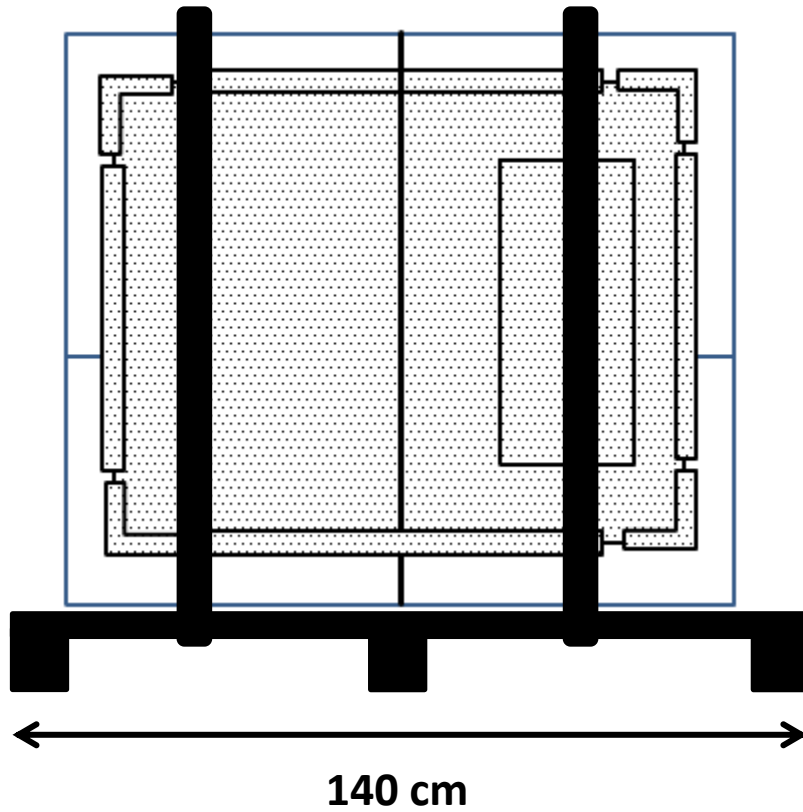

- Karton auf Palette legen (lange Seite nach unten)
- Karton mit Spanngurten fixieren