

| | | |
|---|-----|----|
| Пакетные предложения на основе оборудования Vaillant | 3 | 1 |
| Котлы газовые для отопления и приготовления горячей воды | 73 | 2 |
| Котлы газовые конденсационные для отопления и приготовления горячей воды | 107 | 3 |
| Котлы электрические для отопления и приготовления горячей воды | 153 | 4 |
| Тепловые насосы для отопления и приготовления горячей воды | 159 | 5 |
| Системы приточно-вытяжной вентиляции | 179 | 6 |
| Солнечные коллекторы | 185 | 7 |
| Водонагреватели косвенного нагрева и буферные накопительные емкости | 223 | 8 |
| Водонагреватели проточные | 251 | 9 |
| Автоматические регуляторы | 259 | 10 |
| Приложения | 277 | 11 |
| Указатель заказных номеров | 317 | 12 |

Пакетные предложения на основе оборудования Vaillant

Пакетное предложение №1

atmoTEC plus VU INT + бойлер uniSTOR VIH R (120, 150, 200) + VRT50 10

Пакетное предложение №2

turboTEC plus VU INT + бойлер uniSTOR VIH R (120, 150, 200) + VRT50..... 12

Пакетное предложение №3

atmoVIT VK INT + бойлер uniSTOR VIH R (120, 150, 200) + multiMATIC VRC 700 + VR 39..... 14

Пакетное предложение №4

atmoVIT VK INT + бойлер uniSTOR VIH R (300, 400, 500) + multiMATIC VRC 700 + VR39..... 16

Пакетное предложение №5

ecoTEC plus VU INT + бойлер uniSTOR VIH R (120, 150, 200) + multiMATIC VRC 700 18

Пакетное предложение №6

ecoTEC plus VU INT + бойлер uniSTOR VIH R (120, 150, 200) + multiMATIC VRC 700 20

Пакетное предложение №7

ecoTEC plus VU INT + бойлер uniSTOR VIH R (120, 150, 200) + multiMATIC VRC 700 + VR70..... 22

Пакетное предложение №8

ecoTEC plus VU INT + бойлер uniSTOR VIH R (120, 150, 200) + calorMATIC 630..... 24

Пакетное предложение №9

ecoTEC plus VU INT + бойлер uniSTOR VIH R (300, 400) + multiMATIC VRC 700 26

Пакетное предложение №10

ecoTEC plus VU INT + бойлер uniSTOR VIH R (300, 400, 500) + multiMATIC VRC 700 28

Пакетное предложение №11

ecoTEC plus VU INT + бойлер uniSTOR VIH R (300, 400, 500) + multiMATIC VRC 700 + VR70 30

Пакетное предложение №12

ecoTEC plus VU INT + бойлер uniSTOR VIH R (300, 400, 500)+calorMATIC 630 32

Пакетное предложение №13

ecoTEC plus VU OE + бойлер uniSTOR VIH R (120, 150, 200) + multiMATIC VRC 700 34

Пакетное предложение №14

ecoTEC plus VU OE+ бойлер uniSTOR VIH R (120, 150, 200) + multiMATIC VRC 700 36

Пакетное предложение №15

ecoTEC plus VU OE + бойлер uniSTOR VIH R (120, 150, 200) + multiMATIC VRC 700 + VR70 38

1 **Пакетные предложения на основе оборудования Vaillant**

Пакетное предложение №16
 ecoTEC plus VU OE + бойлер uniSTOR VIH R (120, 150, 200) +
 + calorMATIC 630..... **40**

Пакетное предложение №17
 ecoTEC plus VU OE + бойлер uniSTOR VIH R (300, 400, 500) +
 + multiMATIC VRC 700 **42**

Пакетное предложение №18
 ecoTEC plus VU OE + бойлер uniSTOR VIH R (300, 400, 500) +
 + multiMATIC VRC 700 **44**

Пакетное предложение №19
 ecoTEC plus VU OE + бойлер uniSTOR VIH R (300, 400, 500) +
 + multiMATIC VRC 700 + VR70..... **46**

Пакетное предложение №20
 ecoTEC plus VU OE + бойлер uniSTOR VIH R (300, 400, 500) +
 + calorMATIC 630..... **48**

Пакетное предложение №21
 eloBlock + бойлер uniSTOR VIH R (120, 150, 200)+Exacontrol 7..... **50**

Пакетное предложение №22
 ecoVIT exclusive VKK INT + бойлер uniSTOR VIH R (120, 150, 200) +
 + multiMATIC VRC 700 **52**

Пакетное предложение №23
 ecoVIT exclusive VKK INT + бойлер uniSTOR VIH R (300, 400, 500) +
 + multiMATIC VRC 700 **54**

Пакетное предложение №24
 ecoVIT exclusiv VKK INT + бойлер uniSTOR VIH R (120, 150, 200) +
 + calorMATIC 630 **56**

Пакетное предложение №25
 ecoVIT exclusiv VKK INT + бойлер uniSTOR VIH R (300, 400, 500) +
 + calorMATIC 630 **58**

Пакетное предложение №26
 ecoVIT exclusiv VKK INT + бойлер actoSTOR VIH K 300 +
 + multiMATIC VRC 700 / calorMATIC 630 **60**

Пакетное предложение №27
 auroCOMPACT + VFK 135/2 D + multiMATIC VRC 700..... **62**

Пакетное предложение №28
 ecoTEC plus VU + бойлер auroSTOR VIH S (300, 400, 500) +
 + auroMATIC 620 **64**

Пакетное предложение №29
 Гидравлический разделитель + распределительный коллектор +
 +насосные группы для контуров отопления..... **66**

Пакетное предложение №30
 Солнечная установка auroSTEP plus 1.150 **68**

Пакетные предложения на основе оборудования Vaillant

1

| | |
|---|----|
| Пакетное предложение №31 | |
| Солнечная установка auroSTEP plus 2.250 | 69 |
| Пакетное предложение №32 | |
| Солнечная установка auroSTEP plus 3.350 | 70 |
| Принадлежности для пакетов auroSTEP plus | 71 |



Пакетные предложения от Vaillant.

Основные преимущества пакетных предложений:

1. Готовое решение ориентированное на потребности клиента
2. Гарантия совместимости основного оборудования и аксессуаров
3. Единый дизайн для всего комплекса оборудования
4. Снижение вероятности ошибки при монтаже.
5. Оборудование от одного производителя увеличивает надежность работы всей системы.
6. Единая система автоматики. Удобство управления и повышение эффективности работы.
7. Сервис всей системы отопления из одних рук.
8. Гибкая система подбора оборудования, ориентированная на потребности клиента.
9. Скидка при покупке пакетного предложения.



КОТЕЛ



РЕГУЛЯТОР



ВОДОНАГРЕВАТЕЛЬ



ГИДРАВЛИЧЕСКИЙ
РАЗДЕЛИТЕЛЬ



НАСОСНАЯ
СТАНЦИЯ



ДЫМОХОД

Возможные составные части пакетного предложения:

1. Котел
2. Водонагреватель
3. Автоматика
4. Дымоход
5. Группы безопасности котла и водонагревателя
6. Насосные группы отопительных контуров
7. Аксессуары (гидравлические разделители, теплообменники, разделительные коллекторы, пр.)

Воспользуйтесь широким выбором пакетных предложений на сайте www.vaillant.ua





Для подбора пакетного предложения обращайтесь к представителю Vaillant в Вашем регионе. Скидка предоставляется при заказе минимально необходимого количества позиций оборудования, включенных в выбранный тип пакета . Кроме обязательных позиций можно выбрать дополнительное оборудование и аксессуары так же получив скидку .

1

Пакетное предложение №1

atmoTEC plus VU INT + бойлер uniSTOR VIH R (120, 150, 200) + VRT 50

Спецификация оборудования пакетного предложения

| Настенный газовый котёл | | | Ёмкостный водонагреватель | | |
|---|---------------------------------|---|---|---|-------------------|
|  | | |  | | |
| atmoTEC plus | Полезная тепловая мощность, кВт | арт. номер | uniSTOR | Полезный объём, л | арт. номер |
| VU INT 240/5-5 | 9,6 - 24,0 | 0010015323 | VIH R 120 | 117 | 0010015949 |
| VU INT 280/5-5 | 10,9 - 28,0 | 0010015324 | VIH R 150 | 144 | 0010015950 |
| | | | VIH R 200 | 184 | 0010015951 |
| Комнатный регулятор | | Датчик температуры водонагревателя | | Группа безопасности водонагревателя | |
|  | |  | |  | |
| VRT 50 | арт. номер | Датчик температуры | арт. номер | Группа безопасности | арт. номер |
| Управление котлом по температуре помещения | 0020018266 | Подключается к электронной плате котла | 306 257 | Для водонагревателей ёмкостью до 200 л при давлении до 10 бар | 305 826 |
| <p>Описание: Данная комплектация позволяет решить следующие задачи: 1. Отопление 2. Приготовление горячей воды 3. Управление работой котла по температуре помещения Применима для строящихся и реконструируемых домов и квартир</p> | | | | | |

Пакетное предложение №1

atmoTEC plus VU INT + бойлер uniSTOR VIH R (120, 150, 200) + VRT 50

Варианты комплектации пакетного предложения

Для выбора оборудования Вы можете воспользоваться сервисом “Наборные пакетные предложения”.

Подробная информация на стр. 9.

Базовая теплотехническая схема пакетного предложения









1

Пакетное предложение №2

turboTEC plus VU INT + бойлер uniSTOR VIH R (120, 150, 200) + VRT 50

Спецификация оборудования пакетного предложения

| Настенный газовый котёл | | | Ёмкостный водонагреватель | | |
|---|---------------------------------|---|---|--|-------------------|
|  | | |  | | |
| turboTEC plus | Полезная тепловая мощность, кВт | арт. номер | uniSTOR | Полезный объём, л | арт. номер |
| VU INT 202/5-5 | 6,8 - 20,0 | 0010015325 | VIH R 120 | 117 | 0010015949 |
| VU INT 242/5-5 | 8,1 - 24,0 | 0010015326 | VIH R 150 | 144 | 0010015950 |
| VU INT 282/5-5 | 9,5 - 28,0 | 0010015327 | VIH R 200 | 184 | 0010015951 |
| VU INT 362/5-5 | 10,6 - 36,0 | 0010015328 | | | |
| Комнатный регулятор | | Датчик температуры водонагревателя | | Коаксиальный дымоход 60/100 мм | |
|  | |  | |  | |
| VRT 50 | арт. номер | Датчик температуры | арт. номер | Дымоход | арт. номер |
| Управление котлом по температуре помещения | 0020018266 | Подключается к электронной плате котла | 306 257 | Горизонтальный проход через стену. Длина - 1,0 м. | 0020188791 |
| Группа безопасности водонагревателя | | | <p>Описание: Данная комплектация позволяет решить следующие задачи: 1. Отопление 2. Приготовление горячей воды 3. Управление работой котла по комнатной температуре Применима для строящихся и реконструируемых домов и квартир</p> | | |
| Группа безопасности | арт. номер |  | | | |
| Для водонагревателей ёмкостью до 200 л при давлении до 10 бар | 305 826 | | | | |

Пакетное предложение №2

turboTEC plus VU INT + бойлер uniSTOR VIH R (120, 150, 200) + VRT 50

Варианты комплектации пакетного предложения

Для выбора оборудования Вы можете воспользоваться сервисом “Наборные пакетные предложения”.

Подробная информация на стр. 9.

Базовая теплотехническая схема пакетного предложения





1

Пакетное предложение №3

atmoViT VK INT + бойлер uniSTOR VIH R (120, 150, 200) + multiMATIC VRC 700 + VR 39

Спецификация оборудования пакетного предложения

| Напольный газовый котёл | | | Емкостный водонагреватель | | |
|---|---------------------------------|---|---|---|-------------------|
|  | | |  | | |
| atmoViT | Полезная тепловая мощность, кВт | арт. номер | uniSTOR | Полезный объём, л | арт. номер |
| VK INT 254/1-5 | 25,0 | 309 227 | VIH R 120 | 117 | 0010015949 |
| VK INT 324/1-5 | 31,5 | 309 228 | VIH R 150 | 144 | 0010015950 |
| VK INT 414/1-5 | 41,0 | 309 229 | VIH R 200 | 184 | 0010015951 |
| VK INT 484/1-5 | 48,9 | 309 230 | | | |
| Погодозависимый регулятор | | Коммутатор для соединения регуляторов | | Датчик температуры водонагревателя | |
|  | |  | |  | |
| multiMATIC VRC 700 | арт. номер | VR 39 | арт. номер | Датчик температуры | арт. номер |
| Погодозависимое регулирование 1 нерег. контур, ГВС | 0020171319 | Подключается с шиной eBUS и оборудования с шиной 7-8-9 | 0020139898 | Подключается к электронной плате котла | 306 257 |
| Группа безопасности котла | | Группа безопасности водонагревателя | | <p>Описание: Данная комплектация позволяет решить следующие задачи: 1. Отопление 2. Приготовление горячей воды 3. Управление работой котла по температуре наружного воздуха Применима для строящихся и реконструируемых домов и квартир</p> | |
|  | |  | | | |
| Группа безопасности | арт. номер | Группа безопасности | арт. номер | | |
| Подключается на линию подачи котла | 307 591 | Для водонагревателей ёмкостью до 200 л при давлении до 10 бар | 305 826 | | |

Пакетное предложение №3

atmoVIT VK INT + бойлер uniSTOR VIH R (120, 150, 200) + multiMATIC VRC 700 + VR 39

Варианты комплектации пакетного предложения

| № п.п. | Арт. № пакета | Котёл | Водонагреватель | Регулятор |
|--------|---------------|----------------|-----------------|--------------|
| 1 | 0020223819 | VK INT 324/1-5 | VIH R 120 | VRC 700+VR39 |
| 2 | 0020223820 | VK INT 324/1-5 | VIH R 150 | VRC 700+VR39 |
| 3 | 0020223821 | VK INT 324/1-5 | VIH R 200 | VRC 700+VR39 |
| 4 | 0020223824 | VK INT 414/1-5 | VIH R 150 | VRC 700+VR39 |
| 5 | 0020223825 | VK INT 414/1-5 | VIH R 200 | VRC 700+VR39 |
| 6 | 0020223829 | VK INT 484/1-5 | VIH R 200 | VRC 700+VR39 |

Состав пакета:

1. Котёл atmoVIT VK INT
2. Водонагреватель uniSTOR VIH R
3. Погодозависимый регулятор VRC 700
4. VR 39 Коммутатор для соединения регуляторов с шиной eBUS и оборудования с шиной 7-8-9
5. Датчик температуры бойлера
6. Группа безопасности бойлера

Базовая теплотехническая схема пакетного предложения

Описание:
T=var(Tнар. воздуха);
1 контур нагрева водонагревателя;
1 нерегулируемый контур;
 Температура теплоносителя на выходе из котла задается регулятором в зависимости от температуры наружного воздуха или по температуре в помещении (при монтаже на стене).
 Регулятор осуществляет погодозависимое управление горелкой котла, поддерживая необходимую температуру подачи теплоносителя с минимальным количеством включений горелки. Контур отопления и водонагревателя (приоритет) управляются внутрикотловой автоматикой.

1

Пакетное предложение №4

atmoVIT VK INT + бойлер uniSTOR VIH R (300,400,500) + multiMATIC VRC 700 + VR 39

Спецификация оборудования пакетного предложения

| Напольный газовый котёл | | | Емкостный водонагреватель | | |
|---|---------------------------------|---|---|---|-------------------|
|  | | |  | | |
| atmoVIT | Полезная тепловая мощность, кВт | арт. номер | uniSTOR | Полезный объём, л | арт. номер |
| VK INT 254/1-5 | 25,0 | 309 227 | VIH R 300 | 300 | 0010003077 |
| VK INT 324/1-5 | 31,5 | 309 228 | VIH R 400 | 400 | 0010003078 |
| VK INT 414/1-5 | 41,0 | 309 229 | VIH R 500 | 500 | 0010003079 |
| VK INT 484/1-5 | 48,9 | 309 230 | | | |
| VK INT 564/1-5 | 56,0 | 309 231 | | | |
| Погодозависимый регулятор | | Коммутатор для соединения регуляторов | | Датчик температуры водонагревателя | |
|  | |  | |  | |
| multiMATIC VRC 700 | арт. номер | VR 39 | арт. номер | Датчик температуры | арт. номер |
| Погодозависимое регулирование 1 нерег. контур, ГВС | 0020171319 | Подключается с шиной eBUS и оборудования с шиной 7-8-9 | 0020139898 | Подключается к электронной плате котла | 306 257 |
| Группа безопасности котла | | Группа безопасности водонагревателя | | <p>Описание: Данная комплектация позволяет решить следующие задачи: 1. Отопление 2. Приготовление горячей воды 3. Управление работой котла по температуре наружного воздуха Применима для строящихся и реконструируемых домов и квартир</p> | |
|  | |  | | | |
| Группа безопасности | арт. номер | Группа безопасности | арт. номер | | |
| Подключается на линию подачи котла | 307 591 | Для водонагревателей ёмкостью до 1000 л при давлении до 10 бар | 305 827 | | |

Пакетное предложение №4

atmoVIT VK INT + бойлер uniSTOR VIH R (300,400,500) + multiMATIC VRC 700 + VR 39

Варианты комплектации пакетного предложения

| № п.п. | Арт. № пакета | Котёл | Водонагреватель | Регулятор |
|--------|---------------|----------------|-----------------|--------------|
| 1 | 0020223822 | VK INT 324/1-5 | VIH R 300 | VRC 700+VR39 |
| 2 | 0020223823 | VK INT 324/1-5 | VIH R 400 | VRC 700+VR39 |
| 3 | 0020223826 | VK INT 414/1-5 | VIH R 300 | VRC 700+VR39 |
| 4 | 0020223827 | VK INT 414/1-5 | VIH R 400 | VRC 700+VR39 |
| 5 | 0020223828 | VK INT 414/1-5 | VIH R 500 | VRC 700+VR39 |
| 6 | 0020223830 | VK INT 484/1-5 | VIH R 300 | VRC 700+VR39 |
| 7 | 0020223831 | VK INT 484/1-5 | VIH R 400 | VRC 700+VR39 |
| 8 | 0020223832 | VK INT 484/1-5 | VIH R 500 | VRC 700+VR39 |
| 9 | 0020223833 | VK INT 564/1-5 | VIH R 300 | VRC 700+VR39 |
| 10 | 0020223834 | VK INT 564/1-5 | VIH R 400 | VRC 700+VR39 |
| 11 | 0020223835 | VK INT 564/1-5 | VIH R 500 | VRC 700+VR39 |

Состав пакета:

1. Котёл atmoVIT VK INT
2. Водонагреватель uniSTOR VIH R
3. Погодозависимый регулятор VRC 700+VR39
4. Группа безопасности котла
5. Датчик температуры бойлера
6. Группа безопасности бойлера

Оснащение котла:

Чугунный теплообменник, атмосферная газовая горелка, встроенная система самодиагностики, газовый магнитный клапан, датчик температуры котла, датчик отходящих газов, датчик перегрева STB.

Базовая теплотехническая схема пакетного предложения

The diagram illustrates the connection between the atmoVIT plus VK boiler, the multiMATIC VRC 700 control unit, and the uniSTOR VIH R water heater. It shows the flow of water and gas, including safety components like the DCI/AF valve and pressure sensors (P=10 bar, P=3 bar, P=2 bar).

Описание:

T=var (Тнар. воздуха);
1 контур нагрева водонагревателя;
1 нерегулируемый контур;

Температура теплоносителя на выходе из котла задается регулятором в зависимости от температуры наружного воздуха или по температуре в помещении (при монтаже на стене).





Регулятор осуществляет погодозависимое управление горелкой котла, поддерживая необходимую температуру подачи теплоносителя с минимальным количеством включений горелки. Насосы отопления и водонагревателя (приоритет) управляют-ся внутрикотловой автоматикой.

1

Пакетное предложение №5

ecoTEC plus VU INT + бойлер uniSTOR VIH R (120, 150, 200) + multiMATIC VRC 700

Спецификация оборудования пакетного предложения

| Настенный газовый котёл | | | Ёмкостный водонагреватель | | |
|---|---------------------------------|---|--|---|-------------------|
|  | | |  | | |
| ecoTEC plus | Полезная тепловая мощность, кВт | арт. номер | uniSTOR | Полезный объём, л | арт. номер |
| VU INT 306/5-5 | 5,7 - 26,5 | 0010015906 | VIH R 120 | 117 | 0010015949 |
| VU INT 346/5-5 | 6,4 - 31,8 | 0010015907 | VIH R 150 | 144 | 0010015950 |
| VU INT 386/5-5 | 7,1 - 37,1 | 0010015908 | VIH R 200 | 184 | 0010015951 |
| Датчик температуры водонагревателя | | Погодозависимый регулятор | | Группа безопасности водонагревателя | |
|  | |  | |  | |
| Датчик температуры | арт. номер | multiMATIC VRC 700 | арт. номер | Группа безопасности | арт. номер |
| Подключается к электронной плате котла | 306 257 | Погодозависимое рег-ние котел +ГВС | 0020171319 | Для водонагревателей ёмкостью до 200 л при давлении до 10 бар | 305 826 |
| Коаксиальный дымоход | | | <p>Описание: Данная комплектация позволяет решить следующие задачи: 1. Отопление 2. Приготовление горячей воды 3. Управление работой котла по температуре наружного воздуха</p> <p>Применима для строящихся и реконструирующихся домов и квартир.</p> | | |
|  | | | | | |
| Дымоход | | арт. номер | | | |
| Горизонтальный проход через стену. Длина - 0,8 м, Ду 60/100мм | | 0020219516 | | | |
| Горизонтальный проход через стену. Длина - 1,1 м., Ду 80/125мм для котла VU INT 386/5-5 | | 303 209 | | | |

Пакетное предложение №5

ecoTEC plus VU INT + бойлер uniSTOR VIH R (120, 150, 200) + multiMATIC VRC 700

Варианты комплектации пакетного предложения

| № п.п. | Арт. № пакета | Котёл | Водонагреватель | Регулятор |
|--------|---------------|----------------|-----------------|----------------|
| 1 | 0020200083 | VU INT 306/5-5 | VIH R 120 | multiMATIC 700 |
| 2 | 0020200084 | VU INT 306/5-5 | VIH R 150 | multiMATIC 700 |
| 3 | 0020200085 | VU INT 306/5-5 | VIH R 200 | multiMATIC 700 |
| 4 | 0020200087 | VU INT 346/5-5 | VIH R 120 | multiMATIC 700 |
| 5 | 0020200088 | VU INT 346/5-5 | VIH R 150 | multiMATIC 700 |
| 6 | 0020200089 | VU INT 346/5-5 | VIH R 200 | multiMATIC 700 |
| 7 | 0020200091 | VU INT 386/5-5 | VIH R 120 | multiMATIC 700 |
| 8 | 0020200092 | VU INT 386/5-5 | VIH R 150 | multiMATIC 700 |
| 9 | 0020200093 | VU INT 386/5-5 | VIH R 200 | multiMATIC 700 |

Состав пакета:

1. Котёл ecoTEC plus VU INT
2. Водонагреватель uniSTOR VIH R
3. Погодозависимый регулятор multiMATIC 700
4. Датчик температуры бойлера
5. Группа безопасности бойлера
6. Коаксиальный горизонтальный проход через стену

Базовая теплотехническая схема пакетного предложения

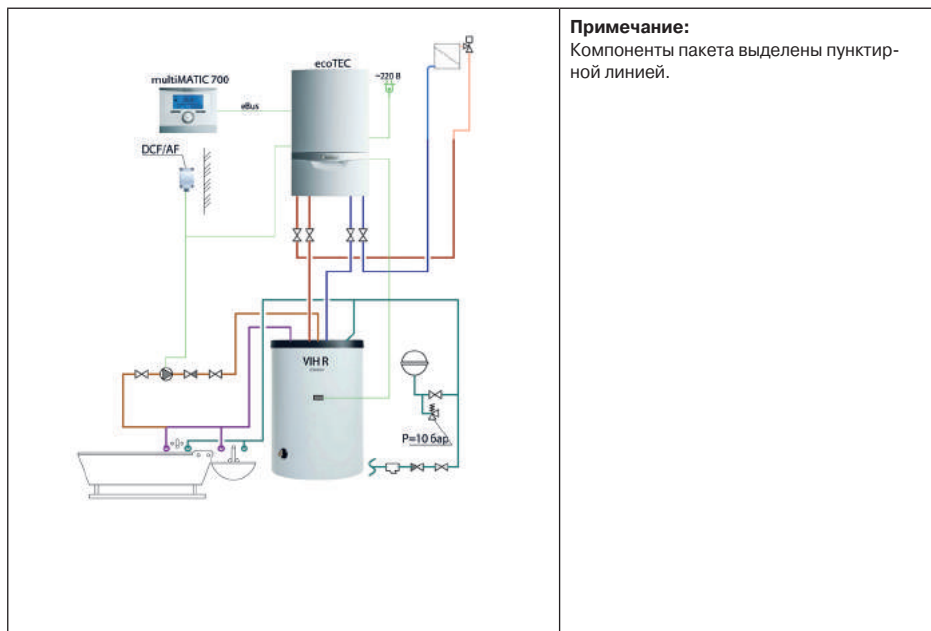

Примечание:







Компоненты пакета выделены пунктирной линией.

1

Пакетное предложение №6

ecoTEC plus VU INT + бойлер uniSTOR VIH R (120, 150, 200) + multiMATIC VRC 700

Спецификация оборудования пакетного предложения

| Настенный газовый котёл | | | Ёмкостный водонагреватель | | |
|---|---------------------------------|---|---|---|-------------------|
|  | | |  | | |
| ecoTEC plus | Полезная тепловая мощность, кВт | арт. номер | uniSTOR | Полезный объём, л | арт. номер |
| VU INT 346/5-5 | 6,4-31,8 | 0010015907 | VIH R 120 | 117 | 0010015949 |
| VU INT 386/5-5 | 7,1-37,1 | 0010015908 | VIH R 150 | 144 | 0010015950 |
| | | | VIH R 200 | 184 | 0010015951 |
| Датчик температуры водонагревателя | | Погодозависимый регулятор | | Группа безопасности водонагревателя | |
|  | |  | |  | |
| Датчик температуры | арт. номер | multiMATIC 700 | арт. номер | Группа безопасности | арт. номер |
| Подключается к электронной плате котла | 306 257 | Погодозависимое регулирование 1 нерег. контур отопления +ГВС | 0020171319 | Для водонагревателей ёмкостью до 200 л при давлении до 10 бар | 305 826 |
| Коаксиальный дымоход | | | <p>Описание: Данная комплектация позволяет решить следующие задачи: 1. Отопление 2. Приготовление горячей воды 3. Управление работой котла по температуре наружного воздуха. Применима для строящихся и реконструирующихся домов и квартир.</p> | | |
|  | | | | | |
| Дымоход | арт. номер | | | | |
| Адаптер для котла (в пакетах с VU INT 346/5-5) | 303 926 | | | | |
| Базовый комплект труб 80/125 мм для подключения к дымоходу Ду 80мм в шахте | 303 250 | | | | |

Пакетное предложение №6

ecoTEC plus VU INT + бойлер uniSTOR VIH R (120, 150, 200) + multiMATIC VRC 700

Варианты комплектации пакетного предложения

| № п.п. | Арт. № пакета | Котёл | Водонагреватель | Регулятор |
|--------|---------------|----------------|-----------------|----------------|
| 1 | 0020200120 | VU INT 346/5-5 | VIH R 120 | multiMATIC 700 |
| 2 | 0020200121 | VU INT 346/5-5 | VIH R 150 | multiMATIC 700 |
| 3 | 0020200122 | VU INT 346/5-5 | VIH R 200 | multiMATIC 700 |
| 4 | 0020200124 | VU INT 386/5-5 | VIH R 120 | multiMATIC 700 |
| 5 | 0020200125 | VU INT 386/5-5 | VIH R 150 | multiMATIC 700 |
| 6 | 0020200126 | VU INT 386/5-5 | VIH R 200 | multiMATIC 700 |

Состав пакета:

1. Котёл ecoTEC plus VU INT
2. Водонагреватель uniSTOR VIH R
3. Погодозависимый регулятор multiMATIC 700
4. Датчик температуры бойлера
5. Группа безопасности бойлера
6. Адаптер для котла (в пакетах с VU INT 346/5-5) и комплект труб для подключения дымохода в шахте

Базовая теплотехническая схема пакетного предложения

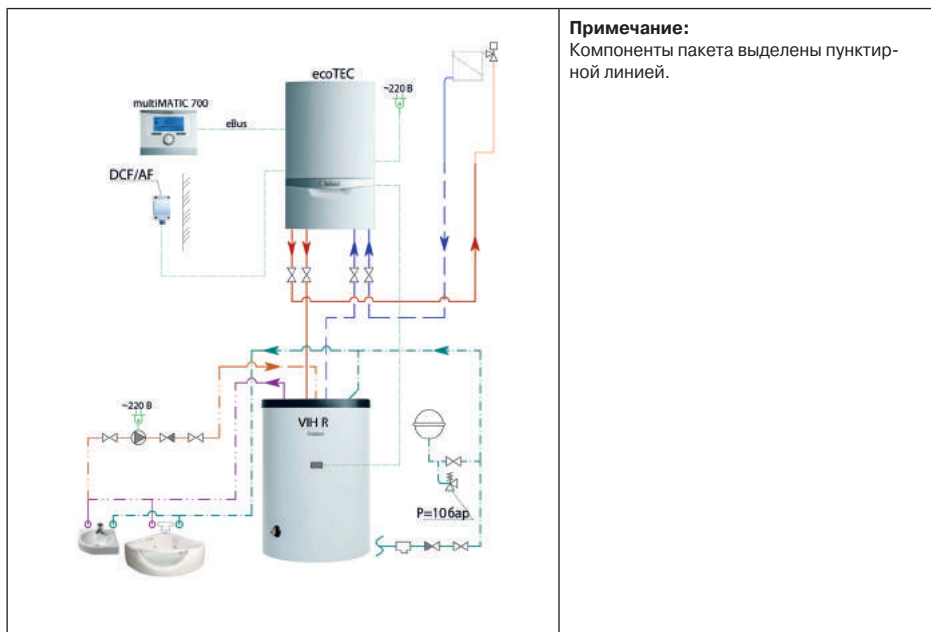

Примечание:
Компоненты пакета выделены пунктирной линией.

1

Пакетное предложение №7

ecoTEC plus VU INT + бойлер uniSTOR VIH R (120, 150, 200) + multiMATIC VRC 700 + VR70

Спецификация оборудования пакетного предложения

| Настенный газовый котёл | | | Ёмкостный водонагреватель | | |
|---|---------------------------------|---|---|---|-------------------|
|  | | |  | | |
| ecoTEC plus | Полезная тепловая мощность, кВт | арт. номер | uniSTOR | Полезный объём, л | арт. номер |
| VU INT 306/5-5 | 5,7 - 26,5 | 0010015906 | VIH R 120 | 117 | 0010015949 |
| VU INT 346/5-5 | 6,4 - 31,8 | 0010015907 | VIH R 150 | 144 | 0010015950 |
| VU INT 386/5-5 | 7,1 - 37,1 | 0010015908 | VIH R 200 | 184 | 0010015951 |
| Датчик температуры водонагревателя | | Погодозависимый регулятор | | Смесительный модуль | |
|  | |  | |  | |
| Датчик температуры | арт. номер | multiMATIC 700 | арт. номер | VR 70 | арт. номер |
| Подключается к электронной плате котла | 306 257 | Погодозависимое рег-ние 1 нерег. контур отопления +ГВС | 0020171319 | 1 нерег. контур отопления 1 рег. контур отопления | 0020184845 |
| Коаксиальный дымоход | | | Группа безопасности водонагревателя | | |
|  | | |  | | |
| Дымоход | | арт. номер | Группа безопасности | | арт. номер |
| Горизонтальный проход через стену. Длина - 0,8 м, Ду 60/100мм | | 0020219516 | Для водонагревателей ёмкостью до 200 л при давлении до 10 бар | | 305 826 |
| Горизонтальный проход через стену. Длина - 1,1 м., Ду 80/125мм для котла VU INT 386/5-5 | | 303 209 | | | |

Пакетное предложение №7

ecoTEC plus VU INT + бойлер uniSTOR VIH R (120, 150, 200) + multiMATIC VRC 700 + VR70

Варианты комплектации пакетного предложения

| № п.п. | Арт. № пакета | Котёл | Водонагреватель | Регулятор |
|--------|---------------|----------------|-----------------|------------------------|
| 1 | 0020223836 | VU INT 306/5-5 | VIH R 120 | multiMATIC 700 + VR 70 |
| 2 | 0020223837 | VU INT 306/5-5 | VIH R 150 | multiMATIC 700 + VR 70 |
| 3 | 0020223838 | VU INT 306/5-5 | VIH R 200 | multiMATIC 700 + VR 70 |
| 4 | 0020223840 | VU INT 346/5-5 | VIH R 120 | multiMATIC 700 + VR 70 |
| 5 | 0020223841 | VU INT 346/5-5 | VIH R 150 | multiMATIC 700 + VR 70 |
| 6 | 0020223842 | VU INT 346/5-5 | VIH R 200 | multiMATIC 700 + VR 70 |
| 7 | 0020200149 | VU INT 386/5-5 | VIH R 120 | multiMATIC 700 + VR 70 |
| 8 | 0020200150 | VU INT 386/5-5 | VIH R 150 | multiMATIC 700 + VR 70 |
| 9 | 0020200151 | VU INT 386/5-5 | VIH R 200 | multiMATIC 700 + VR 70 |

Состав пакета:

1. Котёл ecoTEC plus VU INT
2. Водонагреватель uniSTOR VIH R
3. Погодозависимый регулятор multiMATIC 700
4. Смесительный модуль VR 70
5. Датчик температуры бойлера
6. Коаксиальный горизонтальный проход через стену
7. Группа безопасности бойлера

Базовая теплотехническая схема пакетного предложения

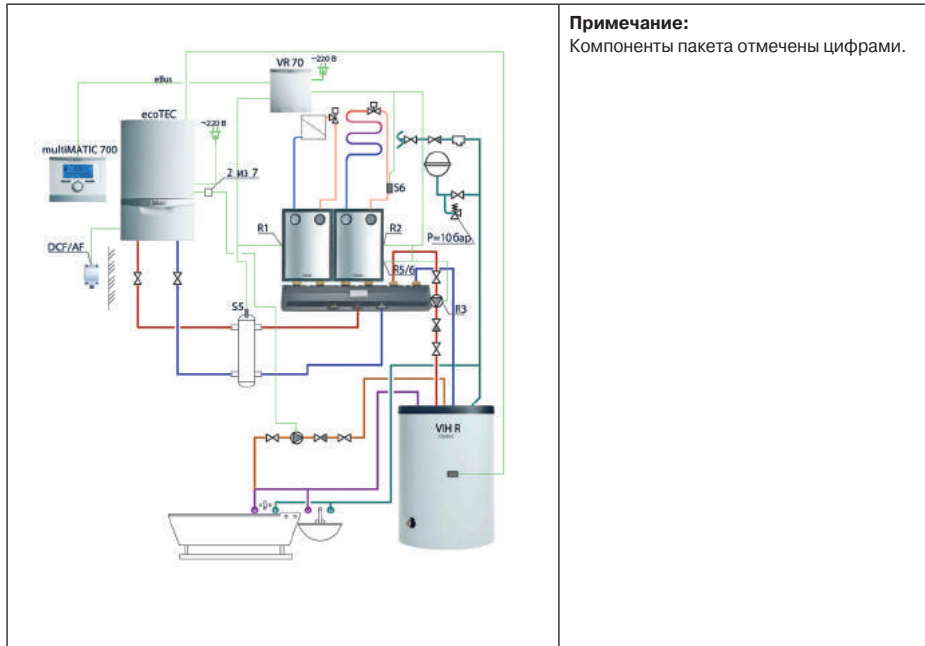



Примечание:
Компоненты пакета отмечены цифрами.

1

Пакетное предложение №8

ecoTEC plus VU INT + бойлер uniSTOR VIH R (120, 150, 200) + calorMATIC 630

Спецификация оборудования пакетного предложения

| Настенный газовый котёл | | | Ёмкостный водонагреватель | | |
|---|---------------------------------|-------------------|---|-------------------|-------------------|
|  | | |  | | |
| ecoTEC plus | Полезная тепловая мощность, кВт | арт. номер | uniSTOR | Полезный объём, л | арт. номер |
| VU INT 306/5-5 | 5,7-26,5 | 0010015906 | VIH R 120 | 117 | 0010015949 |
| VU INT 346/5-5 | 6,4-31,8 | 0010015907 | VIH R 150 | 144 | 0010015950 |
| VU INT 386/5-5 | 7,1-37,1 | 0010015908 | VIH R 200 | 184 | 0010015951 |
| Погодозависимый регулятор | | | Группа безопасности водонагревателя | | |
|  | | |  | | |
| calorMATIC 630 | арт. номер | | Группа безопасности | арт. номер | |
| Погодозависимое рег-ние | 0020092430 | | Для водонагревателей ёмкостью до 200 л при давлении до 10 бар | 305 826 | |
| Коаксиальный дымоход | | | <p>Описание: Данная комплектация позволяет решить следующие задачи: 1. Отопление 2. Приготовление горячей воды 3. Управление работой котла по температуре наружного воздуха. Применима для строящихся и реконструирующихся домов и квартир.</p> | | |
|  | | | | | |
| Дымоход | арт. номер | | | | |
| Горизонтальный проход через стену. Длина - 0,8 м, Ду 60/100мм | | | 0020219516 | | |
| Горизонтальный проход через стену. Длина - 1,1 м., Ду 80/125мм для котла VU INT 386/5-5 | | | 303 209 | | |

Пакетное предложение №8

ecoTEC plus VU INT + бойлер uniSTOR VIH R (120, 150, 200) + calorMATIC 630

Варианты комплектации пакетного предложения

| № п.п. | Арт. № пакета | Котёл | Водонагреватель | Регулятор |
|--------|---------------|----------------|-----------------|----------------|
| 1 | 0020200178 | VU INT 306/5-5 | VIH R 120 | calorMATIC 630 |
| 2 | 0020200179 | VU INT 306/5-5 | VIH R 150 | calorMATIC 630 |
| 3 | 0020200180 | VU INT 306/5-5 | VIH R 200 | calorMATIC 630 |
| 4 | 0020200182 | VU INT 346/5-5 | VIH R 120 | calorMATIC 630 |
| 5 | 0020200183 | VU INT 346/5-5 | VIH R 150 | calorMATIC 630 |
| 6 | 0020200184 | VU INT 346/5-5 | VIH R 200 | calorMATIC 630 |
| 7 | 0020200186 | VU INT 386/5-5 | VIH R 120 | calorMATIC 630 |
| 8 | 0020200187 | VU INT 386/5-5 | VIH R 150 | calorMATIC 630 |
| 9 | 0020200188 | VU INT 386/5-5 | VIH R 200 | calorMATIC 630 |

Состав пакета:

1. Котёл ecoTEC plus VU INT
2. Водонагреватель uniSTOR VIH R
3. Погодозависимый регулятор calorMATIC 630/3
4. Группа безопасности бойлера
5. Коаксиальный горизонтальный проход через стену

Базовая теплотехническая схема пакетного предложения

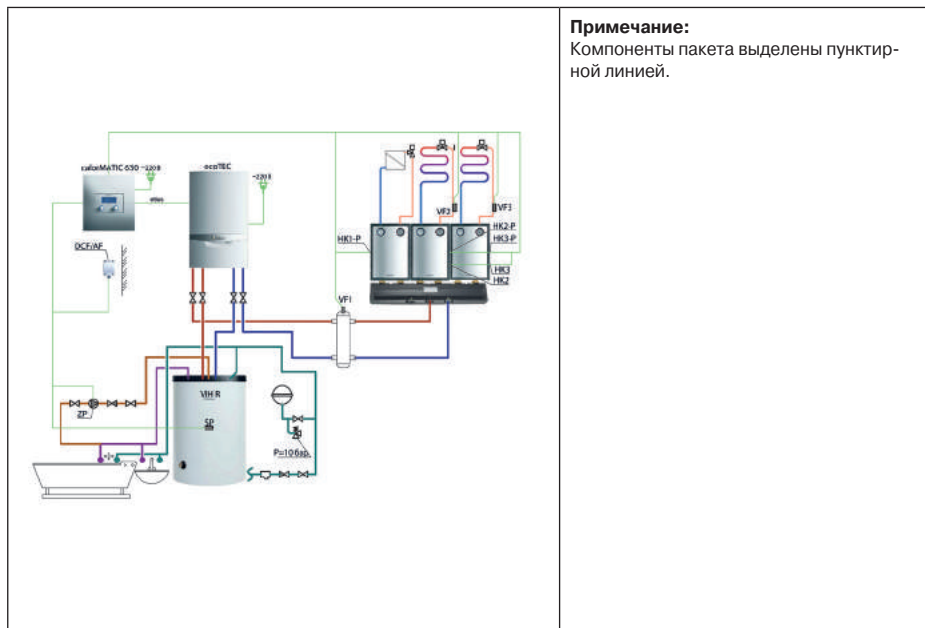







Примечание:
Компоненты пакета выделены пунктирной линией.

1

Пакетное предложение №9

ecoTEC plus VU INT + бойлер uniSTOR VIH R (300, 400, 500) + multiMATIC VRC 700

Спецификация оборудования пакетного предложения

| Настенный газовый котёл | | | Ёмкостный водонагреватель | | |
|---|---------------------------------|---|---|---|-------------------|
|  | | |  | | |
| ecoTEC plus | Полезная тепловая мощность, кВт | арт. номер | uniSTOR | Полезный объём, л | арт. номер |
| VU INT 306/5-5 | 5,7-26,5 | 0010015906 | VIH R 300 | 300 | 0010003077 |
| VU INT 346/5-5 | 6,4-31,8 | 0010015907 | VIH R 400 | 400 | 0010003078 |
| VU INT 386/5-5 | 7,1-37,1 | 0010015908 | | | |
| Датчик температуры водонагревателя | | Погодозависимый регулятор | | Группа безопасности водонагревателя | |
|  | |  | |  | |
| Датчик бойлера | арт. номер | multiMATIC 700 | арт. номер | Группа безопасности | арт. номер |
| Подключается к электронной плате котла | 306 257 | Погодозависимое рег-ние 1 нерег. контур отопления +ГВС | 0020171319 | Для водонагревателей до 1000 л. при давлении до 10 бар. | 305 827 |
| Коаксиальный дымоход | | | <p>Описание: Данная комплектация позволяет решить следующие задачи: 1. Отопление 2. Приготовление горячей воды 3. Управление работой котла по температуре наружного воздуха. Применима для строящихся и реконструирующихся домов и квартир.</p> | | |
|  | | | | | |
| Дымоход | арт. номер | | | | |
| Горизонтальный проход через стену. Длина - 0,8 м, Ду 60/100мм | 0020219516 | | | | |
| Горизонтальный проход через стену. Длина - 1,1 м., Ду 80/125мм для котла VU INT 386/5-5 | 303 209 | | | | |

Пакетное предложение №9

ecoTEC plus VU INT + бойлер uniSTOR VIH R (300, 400, 500) + multiMATIC VRC 700

Варианты комплектации пакетного предложения

| № п.п. | Арт. № пакета | Котёл | Водонагреватель | Регулятор |
|--------|---------------|----------------|-----------------|----------------|
| 1 | 0020200086 | VU INT 306/5-5 | VIH R 300 | multiMATIC 700 |
| 2 | 0020200090 | VU INT 346/5-5 | VIH R 300 | multiMATIC 700 |
| 3 | 0020200094 | VU INT 386/5-5 | VIH R 300 | multiMATIC 700 |
| 4 | 0020200095 | VU INT 386/5-5 | VIH R 400 | multiMATIC 700 |

Состав пакета:

1. Котёл ecoTEC plus VU INT
2. Водонагреватель uniSTOR VIH R
3. Погодозависимый регулятор multiMATIC 700
4. Датчик температуры бойлера
5. Группа безопасности бойлера
6. Коаксиальный горизонтальный проход через стену

Базовая теплотехническая схема пакетного предложения

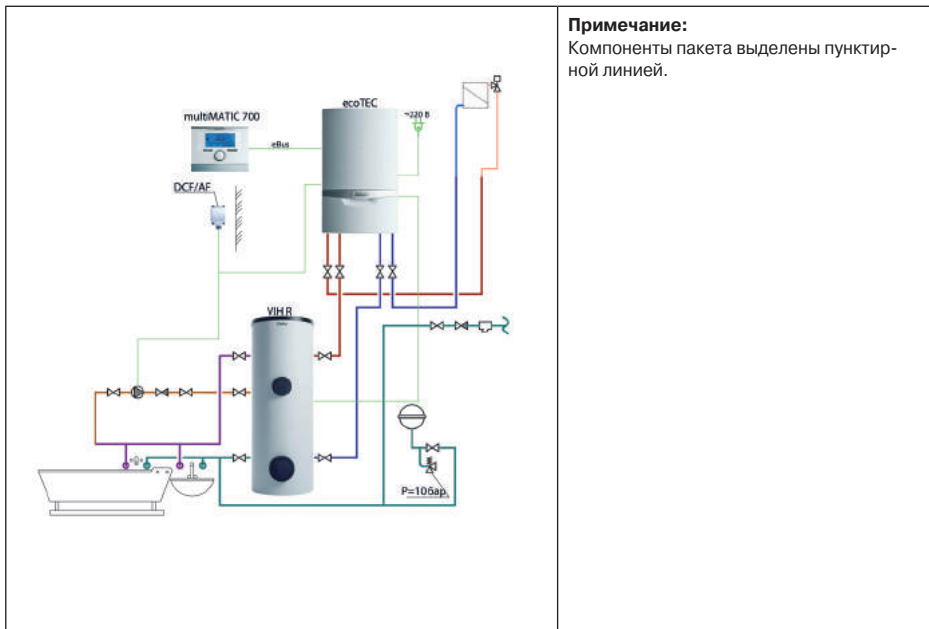

Примечание:







Компоненты пакета выделены пунктирной линией.

1

Пакетное предложение №10

ecoTEC plus VU INT + бойлер uniSTOR VIH R (300, 400, 500) + multiMATIC VRC 700

Спецификация оборудования пакетного предложения

| Настенный газовый котёл | | | Ёмкостный водонагреватель | | |
|---|---------------------------------|---|---|---|-------------------|
|  | | |  | | |
| ecoTEC plus | Полезная тепловая мощность, кВт | арт. номер | uniSTOR | Полезный объём, л | арт. номер |
| VU INT 346/5-5 | 6,4-31,8 | 0010015907 | VIH R 300 | 300 | 0010003077 |
| VU INT 386/5-5 | 7,1-37,1 | 0010015908 | VIH R 400 | 400 | 0010003078 |
| Датчик температуры водонагревателя | | Погодозависимый регулятор | | Группа безопасности водонагревателя | |
|  | |  | |  | |
| Датчик бойлера | арт. номер | multiMATIC 700 | арт. номер | Группа безопасности | арт. номер |
| Подключается к электронной плате котла | 306 257 | Погодозависимое рег-ние 1 нерег. контур отопления +ГВС | 0020171319 | Для водонагревателей до 1000 л. при давлении до 10 бар. | 305 827 |
| Коаксиальный дымоход | | | <p>Описание: Данная комплектация позволяет решить следующие задачи: 1. Отопление 2. Приготовление горячей воды 3. Управление работой котла по температуре наружного воздуха</p> <p>Применима для строящихся и реконструирующихся домов и квартир</p> | | |
|  | | | | | |
| Дымоход | арт. номер | | | | |
| Адаптер для котла (в пакетах с VU INT 346/5) | 303 926 | | | | |
| Базовый комплект труб 80/125 мм для подключения к дымоходу Ду 80мм в шахте | 303 250 | | | | |

Пакетное предложение №10

ecoTEC plus VU INT + бойлер uniSTOR VIH R (300, 400, 500) + multiMATIC VRC 700

Варианты комплектации пакетного предложения

| № п.п. | Арт. № пакета | Котёл | Водонагреватель | Регулятор |
|--------|---------------|----------------|-----------------|----------------|
| 1 | 0020200123 | VU INT 346/5-5 | VIH R 300 | multiMATIC 700 |
| 2 | 0020200127 | VU INT 386/5-5 | VIH R 300 | multiMATIC 700 |
| 3 | 0020200128 | VU INT 386/5-5 | VIH R 400 | multiMATIC 700 |

Состав пакета:

1. Котёл ecoTEC plus VU INT
2. Водонагреватель uniSTOR VIH R
3. Погодозависимый регулятор multiMATIC 700
4. Датчик температуры бойлера
5. Группа безопасности бойлера
6. Адаптер для котла (в пакетах с VU INT 346/5-5) и комплект труб для подключения дымохода в шахте

Базовая теплотехническая схема пакетного предложения

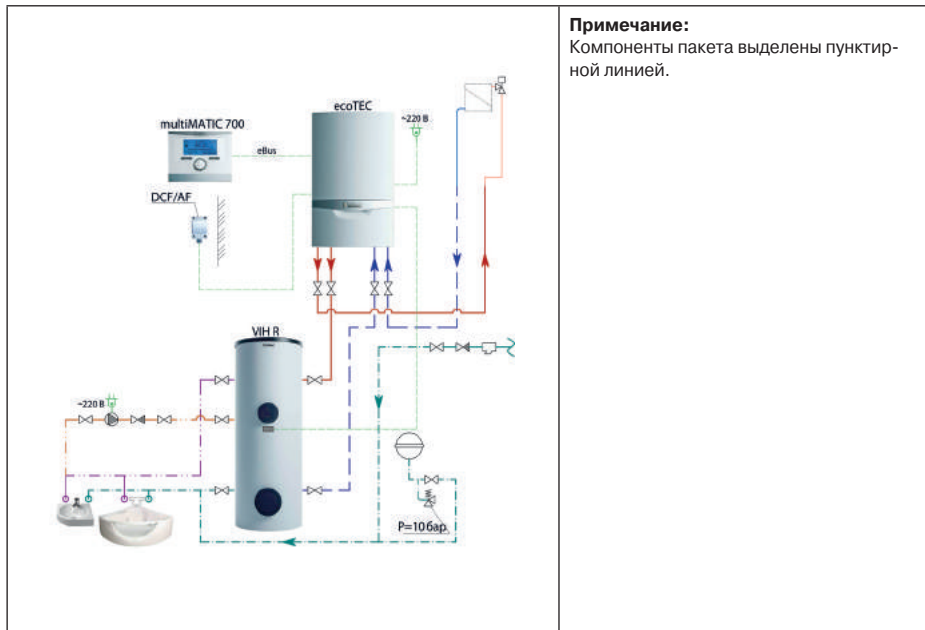

Примечание:
Компоненты пакета выделены пунктирной линией.

1

Пакетное предложение №11

ecoTEC plus VU INT + бойлер uniSTOR VIH R (300, 400, 500) + multiMATIC 700+ VR 70

Спецификация оборудования пакетного предложения

| Настенный газовый котёл | | | Ёмкостный водонагреватель | | |
|---|---------------------------------|---|---|---|-------------------|
|  | | |  | | |
| ecoTEC plus | Полезная тепловая мощность, кВт | арт. номер | uniSTOR | Полезный объём, л | арт. номер |
| VU INT 306/5-5 | 5,7-26,5 | 0010015906 | VIH R 300 | 300 | 0010003077 |
| VU INT 346/5-5 | 6,4-31,8 | 0010015907 | VIH R 400 | 400 | 0010003078 |
| VU INT 386/5-5 | 7,1-37,1 | 0010015908 | | | |
| Датчик температуры водонагревателя | | Погодозависимый регулятор | | Смесительный модуль | |
|  | |  | |  | |
| Датчик температуры | арт. номер | multiMATIC 700 | арт. номер | VR 70 | арт. номер |
| Подключается к электронной плате котла | 306 257 | Погодозависимое рег-ние 1 нерег. контур отопления +ГВС | 0020171319 | 1 нерег. контур отопления 1 рег. контур отопления | 0020184845 |
| Коаксиальный дымоход | | | Группа безопасности водонагревателя | | |
|  | | |  | | |
| Дымоход | | арт. номер | Группа безопасности | | арт. номер |
| Горизонтальный проход через стену. Длина - 0,8 м, Ду 60/100мм | | 0020219516 | Для водонагревателей ёмкостью до 1000 л при давлении до 10бар. | | 305 827 |
| Горизонтальный проход через стену. Длина - 1,1 м., Ду 80/125мм для котла VU INT 386/5-5 | | 303 209 | | | |

Пакетное предложение №11

ecoTEC plus VU INT + бойлер uniSTOR VIH R (300, 400, 500) + multiMATIC 700+ VR 70

Варианты комплектации пакетного предложения

| № п.п. | Арт. № пакета | Котёл | Водонагреватель | Регулятор |
|--------|---------------|----------------|-----------------|------------------------|
| 1 | 0020223839 | VU INT 306/5-5 | VIH R 300 | multiMATIC 700 + VR 70 |
| 2 | 0020223843 | VU INT 346/5-5 | VIH R 300 | multiMATIC 700 + VR 70 |
| 3 | 0020223847 | VU INT 386/5-5 | VIH R 300 | multiMATIC 700 + VR 70 |
| 4 | 0020223848 | VU INT 386/5-5 | VIH R 400 | multiMATIC 700 + VR 70 |

Состав пакета:

1. Котёл ecoTEC plus VU INT
2. Водонагреватель uniSTOR VIH R
3. Погодозависимый регулятор multiMATIC 700
4. Смесительный модуль VR 70
5. Датчик температуры бойлера
6. Коаксиальный горизонтальный проход через стену
7. Группа безопасности бойлера

Базовая теплотехническая схема пакетного предложения

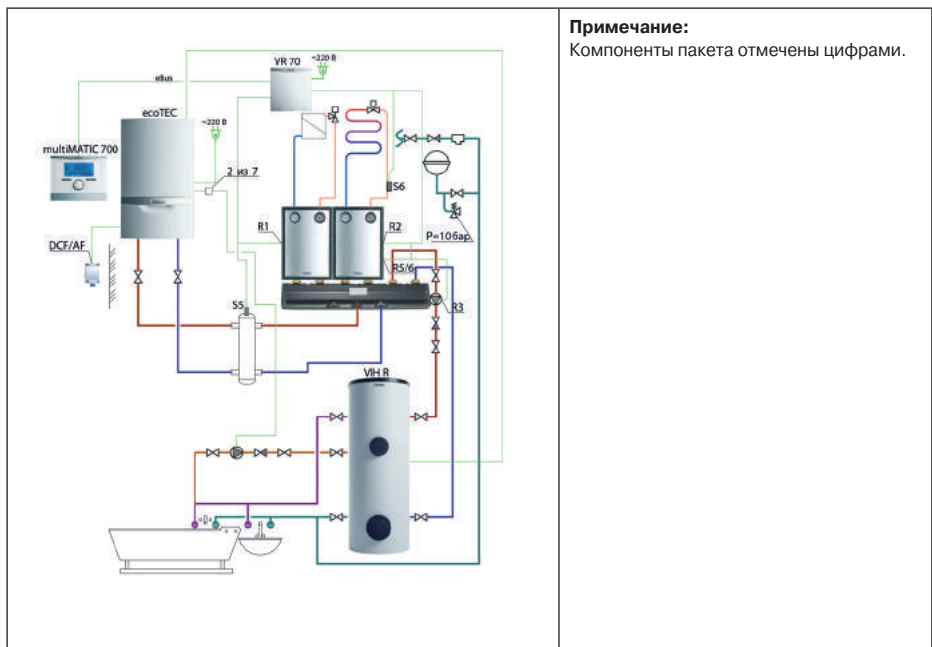

Примечание:
Компоненты пакета отмечены цифрами.

1

Пакетное предложение №12

ecoTEC plus VU INT + бойлер uniSTOR VIH R (300, 400, 500) + calorMATIC 630

Спецификация оборудования пакетного предложения

| Настенный газовый котёл | | | Емкостный водонагреватель | | |
|---|---------------------------------|---|---|-------------------|-------------------|
| | | | | | |
| ecoTEC plus | Полезная тепловая мощность, кВт | арт. номер | uniSTOR | Полезный объём, л | арт. номер |
| VU INT 306/5-5 | 5,7-26,5 | 0010015906 | VIH R 300 | 300 | 0010003077 |
| VU INT 346/5-5 | 6,4-31,8 | 0010015907 | VIH R 400 | 400 | 0010003078 |
| VU INT 386/5-5 | 7,1-37,1 | 0010015908 | | | |
| Погодозависимый регулятор | | | Группа безопасности водонагревателя | | |
| | | | | | |
| calorMATIC 630 | арт. номер | Группа безопасности | арт. номер | | |
| Погодозависимое рег-ние | 0020092430 | Для водонагревателей до 1000 л. при давлении до 10 бар. | 305 827 | | |
| Коаксиальный дымоход | | | <p>Описание: Данная комплектация позволяет решить следующие задачи: 1. Отопление 2. Приготовление горячей воды 3. Управление работой котла по температуре наружного воздуха. Применима для строящихся и реконструирующихся домов и квартир.</p> | | |
| | | | | | |
| Дымоход | арт. номер | | | | |
| Горизонтальный проход через стену. Длина - 0,8 м, Ду 60/100мм | | | 0020219516 | | |
| Горизонтальный проход через стену. Длина - 1,1 м., Ду 80/125мм для котла VU INT 386/5-5 | | | 303 209 | | |

Пакетное предложение №12

ecoTEC plus VU INT + бойлер uniSTOR VIH R (300, 400, 500) + calorMATIC 630

Варианты комплектации пакетного предложения

| № п.п. | Арт. № пакета | Котёл | Водонагреватель | Регулятор |
|--------|---------------|----------------|-----------------|----------------|
| 1 | 0020200181 | VU INT 306/5-5 | VIH R 300 | calorMATIC 630 |
| 2 | 0020200185 | VU INT 346/5-5 | VIH R 300 | calorMATIC 630 |
| 3 | 0020200189 | VU INT 386/5-5 | VIH R 300 | calorMATIC 630 |
| 4 | 0020200190 | VU INT 386/5-5 | VIH R 400 | calorMATIC 630 |
| 5 | 0020200191 | VU INT 386/5-5 | VIH R 500 | calorMATIC 630 |

Состав пакета:

1. Котёл ecoTEC plus VU INT
2. Водонагреватель uniSTOR VIH R
3. Погодозависимый регулятор calorMATIC 630/3
4. Группа безопасности бойлера
5. Коаксиальный горизонтальный проход через стену

Базовая теплотехническая схема пакетного предложения

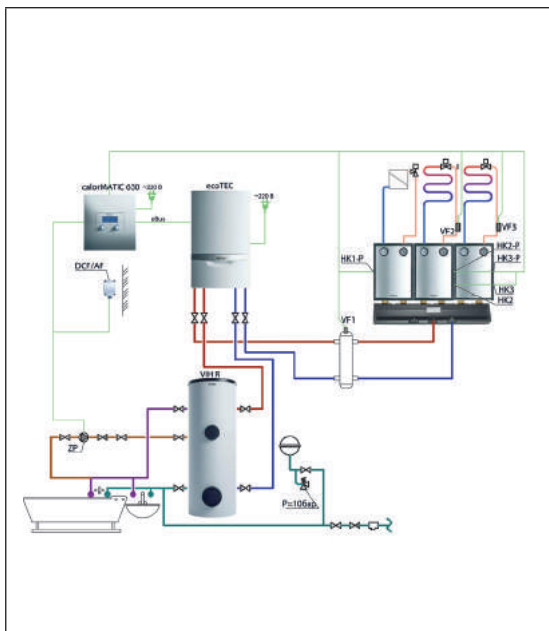

Примечание:







Компоненты пакета выделены пунктирной линией.

1

Пакетное предложение №13

ecoTEC plus VU OE + бойлер uniSTOR VIH R (120, 150, 200) + multiMATIC 700

Спецификация оборудования пакетного предложения

| Настенный газовый котёл | | | Ёмкостный водонагреватель | | |
|---|---------------------------------|---|--|---|-------------------|
|  | | |  | | |
| ecoTEC plus | Полезная тепловая мощность, кВт | арт. номер | uniSTOR | Полезный объём, л | арт. номер |
| VU OE 466/4-5 | 12,3 - 44,1 | 0010015694 | VIH R 120 | 117 | 0010015949 |
| VU OE 656/4-5 | 13,7 - 63,7 | 0010015695 | VIH R 150 | 144 | 0010015950 |
| | | | VIH R 200 | 184 | 0010015951 |
| Датчик температуры водонагревателя | | Погодозависимый регулятор | | Группа безопасности водонагревателя | |
|  | |  | |  | |
| Датчик температуры | арт. номер | multiMATIC 700 | арт. номер | Группа безопасности | арт. номер |
| Подключается к электронной плате котла | 306 257 | Погодозависимое рег-ние 1 нерег. контур отопления +ГВС | 0020171319 | Для водонагревателей ёмкостью до 200 л при давлении до 10 бар | 305 826 |
| Коаксиальный дымоход | | | | | |
|  | | | Описание: Данная комплектация позволяет решить следующие задачи: 1. Отопление 2. Приготовление горячей воды 3. Управление работой котла по температуре наружного воздуха. Применима для строящихся и реконструирующихся домов и квартир. | | |
| Дымоход | | арт. номер | | | |
| Горизонтальный проход через стену. Длина - 1,1 м., Ду 80/125мм | | 303 209 | | | |

Пакетное предложение №13

ecoTEC plus VU OE + бойлер uniSTOR VIH R (120, 150, 200) + multiMATIC 700

Варианты комплектации пакетного предложения

| № п.п. | Арт. № пакета | Котёл | Водонагреватель | Регулятор |
|--------|---------------|---------------|-----------------|----------------|
| 1 | 0020200096 | VU OE 466/4-5 | VIH R 120 | multiMATIC 700 |
| 2 | 0020200097 | VU OE 466/4-5 | VIH R 150 | multiMATIC 700 |
| 3 | 0020200098 | VU OE 466/4-5 | VIH R 200 | multiMATIC 700 |
| 4 | 0020200102 | VU OE 656/4-5 | VIH R 120 | multiMATIC 700 |
| 5 | 0020200103 | VU OE 656/4-5 | VIH R 150 | multiMATIC 700 |
| 6 | 0020200104 | VU OE 656/4-5 | VIH R 200 | multiMATIC 700 |

Состав пакета:

1. Котёл ecoTEC plus VU OE
2. Водонагреватель uniSTOR VIH R
3. Погодозависимый регулятор multiMATIC 700
4. Датчик температуры бойлера
5. Коаксиальный горизонтальный проход через стену
6. Группа безопасности бойлера

Базовая теплотехническая схема пакетного предложения

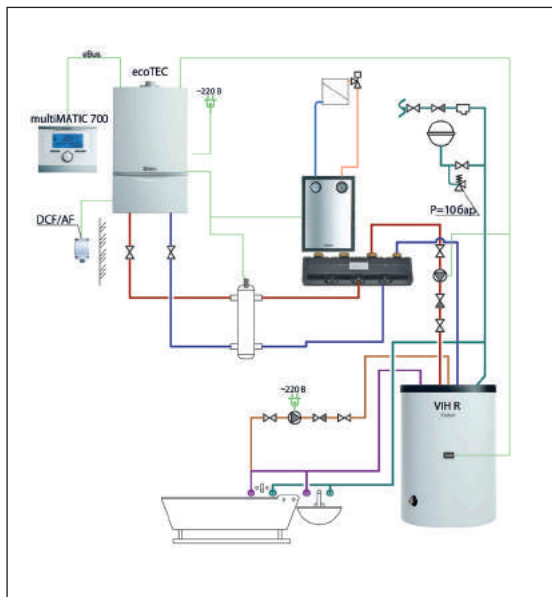

Примечание:

Установка гидравлического разделителя - обязательна!







Котлы VU OE 466/4-5, VU OE 656/4-5 требуют дополнительный насос для загрузки водонагревателя, который устанавливается за гидравлическим разделителем. По запросу котлы VU OE 466/4-5, VU OE 656/4-5 могут быть укомплектованы патроном для умягчения воды.

1

Пакетное предложение №14

ecoTEC plus VU OE + бойлер uniSTOR VIH R (120, 150, 200) + multiMATIC 700

Спецификация оборудования пакетного предложения

| Настенный газовый котёл | | | Ёмкостный водонагреватель | | |
|---|---------------------------------|---|---|---|-------------------|
|  | | |  | | |
| ecoTEC plus | Полезная тепловая мощность, кВт | арт. номер | uniSTOR | Полезный объём, л | арт. номер |
| VU OE 466/4-5 | 12,3 - 44,1 | 0010015694 | VIH R 120 | 117 | 0010015949 |
| VU OE 656/4-5 | 13,7 - 63,7 | 0010015695 | VIH R 150 | 144 | 0010015950 |
| | | | VIH R 200 | 184 | 0010015951 |
| Датчик температуры водонагревателя | | Погодозависимый регулятор | | Группа безопасности водонагревателя | |
|  | |  | |  | |
| Датчик температуры | арт. номер | multiMATIC 700 | арт. номер | Группа безопасности | арт. номер |
| Подключается к электронной плате котла | 306 257 | Погодозависимое рег-ние 1 нерег. контур отопления +ГВС | 0020171319 | Для водонагревателей ёмкостью до 200 л при давлении до 10 бар | 305 826 |
| Базовый комплект труб для подключения к дымоходу | | | | | |
|  | | | | <p>Описание: Данная комплектация позволяет решить следующие задачи: 1. Отопление 2. Приготовление горячей воды 3. Управление работой котла по температуре наружного воздуха. Применима для строящихся и реконструирующихся домов и квартир.</p> | |
| Дымоход | | | арт. номер | | |
| Базовый комплект труб 80/125 мм для подключения к дымоходу Ду 80мм в шахте | | | 303 250 | | |

Пакетное предложение №14

ecoTEC plus VU OE + бойлер uniSTOR VIH R (120, 150, 200) + multiMATIC 700

Варианты комплектации пакетного предложения

| № п.п. | Арт. № пакета | Котёл | Водонагреватель | Регулятор |
|--------|---------------|---------------|-----------------|----------------|
| 1 | 0020200129 | VU OE 466/4-5 | VIH R 120 | multiMATIC 700 |
| 2 | 0020200130 | VU OE 466/4-5 | VIH R 150 | multiMATIC 700 |
| 3 | 0020200131 | VU OE 466/4-5 | VIH R 200 | multiMATIC 700 |
| 4 | 0020200135 | VU OE 656/4-5 | VIH R 120 | multiMATIC 700 |
| 5 | 0020200136 | VU OE 656/4-5 | VIH R 150 | multiMATIC 700 |
| 6 | 0020200137 | VU OE 656/4-5 | VIH R 200 | multiMATIC 700 |

Состав пакета:

1. Котёл ecoTEC plus VU OE
2. Водонагреватель uniSTOR VIH R
3. Погодозависимый регулятор multiMATIC 700
4. Датчик температуры бойлера
5. Комплект труб для подключения к дымоходу в шахте
6. Группа безопасности бойлера

Базовая теплотехническая схема пакетного предложения

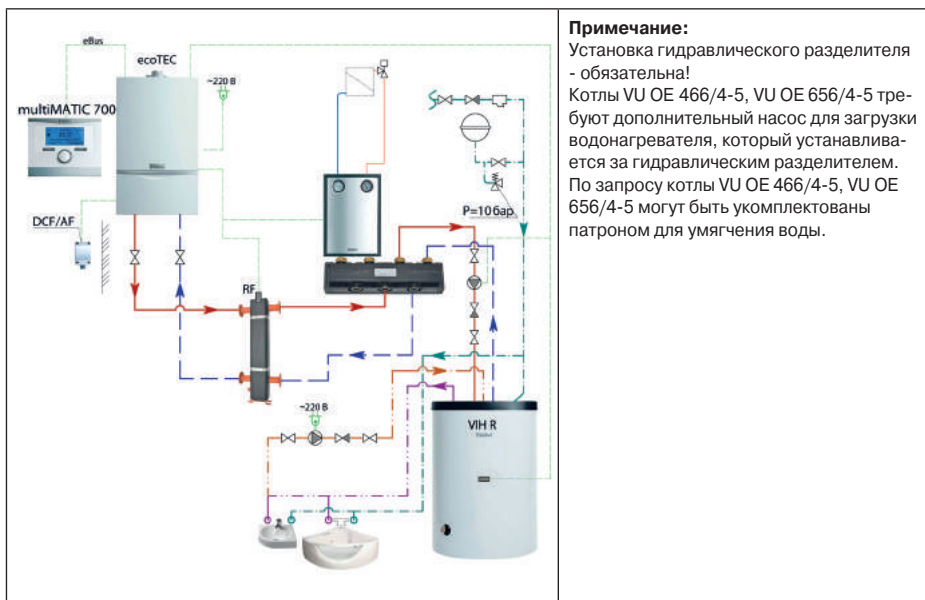

Примечание:
 Установка гидравлического разделителя - обязательна!
 Котлы VU OE 466/4-5, VU OE 656/4-5 требуют дополнительный насос для загрузки водонагревателя, который устанавливается за гидравлическим разделителем.
 По запросу котлы VU OE 466/4-5, VU OE 656/4-5 могут быть укомплектованы патроном для умягчения воды.

1

Пакетное предложение №15

ecoTEC plus VU OE + бойлер uniSTOR VIH R (120, 150, 200) + multiMATIC 700 + VR 70

Спецификация оборудования пакетного предложения

| Настенный газовый котёл | | | Ёмкостный водонагреватель | | |
|---|---------------------------------|---|---|---|-------------------|
|  | | |  | | |
| ecoTEC plus | Полезная тепловая мощность, кВт | арт. номер | uniSTOR | Полезный объём, л | арт. номер |
| VU OE 466/4-5 | 12,3 - 44,1 | 0010015694 | VIH R 120 | 117 | 0010015949 |
| VU OE 656/4-5 | 13,7 - 63,7 | 0010015695 | VIH R 150 | 144 | 0010015950 |
| | | | VIH R 200 | 184 | 0010015951 |
| Датчик температуры водонагревателя | | Погодозависимый регулятор | | Смесительный модуль | |
|  | |  | |  | |
| Датчик температуры | арт. номер | multiMATIC 700 | арт. номер | VR 70 | арт. номер |
| Подключается к электронной плате котла | 306 257 | Погодозависимое рег-ние 1 нерег. контур отопления +ГВС | 0020171319 | 1 нерег. контур отопления 1 рег. контур отопления | 0020184845 |
| Коаксиальный дымоход | | | Группа безопасности водонагревателя | | |
|  | | |  | | |
| Дымоход | | арт. номер | Группа безопасности | | арт. номер |
| Горизонтальный проход через стену. Длина - 1,1 м., Ду 80/125мм | | 303 209 | Для водонагревателей ёмкостью до 200 л при давлении до 10 бар | | 305 826 |

Пакетное предложение №15

ecoTEC plus VU OE + бойлер uniSTOR VIH R (120, 150, 200) + multiMATIC 700 + VR 70

Варианты комплектации пакетного предложения

| № п.п. | Арт. № пакета | Котёл | Водонагреватель | Регулятор |
|--------|---------------|---------------|-----------------|------------------------|
| 1 | 0020200154 | VU OE 466/4-5 | VIH R 120 | multiMATIC 700 + VR 70 |
| 2 | 0020200155 | VU OE 466/4-5 | VIH R 150 | multiMATIC 700 + VR 70 |
| 3 | 0020200156 | VU OE 466/4-5 | VIH R 200 | multiMATIC 700 + VR 70 |
| 4 | 0020200160 | VU OE 656/4-5 | VIH R 120 | multiMATIC 700 + VR 70 |
| 5 | 0020200161 | VU OE 656/4-5 | VIH R 150 | multiMATIC 700 + VR 70 |
| 6 | 0020200162 | VU OE 656/4-5 | VIH R 200 | multiMATIC 700 + VR 70 |

Состав пакета:

1. Котёл ecoTEC plus VU OE
2. Водонагреватель uniSTOR VIH R
3. Погодозависимый регулятор multiMATIC 700
4. Смесительный модуль VR 70
5. Датчик температуры бойлера
6. Коаксиальный горизонтальный проход через стену
7. Группа безопасности бойлера

Базовая теплотехническая схема пакетного предложения

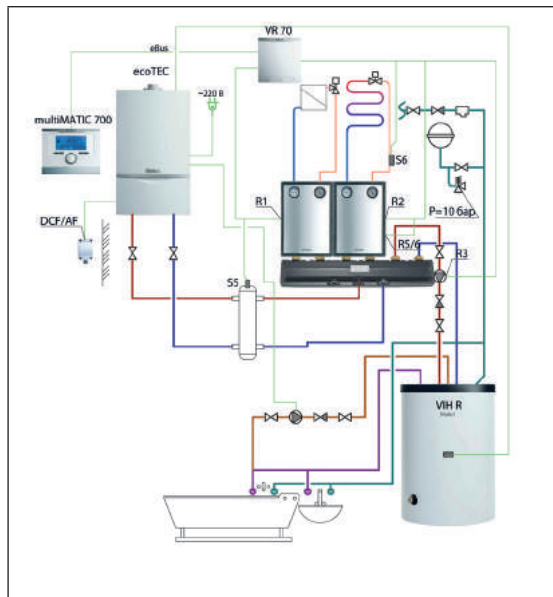



Примечание:
 Установка гидравлического разделителя - обязательна!
 Котлы VU OE 466/4-5, VU OE 656/4-5 требуют дополнительный насос для загрузки водонагревателя, который устанавливается за гидравлическим разделителем. По запросу котлы VU OE 466/4-5, VU OE 656/4-5 могут быть укомплектованы патроном для умягчения воды.

1

Пакетное предложение №16

ecoTEC plus VU OE + бойлер uniSTOR VIH R (120, 150, 200) + calorMATIC 630

Спецификация оборудования пакетного предложения

| Настенный газовый котёл | | | Ёмкостный водонагреватель | | |
|---|---------------------------------|-------------------|---|-------------------|-------------------|
|  | | |  | | |
| ecoTEC plus | Полезная тепловая мощность, кВт | арт. номер | uniSTOR | Полезный объём, л | арт. номер |
| VU OE 466/4-5 | 12,3 - 44,1 | 0010015694 | VIH R 120 | 117 | 0010015949 |
| VU OE 656/4-5 | 13,7 - 63,7 | 0010015695 | VIH R 150 | 144 | 0010015950 |
| | | | VIH R 200 | 184 | 0010015951 |
| Погодозависимый регулятор | | | Группа безопасности водонагревателя | | |
|  | | |  | | |
| calorMATIC 630 | арт. номер | | Группа безопасности | арт. номер | |
| Погодозависимое рег-ние | 0020092430 | | Для водонагревателей ёмкостью до 200 л при давлении до 10 бар | 305 826 | |
| Коаксиальный дымоход | | | <p>Описание: Данная комплектация позволяет решить следующие задачи: 1. Отопление 2. Приготовление горячей воды 3. Управление работой котла по температуре наружного воздуха. Применима для строящихся и реконструирующихся домов и квартир.</p> | | |
|  | | | | | |
| Дымоход | арт. номер | | | | |
| Горизонтальный проход через стену. Длина - 1,1 м., Ду 80/125мм | 303 209 | | | | |

Пакетное предложение №16

ecoTEC plus VU OE + бойлер uniSTOR VIH R (120, 150, 200) + calorMATIC 630

Варианты комплектации пакетного предложения

| № п.п. | Арт. № пакета | Котёл | Водонагреватель | Регулятор |
|--------|---------------|---------------|-----------------|----------------|
| 1 | 0020200192 | VU OE 466/4-5 | VIH R 120 | calorMATIC 630 |
| 2 | 0020200193 | VU OE 466/4-5 | VIH R 150 | calorMATIC 630 |
| 3 | 0020200194 | VU OE 466/4-5 | VIH R 200 | calorMATIC 630 |
| 4 | 0020200198 | VU OE 656/4-5 | VIH R 120 | calorMATIC 630 |
| 5 | 0020200199 | VU OE 656/4-5 | VIH R 150 | calorMATIC 630 |
| 6 | 0020200200 | VU OE 656/4-5 | VIH R 200 | calorMATIC 630 |

Состав пакета:

1. Котёл ecoTEC plus VU OE
2. Водонагреватель uniSTOR VIH R
3. Погодозависимый регулятор calorMATIC 630/3
4. Коаксиальный горизонтальный проход через стену
5. Группа безопасности бойлера

Базовая теплотехническая схема пакетного предложения

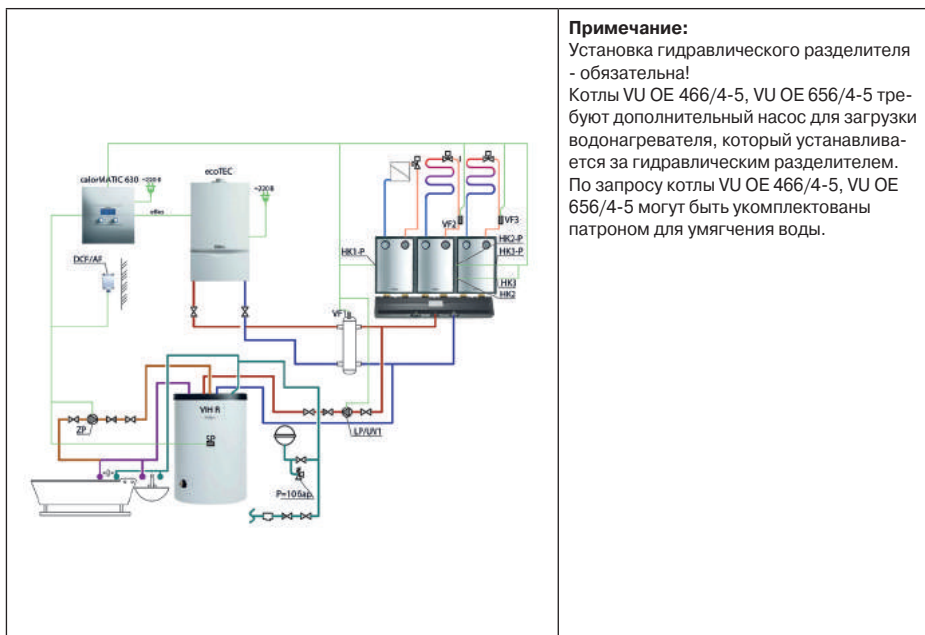







Примечание:
 Установка гидравлического разделителя - обязательна!
 Котлы VU OE 466/4-5, VU OE 656/4-5 требуют дополнительный насос для загрузки водонагревателя, который устанавливается за гидравлическим разделителем.
 По запросу котлы VU OE 466/4-5, VU OE 656/4-5 могут быть укомплектованы патроном для умягчения воды.

1

Пакетное предложение №17

ecoTEC plus VU OE + бойлер uniSTOR VIH R (300, 400, 500) + multiMATIC 700

Спецификация оборудования пакетного предложения

| Настенный газовый котёл | | | Ёмкостный водонагреватель | | |
|---|---------------------------------|---|---|--|-------------------|
|  | | |  | | |
| ecoTEC plus | Полезная тепловая мощность, кВт | арт. номер | uniSTOR | Полезный объём, л | арт. номер |
| VU OE 466/4-5 | 12,3 - 44,1 | 0010015694 | VIH R 300 | 300 | 0010003077 |
| VU OE 656/4-5 | 13,7 - 63,7 | 0010015695 | VIH R 400 | 400 | 0010003078 |
| | | | VIH R 500 | 500 | 0010003079 |
| Датчик температуры водонагревателя | | Погодозависимый регулятор | | Группа безопасности водонагревателя | |
|  | |  | |  | |
| Датчик температуры | арт. номер | multiMATIC 700 | арт. номер | Группа безопасности | арт. номер |
| Подключается к электронной плате котла | 306 257 | Погодозависимое рег-ние 1 нерег. контур отопления +ГВС | 0020171319 | Для водонагревателей ёмкостью до 1000 л при давлении до 10бар. | 305 827 |
| Коаксиальный дымоход | | | | | |
|  | | | | | |
| Дымоход | | | арт. номер | | |
| Горизонтальный проход через стену. Длина - 1,1 м. Ду 80/125мм | | | 303 209 | | |

Пакетное предложение №17

ecoTEC plus VU OE + бойлер uniSTOR VIH R (300, 400, 500) + multiMATIC 700

Варианты комплектации пакетного предложения

| № п.п. | Арт. № пакета | Котёл | Водонагреватель | Регулятор |
|--------|---------------|---------------|-----------------|----------------|
| 1 | 0020200099 | VU OE 466/4-5 | VIH R 300 | multiMATIC 700 |
| 2 | 0020200100 | VU OE 466/4-5 | VIH R 400 | multiMATIC 700 |
| 3 | 0020200101 | VU OE 466/4-5 | VIH R 500 | multiMATIC 700 |
| 4 | 0020200105 | VU OE 656/4-5 | VIH R 300 | multiMATIC 700 |
| 5 | 0020200106 | VU OE 656/4-5 | VIH R 400 | multiMATIC 700 |
| 6 | 0020200107 | VU OE 656/4-5 | VIH R 500 | multiMATIC 700 |

Состав пакета:

1. Котёл ecoTEC plus VU OE
2. Водонагреватель uniSTOR VIH R
3. Погодозависимый регулятор multiMATIC 700
4. Датчик температуры бойлера
5. Группа безопасности бойлера
6. Коаксиальный горизонтальный проход через стену

Базовая теплотехническая схема пакетного предложения

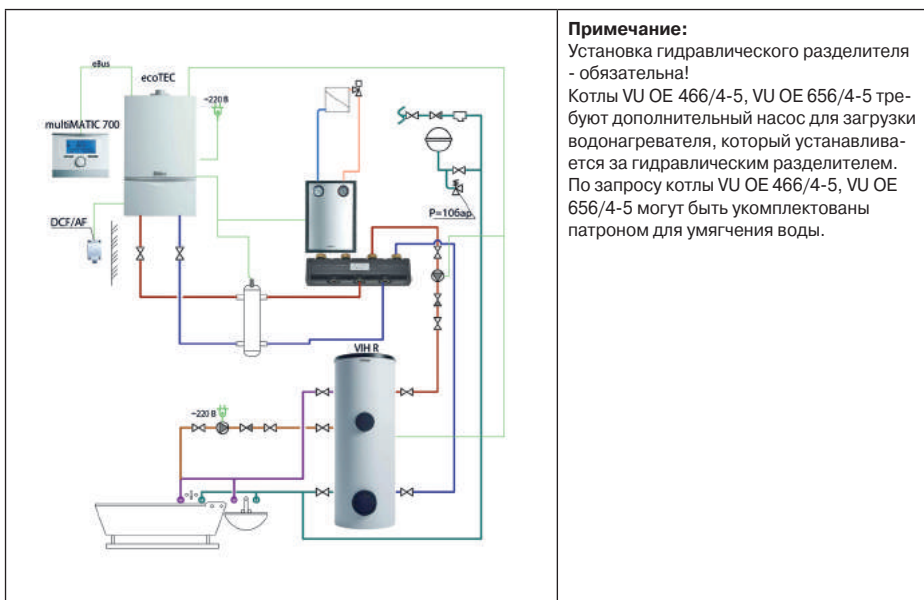

Примечание:







Установка гидравлического разделителя - обязательна!
 Котлы VU OE 466/4-5, VU OE 656/4-5 требуют дополнительный насос для загрузки водонагревателя, который устанавливается за гидравлическим разделителем. По запросу котлы VU OE 466/4-5, VU OE 656/4-5 могут быть укомплектованы патроном для умягчения воды.

1

Пакетное предложение №18

ecoTEC plus VU OE + бойлер uniSTOR VIH R (300, 400, 500) + multiMATIC 700

Спецификация оборудования пакетного предложения

| Настенный газовый котёл | | | Ёмкостный водонагреватель | | |
|---|---------------------------------|---|---|---|-------------------|
|  | | |  | | |
| ecoTEC plus | Полезная тепловая мощность, кВт | арт. номер | uniSTOR | Полезный объём, л | арт. номер |
| VU OE 466/4-5 | 12,3 - 44,1 | 0010015694 | VIH R 300 | 300 | 0010003077 |
| VU OE 656/4-5 | 13,7 - 63,7 | 0010015695 | VIH R 400 | 400 | 0010003078 |
| | | | VIH R 500 | 500 | 0010003079 |
| Датчик температуры водонагревателя | | Погодозависимый регулятор | | Группа безопасности водонагревателя | |
|  | |  | |  | |
| Датчик температуры | арт. номер | multiMATIC 700 | арт. номер | Группа безопасности | арт. номер |
| Подключается к электронной плате котла | 306 257 | Погодозависимое рег-ние 1 нерег. контур отопления +ГВС | 0020171319 | Для водонагревателей ёмкостью до 1000 л при давлении до 10бар. | 305 827 |
| Базовый комплект труб для подключения к дымоходу | | | | | |
|  | | | | | |
| Дымоход | | | арт. номер | | |
| Базовый комплект труб 80/125 мм для подключения к дымоходу Ду 80мм в шахте | | | 303 250 | | |

Пакетное предложение №18

ecoTEC plus VU OE + бойлер uniSTOR VIH R (300, 400, 500) + multiMATIC 700

Варианты комплектации пакетного предложения

| № п.п. | Арт. № пакета | Котёл | Водонагреватель | Регулятор |
|--------|---------------|---------------|-----------------|----------------|
| 1 | 0020200132 | VU OE 466/4-5 | VIH R 300 | multiMATIC 700 |
| 2 | 0020200133 | VU OE 466/4-5 | VIH R 400 | multiMATIC 700 |
| 3 | 0020200134 | VU OE 466/4-5 | VIH R 500 | multiMATIC 700 |
| 4 | 0020200138 | VU OE 656/4-5 | VIH R 300 | multiMATIC 700 |
| 5 | 0020200139 | VU OE 656/4-5 | VIH R 400 | multiMATIC 700 |
| 6 | 0020200140 | VU OE 656/4-5 | VIH R 500 | multiMATIC 700 |

Состав пакета:

1. Котёл ecoTEC plus VU OE
2. Водонагреватель uniSTOR VIH R
3. Погодозависимый регулятор multiMATIC 700
4. Датчик температуры бойлера
5. Группа безопасности бойлера
6. Комплект труб для подключения к дымоходу в шахте

Базовая теплотехническая схема пакетного предложения

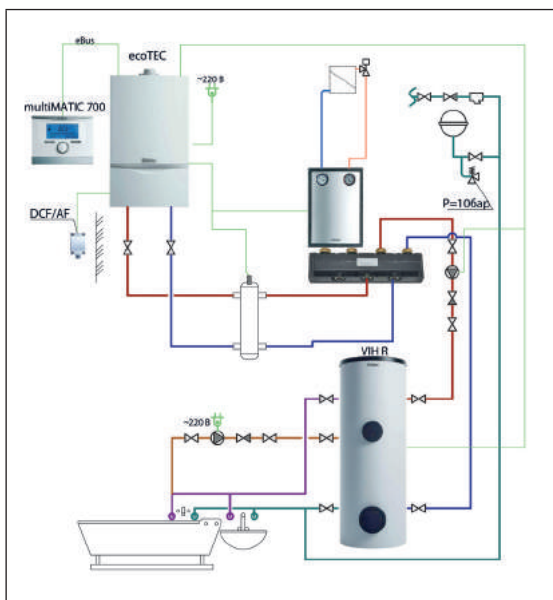

Примечание:

Установка гидравлического разделителя - обязательна!

Котлы VU OE 466/4-5, VU OE 656/4-5 требуют дополнительный насос для загрузки водонагревателя, который устанавливается за гидравлическим разделителем. По запросу котлы VU OE 466/4-5, VU OE 656/4-5 могут быть укомплектованы патроном для умягчения воды.

1

Пакетное предложение №19

ecoTEC plus VU OE + бойлер uniSTOR VIH R (300, 400, 500) + multiMATIC 700 + VR70

Спецификация оборудования пакетного предложения

| Настенный газовый котёл | | | Ёмкостный водонагреватель | | |
|---|---------------------------------|---|---|---|-------------------|
|  | | |  | | |
| ecoTEC plus | Полезная тепловая мощность, кВт | арт. номер | uniSTOR | Полезный объём, л | арт. номер |
| VU OE 466/4-5 | 12,3 - 44,1 | 0010015694 | VIH R 300 | 300 | 0010003077 |
| VU OE 656/4-5 | 13,7 - 63,7 | 0010015695 | VIH R 400 | 400 | 0010003078 |
| | | | VIH R 500 | 500 | 0010003079 |
| Датчик температуры водонагревателя | | Погодозависимый регулятор | | Смесительный модуль | |
|  | |  | |  | |
| Датчик температуры | арт. номер | multiMATIC 700 | арт. номер | VR 70 | арт. номер |
| Подключается к электронной плате котла | 306 257 | Погодозависимое рег-ние 1 нерег. контур отопления +ГВС | 0020171319 | 1 нерег. контур отопления 1 рег. контур отопления | 0020184845 |
| Коаксиальный дымоход | | | Группа безопасности водонагревателя | | |
|  | | |  | | |
| Дымоход | арт. номер | Группа безопасности | | арт. номер | |
| Горизонтальный проход через стену. Длина - 1,1 м., Ду 80/125мм | 303 209 | Для водонагревателей ёмкостью до 1000 л при давлении до 10бар. | | 305 827 | |

Пакетное предложение №19

ecoTEC plus VU OE + бойлер uniSTOR VIH R (300, 400, 500) + multiMATIC 700 + VR 70

Варианты комплектации пакетного предложения

| № п.п. | Арт. № пакета | Котёл | Водонагреватель | Регулятор |
|--------|---------------|---------------|-----------------|------------------------|
| 1 | 0020223852 | VU OE 466/4-5 | VIH R 300 | multiMATIC 700 + VR 70 |
| 2 | 0020223853 | VU OE 466/4-5 | VIH R 400 | multiMATIC 700 + VR 70 |
| 3 | 0020223854 | VU OE 466/4-5 | VIH R 500 | multiMATIC 700 + VR 70 |
| 4 | 0020223858 | VU OE 656/4-5 | VIH R 300 | multiMATIC 700 + VR 70 |
| 5 | 0020223859 | VU OE 656/4-5 | VIH R 400 | multiMATIC 700 + VR 70 |
| 6 | 0020223860 | VU OE 656/4-5 | VIH R 500 | multiMATIC 700 + VR 70 |

Состав пакета:

1. Котёл ecoTEC plus VU OE
2. Водонагреватель uniSTOR VIH R
3. Погодозависимый регулятор multiMATIC 700
4. Смесительный модуль VR 70
5. Датчик температуры бойлера
6. Коаксиальный горизонтальный проход через стену
7. Группа безопасности бойлера

Базовая теплотехническая схема пакетного предложения

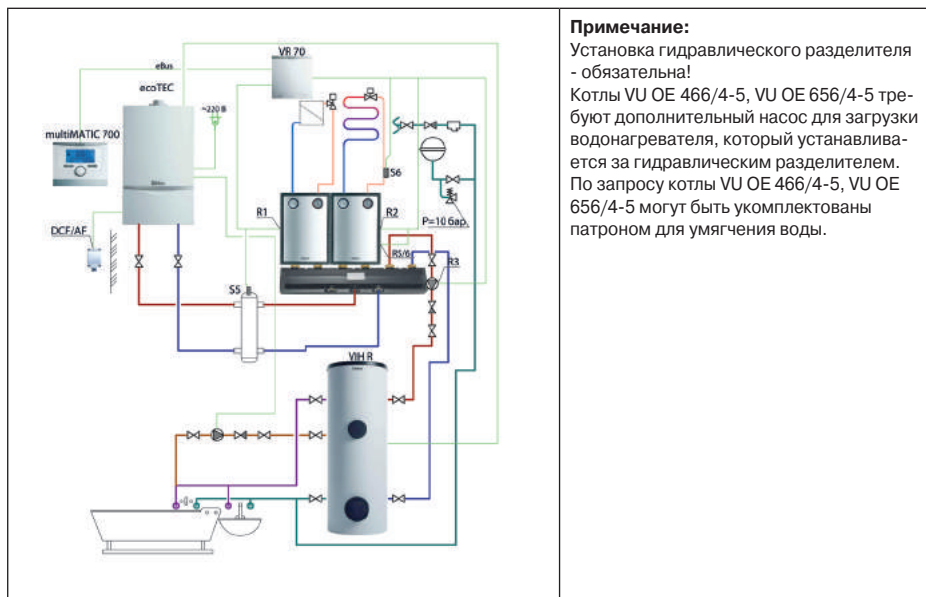

Примечание:
 Установка гидравлического разделителя - обязательна!
 Котлы VU OE 466/4-5, VU OE 656/4-5 требуют дополнительный насос для загрузки водонагревателя, который устанавливается за гидравлическим разделителем.
 По запросу котлы VU OE 466/4-5, VU OE 656/4-5 могут быть укомплектованы патроном для умягчения воды.

1

Пакетное предложение №20

ecoTEC plus VU OE + бойлер uniSTOR VIH R (300, 400, 500) + calorMATIC 630

Спецификация оборудования пакетного предложения

| Настенный газовый котёл | | | Ёмкостный водонагреватель | | |
|---|---------------------------------|-------------------|---|-------------------|-------------------|
|  | | |  | | |
| ecoTEC plus | Полезная тепловая мощность, кВт | арт. номер | uniSTOR | Полезный объём, л | арт. номер |
| VU OE 466/4-5 | 12,3 - 44,1 | 0010015694 | VIH R 300 | 300 | 0010003077 |
| VU OE 656/4-5 | 13,7 - 63,7 | 0010015695 | VIH R 400 | 400 | 0010003078 |
| | | | VIH R 500 | 500 | 0010003079 |
| Погодозависимый регулятор | | | Группа безопасности водонагревателя | | |
|  | | |  | | |
| calorMATIC 630 | | арт. номер | Группа безопасности | | арт. номер |
| Погодозависимое рег-ние | | 0020092430 | Для водонагревателей ёмкостью до 1000 л при давлении до 10 бар | | 305 827 |
| Коаксиальный дымоход | | | | | |
|  | | | | | |
| Дымоход | | | арт. номер | | |
| Горизонтальный проход через стену. Длина - 1,1 м Ду 80/125мм | | | 303 209 | | |

Пакетное предложение №20

ecoTEC plus VU OE + бойлер uniSTOR VIH R (300, 400, 500) + calorMATIC 630

Варианты комплектации пакетного предложения

| № п.п. | Арт. № пакета | Котёл | Водонагреватель | Регулятор |
|--------|---------------|---------------|-----------------|----------------|
| 1 | 0020200195 | VU OE 466/4-5 | VIH R 300 | calorMATIC 630 |
| 2 | 0020200196 | VU OE 466/4-5 | VIH R 400 | calorMATIC 630 |
| 3 | 0020200197 | VU OE 466/4-5 | VIH R 500 | calorMATIC 630 |
| 4 | 0020200201 | VU OE 656/4-5 | VIH R 300 | calorMATIC 630 |
| 5 | 0020200202 | VU OE 656/4-5 | VIH R 400 | calorMATIC 630 |
| 6 | 0020200203 | VU OE 656/4-5 | VIH R 500 | calorMATIC 630 |

- Состав пакета:**
1. Котёл ecoTEC plus VU OE
 2. Водонагреватель uniSTOR VIH R
 3. Погодозависимый регулятор calorMATIC 630/3
 4. Коаксиальный горизонтальный проход через стену
 5. Группа безопасности бойлера

Базовая теплотехническая схема пакетного предложения

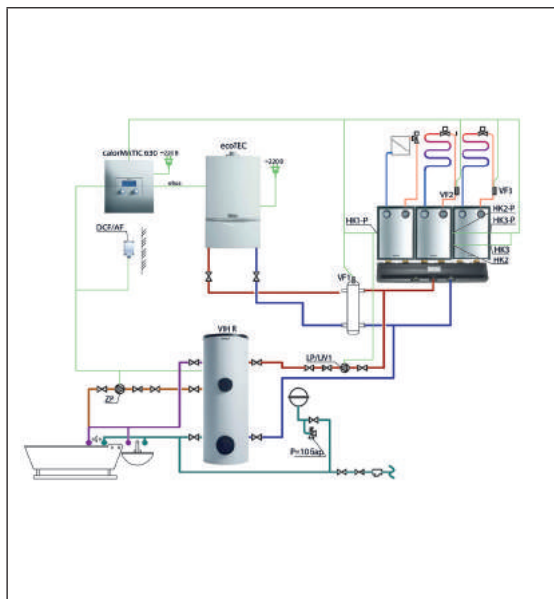





Примечание:
 Установка гидравлического разделителя - обязательна!
 Котлы VU OE 466/4-5, VU OE 656/4-5 требуют дополнительный насос для загрузки водонагревателя, который устанавливается за гидравлическим разделителем. По запросу котлы VU OE 466/4-5, VU OE 656/4-5 могут быть укомплектованы патроном для умягчения воды.

1

Пакетное предложение №21

eloBlock+ бойлер uniSTOR VIH R (120, 150, 200) + Termolink S

Спецификация оборудования пакетного предложения

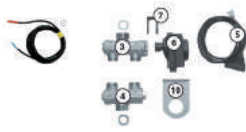
| Настенный электрический котёл | | | Ёмкостный водонагреватель | | |
|---|---------------------------------|---|---|--|------------|
|  | | |  | | |
| eloBlock | Полезная тепловая мощность, кВт | арт. номер | uniSTOR | Полезный объём, л | арт. номер |
| VE 14 R13 | 14 | 0010009377 | VIH R 120 | 117 | 0010015949 |
| VE 18 R13 | 18 | 0010009378 | VIH R 150 | 144 | 0010015950 |
| VE 21 R13 | 21 | 0010009379 | VIH R 200 | 184 | 0010015951 |
| VE 24 R13 | 24 | 0010009380 | | | |
| VE 28 R13 | 28 | 0010009381 | | | |
| Комнатный термостат | | Датчик внешней температуры | | Гидравлическое подключение | |
|  | |  | |  | |
| Ehacontrol 7 | арт. номер | Датчик внешней температуры | арт. номер | Гидравлическое подключение | арт. номер |
| Погодозависимое рег-ние 1 нерег. контур отопления +ГВС | 0020035407 | Подключается к электронной плате котла | 0020040797 | Для водонагревателей ёмкостью до 200 л при давлении до 10 бар | 0020015570 |
| Возможности пакета: | | | | | |
| 1. Отопление. | | | | | |
| 2. Приготовление горячей воды. | | | | | |
| 3. Управление работой котла по комнатной температуре и температуре наружного воздуха. | | | | | |
| Применима для строящихся и реконструируемых домов и квартир. | | | | | |
| Особенности котла: | | | | | |
| Высокая эффективность использования энергии. Средний КПД до 99%. Регулирование температуры системы отопления и горячей воды на панели котла. Удобное подключение водонагревателя для приготовления горячей воды. Возможность работы от комнатного термостата или датчика наружной температуры. Возможность подключения до двух тарифного счетчика электроэнергии. Максимальная экономия при работе в часы низкого тарифа. | | | | | |

Пакетное предложение №21

eloBlock+ бойлер uniSTOR VIH R (120, 150, 200) + Termolink S

Варианты комплектации пакетного предложения

| № п.п. | Арт. № пакета | Котёл | Водонагреватель | Регулятор |
|--------|---------------|-----------|-----------------|--------------|
| 1 | 0020223770 | VE 14 R13 | VIH R 120 | Exacontrol 7 |
| 2 | 0020223771 | VE 14 R13 | VIH R 150 | Exacontrol 7 |
| 3 | 0020223772 | VE 14 R13 | VIH R 200 | Exacontrol 7 |
| 4 | 0020223773 | VE 18 R13 | VIH R 120 | Exacontrol 7 |
| 5 | 0020223774 | VE 18 R13 | VIH R 150 | Exacontrol 7 |
| 6 | 0020223775 | VE 18 R13 | VIH R 200 | Exacontrol 7 |
| 7 | 0020223776 | VE 21 R13 | VIH R 120 | Exacontrol 7 |
| 8 | 0020223777 | VE 21 R13 | VIH R 150 | Exacontrol 7 |
| 9 | 0020223778 | VE 21 R13 | VIH R 200 | Exacontrol 7 |
| 10 | 0020223779 | VE 24 R13 | VIH R 120 | Exacontrol 7 |
| 11 | 0020223780 | VE 24 R13 | VIH R 150 | Exacontrol 7 |
| 12 | 0020223781 | VE 24 R13 | VIH R 200 | Exacontrol 7 |
| 13 | 0020223782 | VE 28 R13 | VIH R 120 | Exacontrol 7 |
| 14 | 0020223783 | VE 28 R13 | VIH R 150 | Exacontrol 7 |
| 15 | 0020223784 | VE 28 R13 | VIH R 200 | Exacontrol 7 |

Состав пакета:

1. Котёл eloBlock
2. Водонагреватель uniSTOR VIH R
3. Комнатный термостат Exacontrol 7
4. Датчик температуры бойлера
5. Группа безопасности бойлера

Примечание:

Теплообменник из нержавеющей стали, вентиляционная газовая горелка, встроенная система самодиагностики, газовый магнитный клапан, датчик температуры котла.

Базовая теплотехническая схема пакетного предложения

Описание:

T=var(T нар. воздуха);
1 контур нагрева водонагревателя;
1 нерегулируемый контур;

Температура теплоносителя на выходе из котла задается регулятором в зависимости от температуры наружного воздуха и по температуре в помещении (при монтаже на стене).





Регулятор осуществляет модулирующее погодозависимое управление горелкой котла, таким образом поддерживая необходимую температуру подачи теплоносителя с минимальным количеством включений горелки.

1

Пакетное предложение №22

ecoVIT exclusiv VKK INT + бойлер uniSTOR VIH R (120, 150, 200) + multiMATIC 700

Спецификация оборудования пакетного предложения

| Напольный газовый котёл | | | Ёмкостный водонагреватель | | |
|---|---------------------------------|--|---|---|-------------------|
|  | | |  | | |
| ecoVIT exclusiv | Полезная тепловая мощность, кВт | арт. номер | uniSTOR | Полезный объём, л | арт. номер |
| VKK INT 226/4 | 6,8 - 22,9 | 0010007510 | VIH R 120 | 117 | 0010015949 |
| VKK INT 286/4 | 8,2 - 28,1 | 0010007514 | VIH R 150 | 144 | 0010015950 |
| VKK INT 366/4 | 10,7 - 36,4 | 0010007518 | VIH R 200 | 184 | 0010015951 |
| VKK INT 476/4 | 13,7 - 46,8 | 0010007522 | | | |
| VKK INT 656/4 | 19,0 - 64,5 | 0010007526 | | | |
| Погодозависимый регулятор | | Датчик температуры водонагревателя | | Группа безопасности водонагревателя | |
|  | |  | |  | |
| multiMATIC 700 | арт. номер | Датчик температуры | арт. номер | Группа безопасности | арт. номер |
| Погодозависимое регулирование 1-го контура отопления +ГВС | 0020171319 | Подключается к электронной плате котла | 306 257 | Для водонагревателей ёмкостью до 200 л при давлении до 10 бар | 305 826 |
| Возможности пакета: | | | | | |
| 1. Отопление. | | | | | |
| 2. Приготовление горячей воды. | | | | | |
| 3. Управление работой котла по комнатной температуре и температуре наружного воздуха. | | | | | |
| Применима для строящихся и реконструируемых домов и квартир. | | | | | |
| Особенности котла: | | | | | |
| Большой объём первичного теплообменника - не требуется гидравлический разделитель и минимальный проток теплоносителя через теплообменник котла. | | | | | |
| Котел имеет два подключения обратных линий системы отопления, что позволяет подключить напрямую к котлу обратную магистраль радиаторного контура, теплого пола и контура нагрева водонагревателя. | | | | | |
| КПД котла во всех режимах работы максимален. | | | | | |

Пакетное предложение №22

ecoViT exclusiv VKK INT + бойлер uniSTOR VIH R (120, 150, 200) + multiMATIC 700

Варианты комплектации пакетного предложения

| № п.п. | Арт. № пакета | Котёл | Водонагреватель | Регулятор |
|--------|---------------|---------------|-----------------|----------------|
| 1 | 0020200213 | VKK INT 226/4 | VIH R 120 | multiMATIC 700 |
| 2 | 0020200214 | VKK INT 226/4 | VIH R 150 | multiMATIC 700 |
| 3 | 0020200215 | VKK INT 226/4 | VIH R 200 | multiMATIC 700 |
| 4 | 0020200217 | VKK INT 286/4 | VIH R 120 | multiMATIC 700 |
| 5 | 0020200218 | VKK INT 286/4 | VIH R 150 | multiMATIC 700 |
| 6 | 0020200219 | VKK INT 286/4 | VIH R 200 | multiMATIC 700 |
| 7 | 0020200221 | VKK INT 366/4 | VIH R 120 | multiMATIC 700 |
| 8 | 0020200222 | VKK INT 366/4 | VIH R 150 | multiMATIC 700 |
| 9 | 0020200223 | VKK INT 366/4 | VIH R 200 | multiMATIC 700 |
| 10 | 0020200226 | VKK INT 476/4 | VIH R 120 | multiMATIC 700 |
| 11 | 0020200227 | VKK INT 476/4 | VIH R 150 | multiMATIC 700 |
| 12 | 0020200228 | VKK INT 476/4 | VIH R 200 | multiMATIC 700 |
| 13 | 0020200232 | VKK INT 656/4 | VIH R 120 | multiMATIC 700 |
| 14 | 0020200233 | VKK INT 656/4 | VIH R 150 | multiMATIC 700 |
| 15 | 0020200234 | VKK INT 656/4 | VIH R 200 | multiMATIC 700 |

Состав пакета:

1. Котёл ecoViT exclusiv VKK INT
2. Водонагреватель uniSTOR VIH R
3. Погодозависимый регулятор multiMATIC 700
4. Датчик температуры бойлера
5. Группа безопасности бойлера

Примечание:
Теплообменник из нержавеющей стали, вентиляционная газовая горелка, встроенная система самодиагностики, газовый магнитный клапан, датчик температуры котла.

Базовая теплотехническая схема пакетного предложения

Описание:
 $T = var(T \text{ нар. воздуха});$
1 контур нагрева водонагревателя;
1 нерегулируемый контур;
 Температура теплоносителя на выходе из котла задается регулятором в зависимости от температуры наружного воздуха и по температуре в помещении (при монтаже на стене).
 Регулятор осуществляет модулирующее погодозависимое управление горелкой котла, таким образом поддерживая необходимую температуру подачи теплоносителя с минимальным количеством включений горелки.

1

Пакетное предложение №23

ecoViT exclusiv VKK INT + бойлер uniSTOR ViH R (300, 400, 500) + multiMATIC 700

Спецификация оборудования пакетного предложения

| Напольный газовый котёл | | | Ёмкостный водонагреватель | | |
|--|---------------------------------|---|---|---|-------------------|
|  | | |  | | |
| ecoViT exclusiv | Полезная тепловая мощность, кВт | арт. номер | uniSTOR | Полезный объём, л | арт. номер |
| VKK INT 226/4 | 6,8 - 22,9 | 0010007510 | ViH R 300 | 300 | 0010003077 |
| VKK INT 286/4 | 8,2 - 28,1 | 0010007514 | ViH R 400 | 400 | 0010003078 |
| VKK INT 366/4 | 10,7 - 36,4 | 0010007518 | ViH R 500 | 500 | 0010003079 |
| VKK INT 476/4 | 13,7 - 46,8 | 0010007522 | | | |
| VKK INT 656/4 | 19,0 - 64,5 | 0010007526 | | | |
| Погодозависимый регулятор | | Датчик температуры водонагревателя | | Группа безопасности водонагревателя | |
|  | |  | |  | |
| multiMATIC 700 | арт. номер | Датчик водонагревателя | арт. номер | Группа безопасности | арт. номер |
| Погодозависимое рег-ние 1 нерег. контур отопления +ГВС | 0020171319 | Подключается к электронной плате котла | 306 257 | Для водонагревателей ёмкостью до 1000 л при давлении до 10бар. | 305 827 |
| <p>Возможности пакета:</p> <ol style="list-style-type: none"> 1. Отопление 2. Приготовление горячей воды 3. Управление работой котла по комнатной температуре и температуре наружного воздуха. <p>Применима для строящихся и реконструирующихся домов.</p> <p>Особенности котла: Большой объём первичного теплообменника - не требуется гидравлический разделитель и минимальный проток теплоносителя через теплообменник котла. КПД котла во всех режимах работы максимален.</p> | | | | | |

Пакетное предложение №23

ecoViT exclusiv VKK INT + бойлер uniSTOR VIH R (300, 400, 500) + multiMATIC 700

Варианты комплектации пакетного предложения

| № п.п. | Арт. № пакета | Котёл | Водонагреватель | Регулятор |
|--------|---------------|---------------|-----------------|----------------|
| 1 | 0020200216 | VKK INT 226/4 | VIH R 300 | multiMATIC 700 |
| 2 | 0020200220 | VKK INT 286/4 | VIH R 300 | multiMATIC 700 |
| 3 | 0020200224 | VKK INT 366/4 | VIH R 300 | multiMATIC 700 |
| 4 | 0020200225 | VKK INT 366/4 | VIH R 400 | multiMATIC 700 |
| 5 | 0020200229 | VKK INT 476/4 | VIH R 300 | multiMATIC 700 |
| 6 | 0020200230 | VKK INT 476/4 | VIH R 400 | multiMATIC 700 |
| 7 | 0020200231 | VKK INT 476/4 | VIH R 500 | multiMATIC 700 |
| 8 | 0020200235 | VKK INT 656/4 | VIH R 300 | multiMATIC 700 |
| 9 | 0020200236 | VKK INT 656/4 | VIH R 400 | multiMATIC 700 |
| 10 | 0020200237 | VKK INT 656/4 | VIH R 500 | multiMATIC 700 |

Состав пакета:

1. Котёл ecoViT exclusiv VKK INT
2. Водонагреватель uniSTOR VIH R
3. Погодозависимый регулятор multiMATIC 700
4. Датчик температуры бойлера
5. Группа безопасности бойлера

Примечание:

Теплообменник из нержавеющей стали, вентиляторная газовая горелка, встроенная система самодиагностики, газовый магнитный клапан, датчик температуры котла.

Базовая теплотехническая схема пакетного предложения

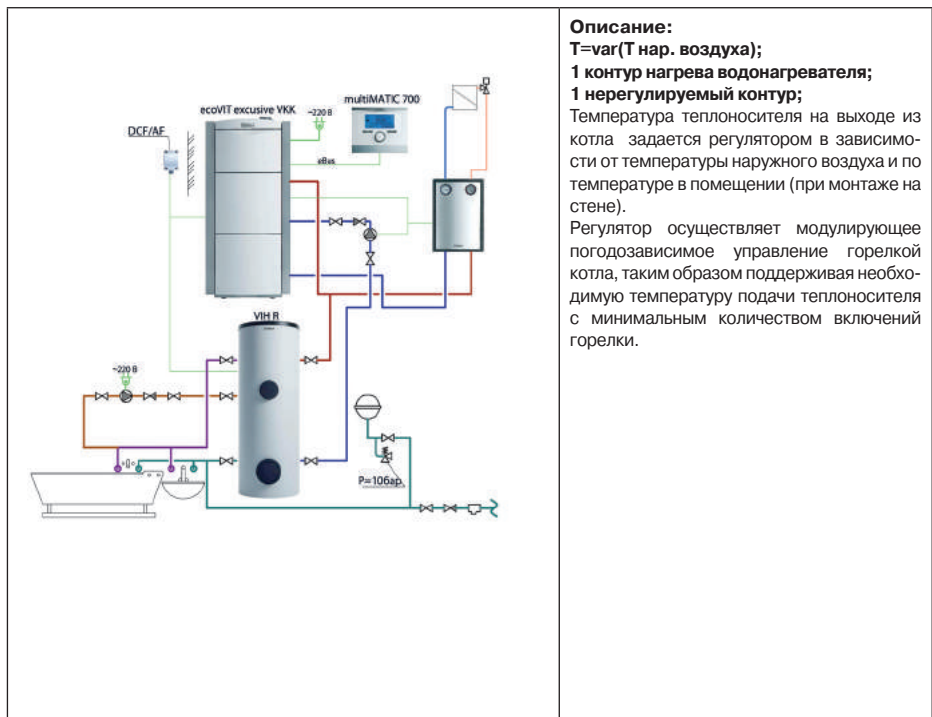

Описание:

- T=var(T нар. воздуха);**
- 1 контур нагрева водонагревателя;**
- 1 нерегулируемый контур;**

Температура теплоносителя на выходе из котла задается регулятором в зависимости от температуры наружного воздуха и по температуре в помещении (при монтаже на стене).

Регулятор осуществляет модулирующее погодозависимое управление горелкой котла, таким образом поддерживая необходимую температуру подачи теплоносителя с минимальным количеством включений горелки.

1

Пакетное предложение №24

ecoVIT exclusiv VKK INT + бойлер uniSTOR VIH R (120, 150, 200) + calorMATIC 630

Спецификация оборудования пакетного предложения

| Напольный газовый котёл | | | Ёмкостный водонагреватель | | |
|--|---------------------------------|--|---------------------------|--|-------------------|
| | | | | | |
| ecoVIT exclusiv | Полезная тепловая мощность, кВт | арт. номер | uniSTOR | Полезный объём, л | арт. номер |
| VKK INT 226/4 | 6,8 - 22,9 | 0010007510 | VIH R 120 | 117 | 0010015949 |
| VKK INT 286/4 | 8,2 - 28,1 | 0010007514 | VIH R 150 | 144 | 0010015950 |
| VKK INT 366/4 | 10,7 - 36,4 | 0010007518 | VIH R 200 | 184 | 0010015951 |
| Погодозависимый регулятор | | Датчик температуры водонагревателя | | Группа безопасности водонагревателя | |
| | | | | | |
| calorMATIC 630 | арт. номер | Датчик водонагревателя | арт. номер | Группа безопасности | арт. номер |
| Погодозависимое регулирование 1 нерег. контур отопления +ГВС | 0020092430 | Подключается к электронной плате котла | 306 257 | Для водонагревателей ёмкостью до 1000 л при давлении до 10бар. | 305 827 |
| <p>Возможности пакета:</p> <ol style="list-style-type: none"> 1. Отопление 2. Приготовление горячей воды 3. Управление работой котла по комнатной температуре и температуре наружного воздуха. <p>Применима для строящихся и реконструирующихся домов.</p> <p>Особенности котла:</p> <p>Большой объём первичного теплообменника - не требуется гидравлический разделитель и минимальный проток теплоносителя через теплообменник котла.</p> <p>КПД котла во всех режимах работы максимален.</p> | | | | | |

Пакетное предложение №24

ecoVIT exclusiv VKK INT + бойлер uniSTOR VIH R (120, 150, 200) + calorMATIC 630

Варианты комплектации пакетного предложения

| № п.п. | Арт. № пакета | Котёл | Водонагреватель | Регулятор |
|--------|---------------|---------------|-----------------|----------------|
| 1 | 0020200238 | VKK INT 226/4 | VIH R 120 | calorMATIC 630 |
| 2 | 0020200239 | VKK INT 226/4 | VIH R 150 | calorMATIC 630 |
| 3 | 0020200240 | VKK INT 226/4 | VIH R 200 | calorMATIC 630 |
| 4 | 0020200242 | VKK INT 286/4 | VIH R 120 | calorMATIC 630 |
| 5 | 0020200243 | VKK INT 286/4 | VIH R 150 | calorMATIC 630 |
| 6 | 0020200244 | VKK INT 286/4 | VIH R 200 | calorMATIC 630 |
| 7 | 0020200246 | VKK INT 366/4 | VIH R 120 | calorMATIC 630 |
| 8 | 0020201496 | VKK INT 366/4 | VIH R 150 | calorMATIC 630 |
| 9 | 0020201497 | VKK INT 366/4 | VIH R 200 | calorMATIC 630 |
| 10 | 0020201500 | VKK INT 476/4 | VIH R 120 | calorMATIC 630 |
| 11 | 0020201501 | VKK INT 476/4 | VIH R 150 | calorMATIC 630 |
| 12 | 0020201502 | VKK INT 476/4 | VIH R 200 | calorMATIC 630 |
| 13 | 0020201506 | VKK INT 656/4 | VIH R 120 | calorMATIC 630 |
| 14 | 0020201507 | VKK INT 656/4 | VIH R 150 | calorMATIC 630 |
| 15 | 0020201508 | VKK INT 656/4 | VIH R 200 | calorMATIC 630 |

Состав пакета:

1. Котёл ecoVIT exclusiv VKK INT
2. Водонагреватель uniSTOR VIH R
3. Погодозависимый регулятор calorMATIC 630
4. Датчик температуры бойлера
5. Группа безопасности бойлера

Примечание:

Теплообменник из нержавеющей стали, вентиляционная газовая горелка, встроенная система самодиагностики, газовый магнитный клапан, датчик температуры котла.

Базовая теплотехническая схема пакетного предложения

The diagram illustrates the connection between the ecoVIT VKK INT boiler, the uniSTOR VIH R water heater, and the calorMATIC 630 thermostat. The boiler is connected to a central heating unit (CHU) which has two heating circuits: a regulated one (W1) and an unregulated one (W2). The water heater is also connected to the system. The thermostat (T=var) controls the boiler's output based on outdoor temperature (T_{нар. воздуха}) and room temperature (T_{комн.}).





Описание:
T=var (T_{нар. воздуха});
1 контур нагрева водонагревателя;
1 нерегулируемый контур;
 Температура теплоносителя на выходе из котла задается регулятором в зависимости от температуры наружного воздуха и по температуре в помещении (при монтаже на стене).
 Регулятор осуществляет модулирующее погодозависимое управление горелкой котла, таким образом поддерживая необходимую температуру подачи теплоносителя с минимальным количеством включений горелки.

1

Пакетное предложение №25

ecoViT exclusiv VKK INT + бойлер uniSTOR ViH R (300, 400, 500) + calorMATIC 630

Спецификация оборудования пакетного предложения

| Напольный газовый котёл | | | Ёмкостный водонагреватель | | |
|--|---------------------------------|---|---|---|-------------------|
|  | | |  | | |
| ecoViT exclusiv | Полезная тепловая мощность, кВт | арт. номер | uniSTOR | Полезный объём, л | арт. номер |
| VKK INT 476/4 | 13,7 - 46,8 | 0010007522 | ViH R 300 | 300 | 0010003077 |
| VKK INT 656/4 | 19,0 - 64,5 | 0010007526 | ViH R 400 | 400 | 0010003078 |
| | | | ViH R 500 | 500 | 0010003079 |
| Погодозависимый регулятор | | Датчик температуры водонагревателя | | Группа безопасности водонагревателя | |
|  | |  | |  | |
| calorMATIC 630 | арт. номер | Датчик водонагревателя | арт. номер | Группа безопасности | арт. номер |
| Погодозависимое рег-ние 1 нерег. контур отопления +ГВС | 0020092430 | Подключается к электронной плате котла | 306 257 | Для водонагревателей ёмкостью до 1000 л при давлении до 10бар. | 305 827 |
| <p>Возможности пакета:</p> <ol style="list-style-type: none"> 1. Отопление 2. Приготовление горячей воды 3. Управление работой котла по комнатной температуре и температуре наружного воздуха. <p>Применима для строящихся и реконструирующихся домов.</p> <p>Особенности котла: Большой объём первичного теплообменника - не требуется гидравлический разделитель и минимальный проток теплоносителя через теплообменник котла. КПД котла во всех режимах работы максимален.</p> | | | | | |

Пакетное предложение №25

ecoViT exclusiv VKK INT + бойлер uniSTOR VIH R (300, 400, 500) + calorMATIC 630

Варианты комплектации пакетного предложения

| № п.п. | Арт. № пакета | Котёл | Водонагреватель | Регулятор |
|--------|---------------|---------------|-----------------|----------------|
| 1 | 0020200241 | VKK INT 226/4 | VIH R 300 | calorMATIC 630 |
| 2 | 0020200245 | VKK INT 286/4 | VIH R 300 | calorMATIC 630 |
| 3 | 0020201498 | VKK INT 366/4 | VIH R 300 | calorMATIC 630 |
| 4 | 0020201499 | VKK INT 366/4 | VIH R 400 | calorMATIC 630 |
| 5 | 0020201503 | VKK INT 476/4 | VIH R 300 | calorMATIC 630 |
| 6 | 0020201504 | VKK INT 476/4 | VIH R 400 | calorMATIC 630 |
| 7 | 0020201505 | VKK INT 476/4 | VIH R 500 | calorMATIC 630 |
| 8 | 0020201509 | VKK INT 656/4 | VIH R 300 | calorMATIC 630 |
| 9 | 0020201510 | VKK INT 656/4 | VIH R 400 | calorMATIC 630 |
| 10 | 0020201511 | VKK INT 656/4 | VIH R 500 | calorMATIC 630 |

Состав пакета:

1. Котёл ecoViT exclusiv VKK INT
2. Водонагреватель uniSTOR VIH R
3. Погодозависимый регулятор calorMATIC 630
4. Датчик температуры бойлера
5. Группа безопасности бойлера

Примечание:

Теплообменник из нержавеющей стали, вентиляционная газовая горелка, встроенная система самодиагностики, газовый магнитный клапан, датчик температуры котла.

Базовая теплотехническая схема пакетного предложения

The diagram illustrates the connection between the calorMATIC 630 thermostat, the VKK boiler, and the VIH water heater. It shows the flow of heating medium through various pipes, valves (VF1, VF2, VF3), and a pressure relief valve (P=10 bar). The boiler is connected to a gas supply and a vent system.





Описание:
T=var(T нар. воздуха);
1 контур нагрева водонагревателя;
1 нерегулируемый контур;
 Температура теплоносителя на выходе из котла задается регулятором в зависимости от температуры наружного воздуха и по температуре в помещении (при монтаже на стене).
 Регулятор осуществляет модулирующее погодозависимое управление горелкой котла, таким образом поддерживая необходимую температуру подачи теплоносителя с минимальным количеством включений горелки.

1

Пакетное предложение №26

ecoVIT exclusiv VKK INT + бойлер actoSTOR VIH K 300 + multiMATIC 700 / calorMATIC 630

Спецификация оборудования пакетного предложения

| Напольный газовый котёл | | | Ёмкостный водонагреватель | | |
|---|---------------------------------|--|---|-------------------|----------------|
|  | | |  | | |
| ecoVIT exclusiv | Полезная тепловая мощность, кВт | арт. номер | actoSTOR | Полезный объём, л | арт. номер |
| VKK INT 226/4 | 6,8 - 22,9 | 0010007510 | VIH K 300 | 150 | 305 945 |
| VKK INT 286/4 | 8,2 - 28,1 | 0010007514 | | | |
| VKK INT 366/4 | 10,7 - 36,4 | 0010007518 | | | |
| VKK INT 476/4 | 13,7 - 46,8 | 0010007522 | | | |
| VKK INT 656/4 | 19,0 - 64,5 | 0010007526 | | | |
| Погодозависимый регулятор | | | Группа безопасности водонагревателя | | |
|   | | |  | | |
| multiMATIC 700 | calorMATIC 630 | арт. номер | Группа безопасности | | арт. номер |
| Погодозависимое регулирование 1 нерег. контур отопления +ГВС | | 0020171319 0020092430 | Для водонагревателей ёмкостью до 200 л при давлении до 10 бар | | 305 826 |
| Возможности пакета: | | | | | |
| 1. Отопление | | | | | |
| 2. Приготовление горячей воды | | | | | |
| 3. Управление работой котла по комнатной температуре | | | | | |
| Применима для строящихся и реконструирующихся домов | | | | | |
| Особенности котла: | | | | | |
| Большой объём первичного теплообменника - не требуется гидравлическая стрелка и минимальный проток теплоносителя через теплообменник котла. | | | | | |
| КПД котла во всех режимах работы максимален. | | | | | |

Пакетное предложение №26

ecoViT exclusiv VKK INT + бойлер actoSTOR ViH K 300 + multiMATIC 700/ calorMATIC 630

Варианты комплектации пакетного предложения

| № п.п. | Арт. № пакета | Котёл | Водонагреватель | Регулятор |
|--------|---------------|---------------|-----------------|----------------|
| 1 | 0020201512 | VKK INT 226/4 | ViH K 300 | multiMATIC 700 |
| 2 | 0020201513 | VKK INT 286/4 | ViH K 300 | multiMATIC 700 |
| 3 | 0020201514 | VKK INT 366/4 | ViH K 300 | multiMATIC 700 |
| 4 | 0020201515 | VKK INT 476/4 | ViH K 300 | multiMATIC 700 |
| 5 | 0020201516 | VKK INT 656/4 | ViH K 300 | multiMATIC 700 |
| 6 | 0020201517 | VKK INT 226/4 | ViH K 300 | calorMATIC 630 |
| 7 | 0020201518 | VKK INT 286/4 | ViH K 300 | calorMATIC 630 |
| 8 | 0020201519 | VKK INT 366/4 | ViH K 300 | calorMATIC 630 |
| 9 | 0020201520 | VKK INT 476/4 | ViH K 300 | calorMATIC 630 |
| 10 | 0020201521 | VKK INT 656/4 | ViH K 300 | calorMATIC 630 |

Состав пакета:

1. Котёл ecoViT exclusiv VKK INT
2. Водонагреватель actoSTOR ViH K 300
3. Погодозависимый регулятор multiMATIC 700
4. Группа безопасности бойлера

Примечание:

Теплообменник из нержавеющей стали, вентиляторная газовая горелка, встроенная система самодиагностики, газовый магнитный клапан, датчик температуры котла.

Базовая теплотехническая схема пакетного предложения





Комплект гидравлического подключения actoSTOR ViH K 300 + ecoViT VKK

Описание:
T=var (T нар. воздуха);
1 контур нагрева водонагревателя;
1 нерегулируемый контур;
 Температура теплоносителя на выходе из котла задается регулятором в зависимости от температуры наружного воздуха и по температуре в помещении (при монтаже на стене).
 Регулятор осуществляет модулирующее погодозависимое управление горелкой котла, таким образом поддерживая необходимую температуру подачи теплоносителя с минимальным количеством включений горелки.

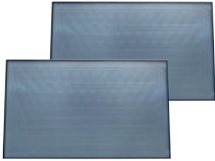

1

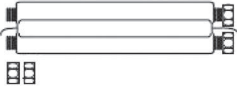
Пакетное предложение №27
auroCOMPACT + VFK 135/2 D + multiMATIC 700

Спецификация оборудования пакетного предложения

| Напольный конденсационный котёл | | Солнечные коллекторы | |
|--|---|--|---|
|  | |  | |
| auroCOMPACT | Полезная тепловая мощность, кВт | арт. номер | auroTHERM classic арт. номер |
| VSC D 306/4-5 190 | 5,8-30,0 | 0010015925 | auroTHERM classic VFK 135/2 D 0010015847 |
| Погодозависимый регулятор | | Гибкая труба 2 в 1 | |
|  | |  | |
| multiMATIC 700 | арт. номер | Гибкая труба 2 в 1 для гелиоустановки auroSTEP plus | арт. номер |
| Погодозависимое рег-ние 1 нерег. контур отопления +ГВС | | 10 м (для пакетов 2.250 HF и 2.250 HT) | 302 359 |
| 0020171319 | | 20 м (для пакетов 2.250 P HF, 2.250 P HT и 3.350 PHT) | 302 360 |
| Гидравлическое подключение | Комплект | Комплект креплений | |
| |  |  | |
| арт. номер | арт. номер | арт. номер | |
| Комплект гидравлических подключений для одного коллектора VFK 135 D с датчиком температуры | Комплект для горизонтального прохода через стену 60/100 | Комплект монтажных планок для монтажа горизонтальных коллекторов VFK на анкеры | |
| 0020143760 | 0020219516 | 0020059898 | |

Пакетное предложение №27
auroCOMPACT + VFK 135/2 D + multiMATIC 700

| Монтажная рама | Комплект монтажных планок | Дополнительный насос |
|---|---|--|
|  |  |  |
| арт. номер | арт. номер | арт. номер |
| Монтажная рама для монтажа 1-го горизонтального коллектора на горизонтальной крыше 0020137775 | Комплект монтажных планок для монтажа горизонтальных коллекторов на монтажной раме 0020059900 | Дополнительный насос солнечного контура для auroCOMPACT VSC D 0020170506 |

Варианты комплектации пакетного предложения

| № п.п. | Арт. № пакета | Котёл | Солнечные коллектора | Регулятор |
|--------|-------------------|-------------------|--|----------------|
| 1 | 0020202869 | VSC D 306/4-5 190 | 1 x VFK 135/2 D. Горизонтальная крыша | multiMATIC 700 |
| 2 | 0020202870 | VSC D 306/4-5 190 | 1 x VFK 135/2 D. Наклонная крыша | multiMATIC 700 |
| 3 | 0020202872 | VSC D 306/4-5 190 | 2 x VFK 135/2 D. Наклонная крыша (8м) | multiMATIC 700 |
| 4 | 0020202874 | VSC D 306/4-5 190 | 2 x VFK 135/2 D. Наклонная крыша (12м) | multiMATIC 700 |
| 5 | 0020202875 | VSC D 306/4-5 190 | 3x VFK 135/2 D. Наклонная крыша (8м) | multiMATIC 700 |
| 6 | 0020202876 | VSC D 306/4-5 190 | 3x VFK 135/2 D. Наклонная крыша (12м) | multiMATIC 700 |

Состав пакета:

1. Котёл auroCOMPACT
2. Солнечные коллекторы auroTHERM classic
3. Погодозависимый регулятор multiMATIC 700
4. Гибкая труба 2 в 1 для гелиоустановки auroSTEP plus, 10 м или 20 м
5. Монтажная рама для монтажа горизонтальных коллекторов auroTHERM, auroTHERM plus на наклонной крыше с наклоном 10° - 30°
6. Комплект монтажных планок для монтажа горизонтальных коллекторов на монтажной раме, VFK на анкеры
7. Комплект гидравлических подключений для одного коллектора VFK 135 D с датчиком температуры
8. Дополнительный насос солнечного контура для auroCOMPACT VSC D

1

Пакетное предложение №28

ecoTEC plus VU + бойлер auroSTOR VIH S (300, 400, 500) + auroMATIC 620

Спецификация оборудования пакетного предложения

| Настенный газовый котёл | | | Ёмкостный бивалентный водонагреватель | | |
|---|---------------------------------|-------------------|---|-------------------|-------------------|
|  | | |  | | |
| ecoTEC plus | Полезная тепловая мощность, кВт | арт. номер | auroSTOR | Полезный объём, л | арт. номер |
| VU INT 306/5-5 | 5,7 - 26,5 | 0010015906 | VIH S 300 | 300 | 0010003489 |
| VU INT 346/5-5 | 6,4 - 31,8 | 0010015907 | VIH S 400 | 400 | 0010003490 |
| VU INT 386/5-5 | 7,1 - 37,1 | 0010015908 | VIH S 500 | 500 | 0010003491 |
| VU OE 466/4-5 | 12,3 - 44,1 | 0010015694 | | | |
| VU OE 656/4-5 | 13,7 - 63,7 | 0010015695 | | | |
| Погодозависимый регулятор | | | Группа безопасности водонагревателя | | |
|  | | |  | | |
| auroMATIC 620 | | арт. номер | Группа безопасности | | арт. номер |
| Погодозависимое рег-ние, управление солнечной установкой | | 0020092479 | Для водонагревателей ёмкостью до 1000 л при давлении до 10 бар. | | 305 827 |
| Коаксиальный дымоход 80/215 мм | | | | | |
|  | | | | | |
| Дымоход | | | арт. номер | | |
| Горизонтальный проход через стену. Длина - 1,1 м | | | 303 209 | | |

Пакетное предложение №28

ecoTEC plus VU + бойлер auroSTOR VIH S (300, 400, 500) + auroMATIC 620

Варианты комплектации пакетного предложения

| № п.п. | Арт. № пакета | Котёл | Водонагреватель | Регулятор |
|--------|---------------|----------------|-----------------|---------------|
| 1 | 0020201655 | VU INT 306/5-5 | VIH S 300 | auroMATIC 620 |
| 2 | 0020201656 | VU INT 346/5-5 | VIH S 300 | auroMATIC 620 |
| 3 | 0020201657 | VU INT 346/5-5 | VIH S 400 | auroMATIC 620 |
| 4 | 0020201592 | VU INT 386/5-5 | VIH S 300 | auroMATIC 620 |
| 5 | 0020201593 | VU INT 386/5-5 | VIH S 400 | auroMATIC 620 |
| 6 | 0020201594 | VU INT 386/5-5 | VIH S 500 | auroMATIC 620 |
| 7 | 0020201595 | VU OE 466/4-5 | VIH S 300 | auroMATIC 620 |
| 8 | 0020201596 | VU OE 466/4-5 | VIH S 400 | auroMATIC 620 |
| 9 | 0020201597 | VU OE 466/4-5 | VIH S 500 | auroMATIC 620 |
| 10 | 0020201598 | VU OE 656/4-5 | VIH S 300 | auroMATIC 620 |
| 11 | 0020201599 | VU OE 656/4-5 | VIH S 400 | auroMATIC 620 |
| 12 | 0020201600 | VU OE 656/4-5 | VIH S 500 | auroMATIC 620 |

Состав пакета:

1. Котёл ecoTEC plus VU
2. Водонагреватель бивалентный auroSTOR VIH S
3. Погодозависимый регулятор auroMATIC 620/3
4. Коаксиальный горизонтальный проход через стену
5. Группа безопасности бойлера

Базовая теплотехническая схема пакетного предложения

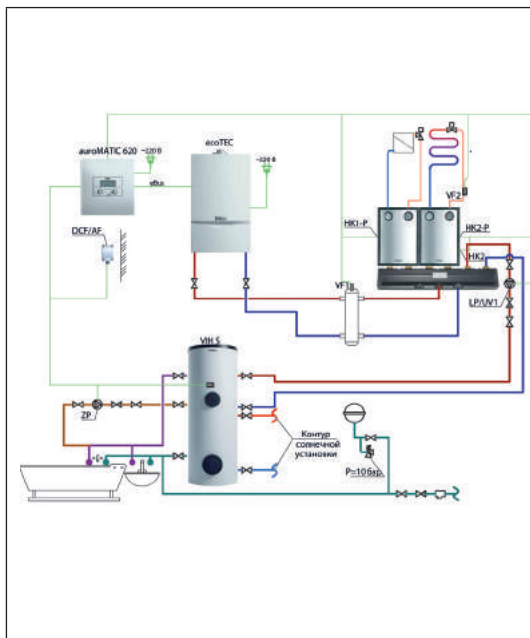

Примечание:
 На схеме показан котел VU 466, 656.
 Установка гидравлического разделителя - обязательна!
 Котлы VU 466, 656 требуют дополнительный насос для загрузки водонагревателя, который устанавливается за гидравлическим разделителем.

1

Пакетное предложение №29

Гидравлический разделитель + распределительный коллектор + насосные группы для контуров отопления

Спецификация оборудования пакетного предложения

| Гидравлический разделитель | | Распределительный коллектор для контуров отопления | |
|---|----------------|---|----------------|
|  | |  | |
| | арт. номер | Распределительный коллектор | арт. номер |
| WH 40, 3,5 м³/ч, Rp 1 1/4" | 306 720 | для 2-х контуров | 307 556 |
| WH 95, 8 м³/ч, Rp 2" | 306 721 | для 3-х контуров | 307 597 |

Пакетное предложение №29





Гидравлический разделитель + распределительный коллектор + насосные группы для контуров отопления

| Принадлежность | Описание | Заказной номер |
|---|---|---|
|  | <p>Насосная группа для нерегулируемого контура отопления Комплектация: циркуляционный насос, 2 шаровых крана, 1 обратный клапан, 2 термометра, перепускной вентиль, теплоизоляция. Материал соединительных труб и фитингов – латунь. Примечание: допускается монтаж на распределительные коллекторы Vaillant и коллекторы сторонних производителей</p> <p>VDM 7. Насосная группа для нерегулируемого контура отопления (3-х ступенчатый насос с напором до 4 м)</p> <p>VDM 10. Насосная группа для нерегулируемого контура отопления (насос с частотным регулированием напором до 6 м)</p> | <p>0020191817</p> <p>0020191820</p> |
|  | <p>Насосная группа для регулируемого контура отопления, насос с электронным управлением (напор до 6м) Комплектация: трехходовой смеситель, циркуляционный насос, 2 шаровых крана, 1 обратный клапан, 2 термометра, перепускной вентиль, теплоизоляция. Материал соединительных труб и фитингов – латунь. Примечание: допускается монтаж на распределительные коллекторы Vaillant и коллекторы сторонних производителей</p> <p>VDM 25 M Насосная группа для регулируемого контура отопления, смеситель 1"</p> <p>VDM 20 M. Насосная группа для регулируемого контура отопления, смеситель 3/4"</p> <p>VDM 15 M. Насосная группа для регулируемого контура отопления, смеситель 1/2"</p> | <p>0020191788</p> <p>0020191813</p> <p>0020191814</p> |
|  | <p>Насосная группа для регулируемого контура отопления, 3-х ступенчатый насос (напор до 6м) Комплектация: трехходовой смеситель, циркуляционный насос , 2 шаровых крана, 1 обратный клапан, 2 термометра, перепускной вентиль, теплоизоляция. Материал соединительных труб и фитингов – латунь. Примечание: допускается монтаж на распределительные коллекторы Vaillant и коллекторы сторонних производителей</p> <p>VDM 8 M. Насосная группа для регулируемого контура отопления с 3-х ступенчатым насосом с напором до 4 м, смеситель 1 "</p> <p>VDM 9 M. Насосная группа для регулируемого контура отопления с 3-х ступенчатым насосом с напором до 4 м, смеситель 3/4 "</p> | <p>0020191818</p> <p>0020191819</p> |

Пакетом считается заказ не менее 3-х единиц товара независимо от артикула заказанной позиции.

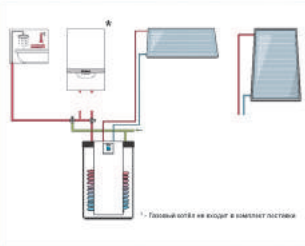
Пакетное предложение №30
Солнечная установка auroSTEP/4 plus 1.150

1

|  <p>Горячий отток не входит в комплект поставки</p> | <p>Наклонная крыша</p>  <p>000018666 auroTHERM classic VFK 135/2 VD Плоский солнечный коллектор</p> <p>0020143720 Гидравлическое подключение</p> <p>0010099901 Комплект монтажных планок</p> | <p>Наклонная крыша</p>  <p>0010015847 auroTHERM classic VFK 135/2 D Плоский солнечный коллектор</p> <p>0020143760 Гидравлическое подключение</p> <p>0020059900 Контакт монтажных планок</p> | <p>Горизонтальная крыша</p>  <p>000018666 auroTHERM classic VFK 135/2 VD Плоский солнечный коллектор</p> <p>0020092558 Монтажные планки</p> <p>0020137776 Монтажная рама</p> <p>0020143720 Гидравлическое подключение</p> | <p>Горизонтальная крыша</p>  <p>0010015847 auroTHERM classic VFK 135/2 D Плоский солнечный коллектор</p> <p>0020143760 Гидравлическое подключение</p> <p>0020092558 Контакт монтажных планок</p> <p>0020137775 Монтажная рама</p> |
|---|--|---|---|--|
| <p>0010017797 VHS S 1150i4 B. Водонагреватель солнечной системы. Бивалентный. Емкость 150л.</p> <p>0010017716 VMS B D. Самостоятельная станция для солнечной системы</p> <p>302363 Теплоноситель 10л.</p> <p>Арт. №0020202937 auroSTEP/4 plus 1.150 VT</p> | <p>Арт. №0020202932 auroSTEP/4 plus 1.150 HT</p> | <p>Арт. №0020202936 auroSTEP/4 plus 1.150 VF</p> | <p>Арт. №0020202931 auroSTEP/4 plus 1.150 HF</p> | |
| <p>0010017797 VHS S 1150i4 B. Водонагреватель солнечной системы. Бивалентный. Емкость 150л.</p> <p>0010017716 VMS B D. Самостоятельная станция для солнечной системы</p> <p>002004487 Модель змеевикающего догрева</p> <p>302363 Теплоноситель 10л.</p> <p>Арт. №0020202950 auroSTEP/4 plus 1.150 VTe</p> | <p>Арт. №0020202945 auroSTEP/4 plus 1.150 HTe</p> | <p>Арт. №0020202949 auroSTEP/4 plus 1.150 VFe</p> | <p>Арт. №0020202944 auroSTEP/4 plus 1.150 HFe</p> | |

Описание:

- Солнечная установка для приготовления горячей воды на семью из 2-3-х человек
- Уникальностью системы auroSTEP plus является то, что она не подвержена закипанию теплоносителя при избытке теплоты даже во время полного отсутствия потребления горячей воды (например, когда хозяева уехали на отдых летом)
- Пакет включает в себя все необходимые компоненты, кроме специальных гибких трубок для подключения коллектора к водонагревателю
- Максимальный перепад высот между водонагревателем и солнечными коллекторами составляет 8,5 м

Пакетное предложение №31
Солнечная установка auroSTEP/4 plus 2.250

| | | | |
|--|--|--|---|
| <p>* Газовый котел не входит в комплект поставки</p> | <p>Наклонная крыша</p> <p>000005848 auroTHERM ставка VFK 135/2 VD Плоский солнечный коллектор</p> <p>002043734 Гидравлическое подключение</p> <p>002009901 Комплект монтажных элементов</p> | <p>Наклонная крыша</p> <p>001005847 auroTHERM ставка VFK 135/2 DA Плоский солнечный коллектор</p> <p>002045671 Гидравлическое подключение</p> <p>002009900 Комплект монтажных элементов</p> | <p>Горизонтальная крыша</p> <p>001005848 auroTHERM ставка VFK 135/2 VD Плоский солнечный коллектор</p> <p>002042558 Монтажные элементы</p> <p>002043734 Монтажная рама</p> <p>002043736 Гидравлическое подключение</p> |
| <p>001007709 VHS 2 250H B. Водонагреватель солнечной системы. Балансированный. Емкость 250л.</p> <p>001007718 VHS B D. Самоливная станция для солнечной системы</p> <p>302363 Теплоаккумулятор 10л.</p> | <p>Арт. №0020202939 auroSTEP/4 plus 2.250 VT</p> | <p>Арт. №0020202933 auroSTEP/4 plus 2.250 HT</p> | <p>Арт. №0020202938 auroSTEP/4 plus 2.250 VF</p> |
| <p>001007709 VHS 2 250M B. Водонагреватель солнечной системы. Балансированный. Емкость 250л.</p> <p>001007718 VHS B D. Самоливная станция для солнечной системы</p> <p>002020489 Дополнительный насос солнечного контура</p> <p>302363 Теплоаккумулятор 10л.</p> | <p>Арт. №0020202941 auroSTEP/4 plus 2.250 P VT</p> | <p>Арт. №0020202934 auroSTEP/4 plus 2.250 P HT</p> | <p>Арт. №0020202940 auroSTEP/4 plus 2.250 P VF</p> |
| <p>001007709 VHS 2 250M B. Водонагреватель солнечной системы. Балансированный. Емкость 250л.</p> <p>001007718 VHS B D. Самоливная станция для солнечной системы</p> <p>002020487 Модуль электронического контроля</p> <p>302363 Теплоаккумулятор 10л.</p> | <p>Арт. №0020202952 auroSTEP/4 plus 2.250 VTe</p> | <p>Арт. №0020202946 auroSTEP/4 plus 2.250 HTe</p> | <p>Арт. №0020202951 auroSTEP/4 plus 2.250 VFe</p> |
| <p>001007709 VHS 2 250M B. Водонагреватель солнечной системы. Балансированный. Емкость 250л.</p> <p>001007718 VHS B D. Самоливная станция для солнечной системы</p> <p>002020489 Дополнительный насос солнечного контура</p> <p>002020487 Модуль электронического контроля</p> <p>302363 Теплоаккумулятор 10л.</p> | <p>Арт. №0020202954 auroSTEP/4 plus 2.250 P VTe</p> | <p>Арт. №0020202947 auroSTEP/4 plus 2.250 P HTe</p> | <p>Арт. №0020202953 auroSTEP/4 plus 2.250 P VFe</p> |

Описание:

- Солнечная установка для приготовления горячей воды на семью из 3-4-х человек
- Уникальностью системы auroSTEP plus является то, что она не подвержена закипанию теплоносителя при избытке теплоты даже во время полного отсутствия потребления горячей воды (например, когда хозяева уехали на отдых летом)
- Пакет включает в себя все необходимые компоненты, кроме специальных гибких трубок для подключения коллекторов к водонагревателю
- Максимальный перепад высот между водонагревателем и солнечными коллекторами составляет 8,5 м и 12 м с дополнительным насосом

Пакетное предложение №32
Солнечная установка auroSTEP/4 plus 3.350



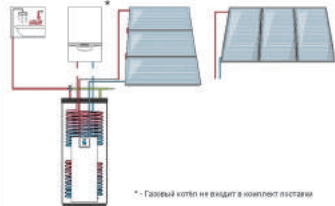





1

| | | | |
|---|---|--|---|
|  <p>* Газовый котел не входит в комплект поставки</p> | <p>Наклонная крыша</p> <p>0010015848 auroTHERM classic VPK 135/2 VD Плоский солнечный коллектор</p> <p>002001490 Гидравлическое подключение</p> <p>002009990 Комплект монтажных планок</p> | <p>Наклонная крыша</p> <p>0010015847 auroTHERM classic VPK 135/2 D Плоский солнечный коллектор</p> <p>002001490 Гидравлическое подключение</p> <p>002009990 Комплект монтажных планок</p> | <p>Горизонтальная крыша</p> <p>0010015848 auroTHERM classic VPK 135/2 VD Плоский солнечный коллектор</p> <p>002009958 Металлические сланцы</p> <p>002003774 Монтажные планки</p> <p>002004374 Гидравлическое подключение</p> |
| <p>001001771 VH 5.2 350(A) B. Водонагреватель солнечной системы. Бюджетный. Емкость 350л.</p> <p>002001716 VMS B D. Самостоятельная станция для солнечной системы</p> <p>002004489 Дополнительный насос солнечного контура</p> <p>302496 Теплоноситель 20л.</p> | <p>Арт. №0020202943 auroSTEP/4 plus 3.350 P VT</p> | <p>Арт. №0020202935 auroSTEP/4 plus 3.350 P HT</p> | <p>Арт. №0020202942 auroSTEP/4 plus 3.350 P VF</p> |
| <p>001001771 VH 5.3 350(A) B. Водонагреватель солнечной системы. Бюджетный. Емкость 350л.</p> <p>002001716 VMS B D. Самостоятельная станция для солнечной системы</p> <p>002004489 Дополнительный насос солнечного контура</p> <p>002004487 Модель интеллектуального датчика</p> <p>302496 Теплоноситель 20л.</p> | <p>Арт. №0020223748 auroSTEP/4 plus 3.350 P VTe</p> | <p>Арт. №0020202948 auroSTEP/4 plus 3.350 P HTe</p> | <p>Арт. №0020202955 auroSTEP/4 plus 3.350 P VFe</p> |

Описание:

- Солнечная система для приготовления горячей воды на семью из 4-5 человек. Уникальностью системы auroSTEP является то, что она не подвержена закипанию теплоносителя при избытке теплоты даже во время полного отсутствия потребления горячей воды (например, когда хозяева уехали на отдых летом).
- Пакет включает в себя все необходимые компоненты, кроме крепежных анкеров, которые выбираются в зависимости от типа кровли, а также специальных гибких трубок для подключения коллектора к водонагревателю.
- Встроенный дополнительный циркуляционный насос с частотным управлением.
- Максимальный перепад высот между водонагревателем и солнечными коллекторами составляет 12 м.

Принадлежности для пакетов auroSTEP plus

| Принадлежность | Описание | Заказной номер |
|---|---|------------------|
|  | Комплект креплений тип P (волнистая черепица) для монтажа коллекторов auroTHERM, auroTHERM pro/plus/exclusiv на наклонной крыше Комплектация: 4 крышных анкера с держателями, черн. анодир. Примечание: Дополнительно требуются монтажные рейки | 0020055174 |
|  | Комплект креплений тип P (волнистая черепица) для монтажа коллекторов auroTHERM, auroTHERM pro/plus/exclusiv на наклонной крыше Комплектация: 2 крышных анкера с держателями, черн. анодир. Примечание: Дополнительно требуются монтажные рейки | 0020059896 |
|  | Комплект креплений тип S (плоская черепица) для монтажа коллекторов auroTHERM, auroTHERM pro/plus/exclusiv на наклонной крыше Комплектация: 4 крышных анкера с держателями, черн. анодир. Примечание: Дополнительно требуются монтажные рейки | 0020055184 |
|  | Комплект креплений тип S (плоская черепица) для монтажа коллекторов auroTHERM, auroTHERM pro/plus/exclusiv на наклонной крыше Комплектация: 2 крышных анкера с держателями, черн. анодир. Примечание: Дополнительно требуются монтажные рейки | 0020059895 |
|  | Универсальный комплект креплений для монтажа коллекторов auroTHERM, auroTHERM pro/plus/exclusiv на наклонной крыше Комплектация: 4 анкерные шпильки с гайками, 4 кронштейна с держателями. Примечание: Дополнительно требуются монтажные рейки | 0020059897 |
|  | Универсальный комплект креплений для монтажа коллекторов auroTHERM, auroTHERM pro/plus/exclusiv на наклонной крыше Комплектация: 2 анкерные шпильки с гайками, 2 кронштейна с держателями. Примечание: Дополнительно требуются монтажные рейки | 0020087854 |
|  | Промежуточный сосуд на обратную линию auroSTEP plus (12 л) Позволяет увеличить максимальную статическую высоту солнечной установки auroSTEP plus до 16 м | 302362 |
|  | Гибкая труба 2 в 1 для гелиоустановки auroSTEP plus Предназначена для присоединения солнечных коллекторов установки auroSTEP plus к теплоаккумулирующей емкости Комплектация: две медные трубки DN10 мм с проводом для датчика коллектора в общем теплоизоляционном кожухе Длина 10 м Длина 20 м | 302359 302360 |



Котлы газовые для отопления и приготовления горячей воды

Котлы газовые настенные

| | |
|---|----|
| Сравнительный обзор | 77 |
| atmoTEC pro VUW INT 200/5-3 – VUW INT 280/5-3..... | 78 |
| atmoTEC plus VUW INT 200/5-5 – VUW INT 280/5-5..... | 80 |
| atmoTEC plus VU INT 240/5-5 и VU INT 280/5-5 | 82 |
| turboTEC pro VUW INT 202/5-3 – VUW INT 282/5-3..... | 84 |
| turboTEC plus VUW INT 202/5-5 – VUW INT 362/5-5 | 86 |
| turboTEC plus VU INT 202/5-5 – VU INT 362/5-5 | 88 |

Котлы газовые напольные

| | |
|--|----|
| Сравнительный обзор | 91 |
| atmoVIT VK INT 254/1-5 – VK INT 564/1-5..... | 92 |

Принадлежности.....

Элементы дымохода/воздуховода для котлов turboTEC

| | |
|--|-----|
| Концентрическая система 60/100 мм..... | 97 |
| Концентрическая система 80/125 мм..... | 101 |
| Раздельная система 80/80 мм..... | 104 |

2

Котлы газовые настенные
Сравнительный обзор

| Параметр | atmoTEC pro | atmoTEC plus | | turboTEC pro | turboTEC plus | |
|--|---|---|----------------------------------|---|---|--|
| | VUW | VUW | VU | VUW | VUW | VU |
| | VUW INT 200/5-3 VUW INT 240/5-3 VUW INT 280/5-3 | VUW INT 200/5-5 VUW INT 240/5-5 VUW INT 280/5-5 | VU INT 240/5-5 VU INT 280/5-5 | VUW INT 202/5-3 VUW INT 242/3-3 VUW INT 282/3-3 | VUW INT 202/5-5 VUW INT 242/5-5 VUW INT 282/5-5 VUW INT 322/5-5 VUW INT 362/5-5 | VU INT 202/5-5 VU INT 242/5-5 VU INT 282/5-5 VU INT 322/5-5 VU INT 362/5-5 |
| Нормативный КПД, (Q _н) / (Q _н) | | | | | | |
| Диапазон модуляции мощности | 34 - 100% | 30 - 100% | 30 - 100% | 34 - 100% | 30 - 100% | 30 - 100% |
| Тип камеры сгорания | открытая | | | закрытая | | |
| Естественный отвод продуктов сгорания в дымоход | • | • | • | | | |
| Принудительный отвод продуктов сгорания в дымоход специальной конструкции | | | | • | • | • |
| Возможность установки в жилой зоне | • | • | • | • | • | • |
| Приготовление горячей воды при помощи встроенного проточного водонагревателя | • | • | | • | • | |
| Функция "горячий старт" — горячая вода через 5 с. Поддержание стабильной температуры горячей воды | | • | | | • | |
| Приготовление горячей воды при помощи внешнего емкостного водонагревателя. Встроенное управл. емкостным водонагревателем | | | • | | | • |
| Встроенный приоритетный переключающий клапан | • | • | • | • | • | • |
| Встроенная коммуникационная шина eBus | • | • | • | • | • | • |
| Система контроля и диагностики DIA-System | • | • | • | • | • | • |
| Встроенный циркуляционный насос с автоматическим переключением ступеней | | • | • | | • | • |
| Встроенный циркуляционный насос с ручным переключением ступеней | • | | | • | | |
| Встроенный расширительный бак, автоматический воздухоотводчик, регулируемый байпас и предохранительный клапан | • | • | • | • | • | • |
| Удобный и информативный графический дисплей | | • | • | | • | • |
| Горелка из хромо-никелевой стали | • | • | • | • | • | • |
| Первичный теплообменник из меди | • | • | • | • | • | • |
| Интеллектуальный контроль давления в системе | • | • | • | • | • | • |
| Постоянно действующая защита от замерзания | • | • | • | • | • | • |
| Защита от заклинивания насоса и приоритетного переключающего клапана при их простое более 23 ч | • | • | • | • | • | • |
| Электронный розжиг | • | • | • | • | • | • |
| Сервисный разъем для подключения системы диагностики и устранения неполадок vrDIALOG | • | • | • | • | • | • |

Котлы газовые настенные
atmoTEC pro VUW INT 200/5-3 – VUW INT 280/5-3

2



Особенности

- Газовый настенный отопительный аппарат с естественным отводом продуктов сгорания в дымоход
- Плавное регулирование мощности при помощи газового клапана со встроенным шаговым двигателем
- Средний за отопительный сезон КПД >93%
- Встроенная коммуникационная шина eBus
- Отопление и приготовление горячей воды (с помощью встроенного пластинчатого теплообменника)
- Возможность установки в жилой зоне
- Минимальный требуемый боковой зазор 20 мм, все узлы доступны с лицевой стороны
- Встроенное управление температурой горячей воды

Оснащение

- Приоритетный переключающий клапан
- Встроенный циркуляционный насос с ручным переключением ступеней
- Расширительный бак, автоматический воздухоотводчик, регулируемый байпас, предохранительный клапан
- Защита от заклинивания насоса и приоритетного переключающего клапана при их простое более 23 ч
- Возможность настройки на частичную мощность в режиме отопления
- Электронный розжиг
- Контроль состояния и поиск неисправностей на дисплее с помощью системы диагностики (DIA-System)

| Обозначение | | VUW INT 200/5-3 | VUW INT 240/5-3 | VUW INT 280/5-3 |
|---|--------|-----------------|-----------------|-----------------|
| Заказной номер | | 0010015317 | 0010015318 | 0010015319 |
| Технические характеристики | | | | |
| Тепловая мощность (в режиме 80/60°C) | кВт | 6,8 - 20,0 | 8,1 - 24,0 | 9,5 - 28,0 |
| Тепловая мощность в режиме ГВС | кВт | 20,0 | 24,0 | 28,0 |
| Производительность по горячей воде (при нагреве на ΔT=30°C) | л/мин | 9,5 | 11,5 | 13,4 |
| Минимальный расход воды | л/мин | 1,5 | 1,5 | 1,5 |
| Температура дымовых газов мин/макс | °C | 90 / 115 | 80 / 109 | 85 / 113 |
| Массовый расход дымовых газов мин/макс | г/с | 13,8 / 14,6 | 20,96 / 22,96 | 22,85 / 24,95 |
| Остаточный напор циркуляционного насоса | мбар | 240 | 216 | 216 |
| Макс. температура подающей магистрали | °C | 85 | 85 | 85 |
| Температура горячей воды | °C | 65 | 65 | 65 |
| Макс. рабочее давление в конт. отопления | бар | 3 | 3 | 3 |
| Макс. рабочее давление в конт. водоснабж. | бар | 10 | 10 | 10 |
| Номинальный расход отопительной воды | л/ч | 860 | 1032 | 1203 |
| Подключение к электросети | В / Гц | 230 / 50 | 230 / 50 | 230 / 50 |
| Потребление электроэнергии, не более | Вт | 97 | 88 | 88 |
| Размеры соединений: | | | | |
| Газопровод | " | G1/2 | G1/2 | G1/2 |
| Контурь отопления | " | G 3/4 | G 3/4 | G 3/4 |
| Контурь ГВС | " | G 3/4 | G 3/4 | G 3/4 |
| Габаритные размеры: | | | | |
| Высота | мм | 800 | 800 | 800 |
| Ширина | мм | 440 | 440 | 440 |
| Глубина | мм | 338 | 338 | 338 |
| Вес (незаполненный) | кг | 35 | 36 | 37 |

Котлы газовые настенные
atmoTEC pro VUW INT 200/5-3 – VUW INT 280/5-3

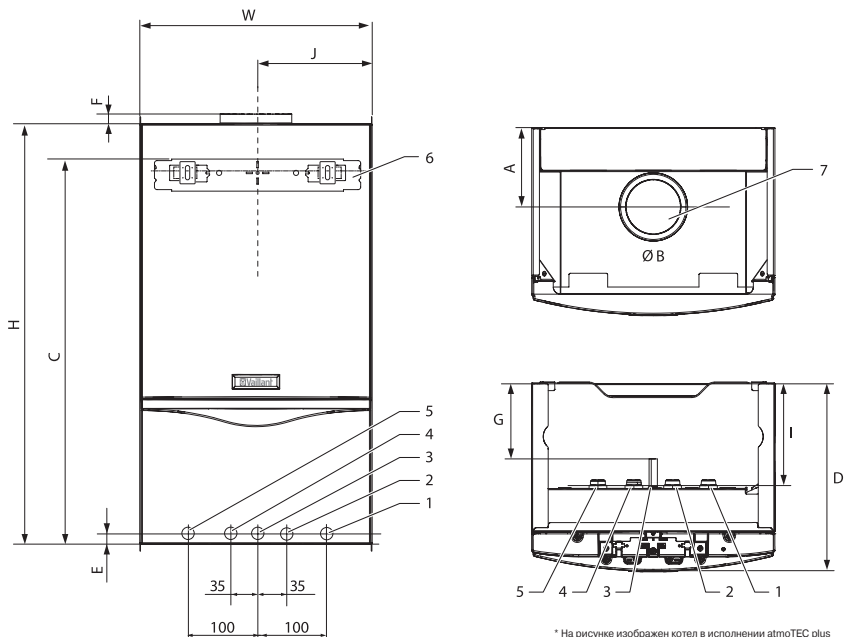

* На рисунке изображен котел в исполнении atmoTEC plus

- 1 Обратная магистраль контура отопления (G 3/4")
- 2 Вход холодной воды (G 3/4")
- 3 Подключение газопровода (Ø15 мм)
- 4 Выход горячей воды (G 3/4")
- 5 Подающая магистраль контура отопления (G 3/4")
- 6 Кронштейн для крепления на стену
- 7 Подключение дымохода

| Котел / размер, мм | A | B | C | D | E | F | G | H | I | J | W |
|--------------------|-----|-----|-----|-----|----|----|-----|-----|-----|-----|-----|
| VUW INT 200/5-3 | 200 | 130 | 752 | 338 | 18 | 20 | 130 | 800 | 180 | 220 | 440 |
| VUW INT 240/5-3 | 200 | 130 | 752 | 338 | 18 | 20 | 130 | 800 | 180 | 220 | 440 |
| VUW INT 280/5-3 | 200 | 130 | 752 | 338 | 18 | 20 | 130 | 800 | 180 | 220 | 440 |

Котлы газовые настенные
atmoTEC plus VUW INT 200/5-5 – VUW INT 280/5-5

2



Особенности

- Газовый настенный отопительный аппарат с естественным отводом продуктов сгорания в дымоход
- Плавное регулирование мощности при помощи газового клапана со встроенным шаговым двигателем
- Средний за отопительный сезон КПД >93%
- Встроенная коммуникационная шина eBus
- Отопление и приготовление горячей воды (с помощью встроенного пластинчатого теплообменника)
- Возможность установки в жилой зоне
- Минимальный требуемый боковой зазор 20 мм, все узлы доступны с лицевой стороны
- Встроенное управление температурой горячей воды

Оснащение

- Приоритетный переключающий клапан
- Встроенный циркуляционный насос с автоматическим переключением ступеней
- Расширительный бак, автоматический воздухоотводчик, регулируемый байпас, предохранительный клапан
- Защита от заклинивания насоса и приоритетного переключающего клапана при их простое более 23 ч
- Возможность настройки на частичную мощность в режиме отопления
- Электронный розжиг
- Контроль состояния и поиск неисправностей на дисплее с помощью системы диагностики (DIA-System)

| Обозначение | | VUW INT 200/5-5 | VUW INT 240/5-5 | VUW INT 280/5-5 |
|---|--------|-----------------|-----------------|-----------------|
| Заказной номер | | 0010015329 | 0010015330 | 0010015331 |
| Технические характеристики | | | | |
| Тепловая мощность (в режиме 80/60°C) | кВт | 6,8 - 20,0 | 8,1 - 24,0 | 9,5 - 28,0 |
| Тепловая мощность в режиме ГВС | кВт | 20,0 | 24,0 | 28,0 |
| Производительность по горячей воде (при нагреве на ΔT=30°C) | л/мин | 9,5 | 11,5 | 13,4 |
| Минимальный расход воды | л/мин | 1,5 | 1,5 | 1,5 |
| Температура дымовых газов мин/макс | °C | 90 / 115 | 80 / 109 | 85 / 113 |
| Массовый расход дымовых газов мин/макс | г/с | 13,8 / 14,6 | 20,96 / 22,96 | 22,85 / 24,95 |
| Остаточный напор циркуляционного насоса | мбар | 240 | 216 | 216 |
| Макс. температура подающей магистрали | °C | 85 | 85 | 85 |
| Температура горячей воды | °C | 65 | 65 | 65 |
| Макс. рабочее давление в конт. отопления | бар | 3 | 3 | 3 |
| Макс. рабочее давление в конт. водоснабж. | бар | 10 | 10 | 10 |
| Номинальный расход отопительной воды | л/ч | 860 | 1032 | 1203 |
| Подключение к электросети | В / Гц | 230 / 50 | 230 / 50 | 230 / 50 |
| Потребление электроэнергии, не более | Вт | 97 | 88 | 88 |
| Размеры соединений: | | | | |
| Газопровод | " | G1/2 | G1/2 | G1/2 |
| Контурь отопления | " | G 3/4 | G 3/4 | G 3/4 |
| Контурь ГВС | " | G 3/4 | G 3/4 | G 3/4 |
| Габаритные размеры: | | | | |
| Высота | мм | 800 | 800 | 800 |
| Ширина | мм | 440 | 440 | 440 |
| Глубина | мм | 338 | 338 | 338 |
| Вес (незаполненный) | кг | 35 | 36 | 37 |

Котлы газовые настенные

atmoTEC plus VUW INT 200/5-5 – VUW INT 280/5-5

2

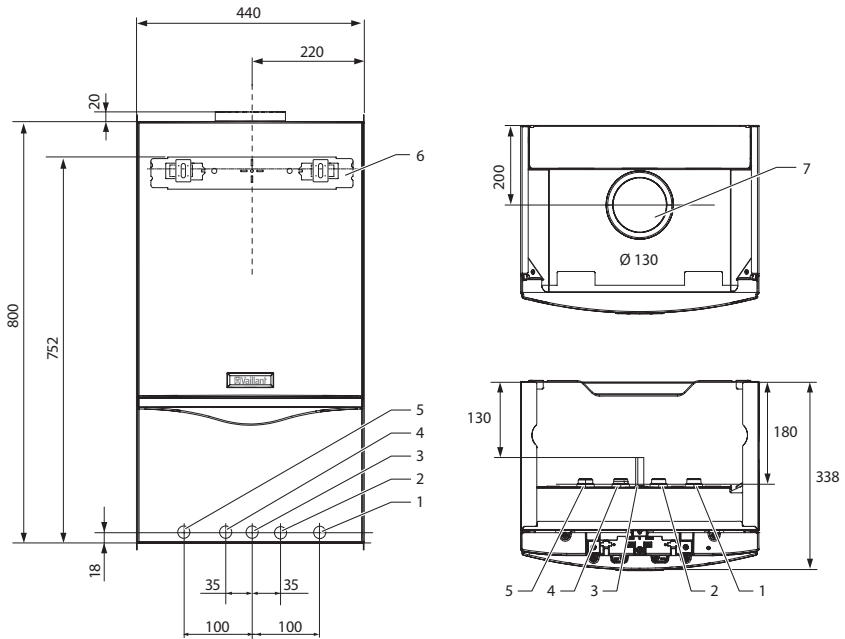

- 1 Обратная магистраль контура отопления (G 3/4")
- 2 Вход холодной воды (G 3/4")
- 3 Подключение газопровода ($\varnothing 15$ мм)
- 4 Выход горячей воды (G 3/4")
- 5 Подающая магистраль контура отопления (G 3/4")
- 6 Кронштейн для крепления на стену
- 7 Подключение дымохода

Котлы газовые настенные
atmoTEC plus VU INT 240/5-5 и VU INT 280/5-5

2



Особенности

- Газовый настенный отопительный аппарат с естественным отводом продуктов сгорания в дымоход
- Плавное регулирование мощности при помощи газового клапана со встроенным шаговым двигателем
- Средний за отопительный сезон КПД >93%
- Встроенная коммуникационная шина eBus
- Отопление и приготовление горячей воды (в комбинации с емкостным водонагревателем)
- Возможность установки в жилой зоне
- Минимальный требуемый боковой зазор 20 мм, все узлы доступны с лицевой стороны
- Встроенное управление емкостным водонагревателем

Оснащение

- Приоритетный переключающий клапан
- Встроенный циркуляционный насос с автоматическим переключением ступеней
- Расширительный бак, автоматический воздухоотводчик, регулируемый байпас, предохранительный клапан
- Защита от заклинивания насоса и приоритетного переключающего клапана при их простое более 23 ч
- Возможность настройки на частичную мощность в режиме отопления
- Электронный розжиг
- Контроль состояния и поиск неисправностей на дисплее с помощью системы диагностики (DIA-System)

| Обозначение | | VU INT 240/5-5 | VU INT 280/5-5 |
|--|--------|----------------|----------------|
| Заказной номер | | 0010015323 | 0010015324 |
| Технические характеристики | | | |
| Тепловая мощность (в режиме 80/60°C) | кВт | 8,1 - 24,0 | 9,5 - 28,0 |
| Температура дымовых газов мин/макс | °C | 80 / 109 | 85 / 113 |
| Массовый расход дымовых газов мин/макс | г/с | 20,96 / 22,96 | 22,85 / 24,95 |
| Остаточный напор циркуляционного насоса | мбар | 216 | 216 |
| Макс. температура подающей магистрали | °C | 85 | 85 |
| Температура горячей воды (в комбинации с емкостным водонагревателем) | °C | 65 | 65 |
| Макс. рабочее давление в контуре отопления | бар | 3 | 3 |
| Макс. рабочее давление в контуре водоснабжения | бар | 10 | 10 |
| Номинальный расход отопительной воды | л/ч | 1032 | 1032 |
| Подключение к электросети | В / Гц | 230 / 50 | 230 / 50 |
| Потребление электроэнергии, не более | Вт | 88 | 88 |
| Размеры соединений: | | | |
| Газопровод | " | G 1/2 | G 1/2 |
| Контур отопления и нагрева бойлера | " | G 3/3 | G 3/3 |
| Контур ГВС | " | G 3/4 | G 3/4 |
| Габаритные размеры: | | | |
| Высота | мм | 800 | 800 |
| Ширина | мм | 440 | 440 |
| Глубина | мм | 338 | 338 |
| Вес (незаполненный) | кг | 36 | 37 |

Примечание: Пакетные предложения с данным оборудованием см. в разделе 1

Котлы газовые настенные

atmoTEC plus VU INT 240/5-5 и VU INT 280/5-5

2

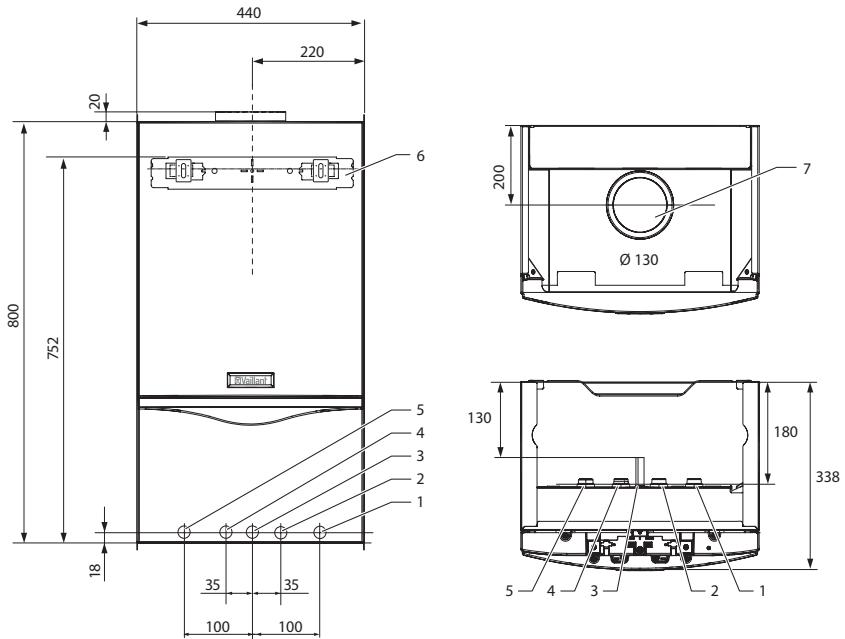

- 1 Обратная магистраль контура отопления (G 3/4")
- 2 Обратная магистраль нагрева бойлера (G 1/2")
- 3 Подключение газопровода (Ø15 мм)
- 4 Подающая магистраль нагрева бойлера (G 1/2")
- 5 Подающая магистраль контура отопления (G 3/4")
- 6 Кронштейн для крепления на стену
- 7 Подключение дымохода

Котлы газовые настенные turboTEC pro VUW INT 202/5-3 – VUW INT 282/5-3

2



Особенности

- Газовый настенный отопительный аппарат с принудительным отводом продуктов сгорания в дымоход
- Плавное регулирование мощности при помощи газового клапана со встроенным шаговым двигателем
- Средний за отопительный сезон КПД >93%
- Встроенная коммуникационная шина eBus
- Отопление и приготовление горячей воды (с помощью встроенного пластинчатого теплообменника)
- Возможность установки в жилой зоне
- Минимальный требуемый боковой зазор 20 мм, все узлы доступны с лицевой стороны
- Встроенное управление температурой горячей воды

Оснащение

- Приоритетный переключающий клапан
- Встроенный циркуляционный насос с ручным переключением ступеней
- Расширительный бак, автоматический воздухоотводчик, регулируемый байпас, предохранительный клапан
- Защита от заклинивания насоса и приоритетного переключающего клапана при их простое более 23 ч
- Возможность настройки на частичную мощность в режиме отопления
- Электронный розжиг
- Контроль состояния и поиск неисправностей на дисплее с помощью системы диагностики (DIA-System)

| Обозначение | | VUW INT 202/5-3 | VUW INT 242/5-3 | VUW INT 282/5-3 |
|---|--------|-----------------|-----------------|-----------------|
| Заказной номер | | 0010015320 | 0010015321 | 0010015322 |
| Технические характеристики | | | | |
| Тепловая мощность (в режиме 80/60°C) | кВт | 6,8 - 20,0 | 8,1 - 24,0 | 9,5 - 28,0 |
| Тепловая мощность в режиме ГВС | кВт | 20,0 | 24,0 | 28,0 |
| Производительность по горячей воде (при нагреве на ΔT=30°C) | л/мин | 9,5 | 11,5 | 13,4 |
| Минимальный расход воды | л/мин | 1,5 | 1,5 | 1,5 |
| Температура дымовых газов мин/макс | °C | 104 / 133 | 80 / 109 | 85 / 113 |
| Массовый расход дымовых газов мин/макс | г/с | 13,8 / 14,6 | 20,96 / 22,96 | 22,85 / 24,95 |
| Остаточный напор циркуляционного насоса | мбар | 240 | 216 | 216 |
| Макс. температура подающей магистрали | °C | 85 | 85 | 85 |
| Температура горячей воды | °C | 65 | 65 | 65 |
| Макс. рабочее давление в конт. отопления | бар | 3 | 3 | 3 |
| Макс. рабочее давление в конт. водоснабж. | бар | 10 | 10 | 10 |
| Номинальный расход отопительной воды | л/ч | 860 | 1032 | 1203 |
| Подключение к электросети | В / Гц | 230 / 50 | 230 / 50 | 230 / 50 |
| Потребление электроэнергии, не более | Вт | 97 | 88 | 88 |
| Размеры соединений: | | | | |
| Дымоход | мм | 60/100 | 60/100 | 60/100 |
| Газопровод | " | G 1/2 | G 1/2 | G 1/2 |
| Контуры отопления | " | G 3/4 | G 3/4 | G 3/4 |
| Контуры ГВС | " | G 3/4 | G 3/4 | G 3/4 |
| Габаритные размеры: | | | | |
| Высота | мм | 800 | 800 | 800 |
| Ширина | мм | 440 | 440 | 440 |
| Глубина | мм | 338 | 338 | 338 |
| Вес (незаполненный) | кг | 35 | 36 | 37 |

Котлы газовые настенные
turboTEC pro VUW INT 202/5-3 – VUW INT 282/5-3

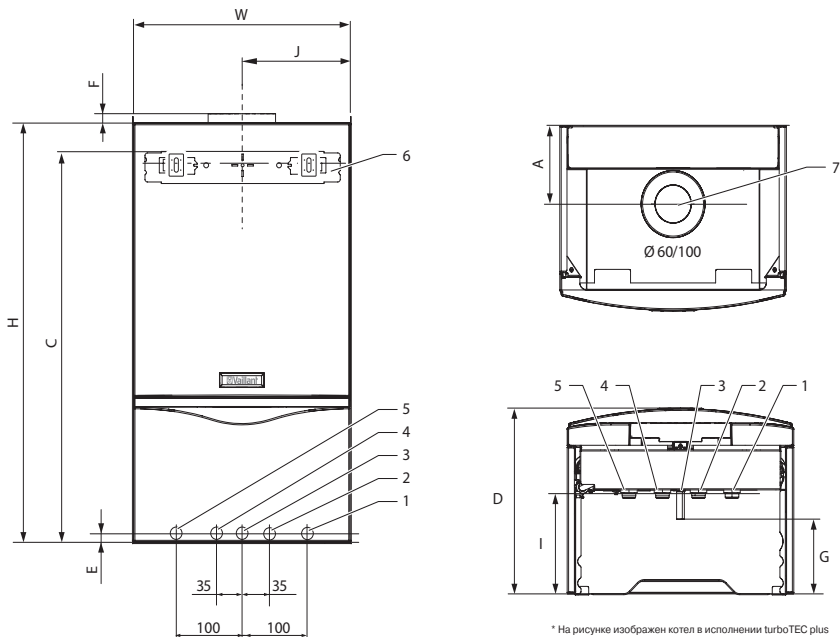

* На рисунке изображен котел в исполнении turboTEC plus

- 1 Обратная магистраль контура отопления (G 3/4")
- 2 Вход холодной воды (G 3/4")
- 3 Подключение газопровода (Ø15 мм)
- 4 Выход горячей воды (G 3/4")
- 5 Подающая магистраль контура отопления (G 3/4")
- 6 Кронштейн для крепления на стену
- 7 Подключение коаксиального дымохода

| Котел / размер, мм | A | C | D | E | F | G | H | I | J | W |
|--------------------|-----|-----|-----|----|----|-----|-----|-----|-----|-----|
| VUW INT 202/5-3 | 147 | 752 | 338 | 18 | 32 | 130 | 800 | 180 | 220 | 440 |
| VUW INT 242/5-3 | 147 | 752 | 338 | 18 | 32 | 130 | 800 | 180 | 220 | 440 |
| VUW INT 282/5-3 | 147 | 752 | 338 | 18 | 32 | 130 | 800 | 180 | 220 | 440 |

Котлы газовые настенные

turboTEC plus VUW INT 202/5-5 – VUW INT 362/5-5

2



Особенности

- Газовый настенный отопительный аппарат с принудительным отводом продуктов сгорания в дымоход
- Плавное регулирование мощности при помощи газового клапана со встроенным шаговым двигателем
- Средний за отопительный сезон КПД >93%
- Встроенная коммуникационная шина eBus
- Отопление и приготовление горячей воды (с помощью встроенного пластинчатого теплообменника)
- Возможность установки в жилой зоне
- Минимальный требуемый боковой зазор 20 мм, все узлы доступны с лицевой стороны
- Встроенное управление температурой горячей воды

Оснащение

- Приоритетный переключающий клапан
- Встроенный циркуляционный насос с автоматическим переключением ступеней
- Расширительный бак, автоматический воздухоотводчик, регулируемый байпас, предохранительный клапан
- Защита от заклинивания насоса и приоритетного переключающего клапана при их простое более 23 ч
- Возможность настройки на частичную мощность в режиме отопления
- Электронный розжиг
- Контроль состояния и поиск неисправностей на дисплее с помощью системы диагностики (DIA-System)

| Обозначение | | VUW INT 202/5-5 | VUW INT 242/5-5 | VUW INT 282/5-5 | VUW INT 322/5-5 | VUW INT 362/5-5 |
|---|--------|-----------------|-----------------|-----------------|-----------------|-----------------|
| Заказной номер | | 0010015332 | 0010015333 | 0010015334 | 0010015335 | 0010015336 |
| Технические характеристики | | | | | | |
| Тепловая мощность (в режиме 80/60°C) | кВт | 6,8 - 20,0 | 8,1 - 24,0 | 9,5 - 28,0 | 10,6 - 32,0 | 10,6 - 36,0 |
| Тепловая мощность в режиме ГВС | кВт | 20,0 | 24,0 | 28,0 | 32,0 | 36,0 |
| Производительность по горячей воде (при нагреве на ΔT=30°C) | л/мин | 9,5 | 11,5 | 13,4 | 15,3 | 17,2 |
| Минимальный расход воды | л/мин | 1,5 | 1,5 | 1,5 | 1,5 | 1,5 |
| Температура дымовых газов мин/макс | °C | 104 / 133 | 103 / 126 | 104 / 133 | 122 / 151 | 103 / 149 |
| Масс. расход дымовых газов мин/макс | г/с | 11,26/13,26 | 13,98 /15,84 | 21,39/24,13 | 22,32/22,5 | 25,0,3/31,64 |
| Остаточн. напор циркуляцион. насоса | мбар | 304 | 216 | 250 | 240 | 240 |
| Макс. температура подающей магистрали | °C | 85 | 85 | 85 | 85 | 85 |
| Температура горячей воды | °C | 65 | 65 | 65 | 65 | 65 |
| Макс. рабочее давл. в контуре отопл. | бар | 3 | 3 | 3 | 3 | 3 |
| Макс. рабочее давл. в конт. водоснабж. | бар | 10 | 10 | 10 | 10 | 10 |
| Номинальн. расход отопительной воды | л/ч | 860 | 1032 | 1203 | 1375 | 1440 |
| Подключение к электросети | В / Гц | 230 / 50 | 230 / 50 | 230 / 50 | 230 / 50 | 230 / 50 |
| Потребление электрэн., не более | Вт | 145 | 145 | 145 | 88 | 175 |
| Размеры соединений: | | | | | | |
| Дымоход | мм | 60/100 | 60/100 | 60/100 | 60/100 | 60/100 |
| Газопровод | " | G 1/2 | G 1/2 | G 1/2 | G 1/2 | G 1/2 |
| Контурь отопления и ГВС | " | G 3/4 | G 3/4 | G 3/4 | G 3/4 | G 3/4 |
| Габаритные размеры: | | | | | | |
| Высота | мм | 800 | 800 | 800 | 800 | 800 |
| Ширина | мм | 440 | 440 | 440 | 440 | 440 |
| Глубина | мм | 338 | 338 | 338 | 338 | 338 |
| Вес (незаполненный) | кг | 35 | 36 | 37 | 38 | 38 |

Котлы газовые настенные

turboTEC plus VUW INT 202/5-5 – VUW INT 362/5-5

2

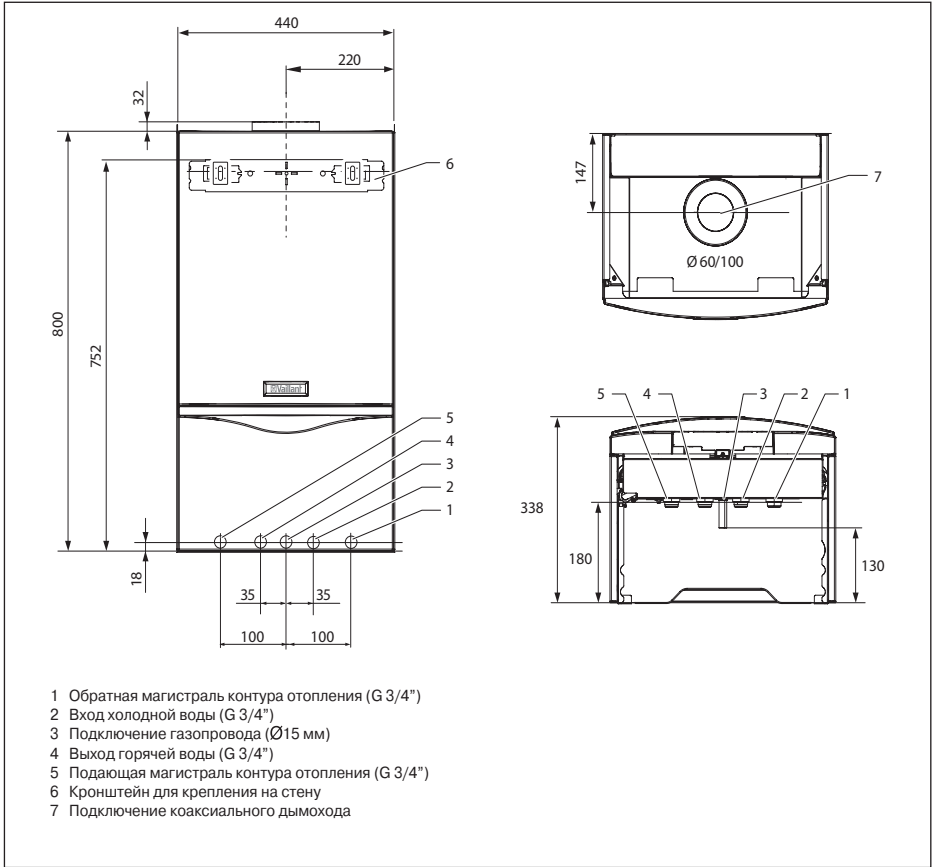

Котлы газовые настенные
turboTEC plus VU INT 202/5-5 – VU INT 362/5-5

2



Особенности

- Газовый настенный отопительный аппарат с принудительным отводом продуктов сгорания в дымоход
- Плавное регулирование мощности при помощи газового клапана со встроенным шаговым двигателем
- Средний за отопительный сезон КПД >93%
- Встроенная коммуникационная шина eBus
- Отопление и приготовление горячей воды (в комбинации с емкостным водонагревателем)
- Возможность установки в жилой зоне
- Минимальный требуемый боковой зазор 20 мм, все узлы доступны с лицевой стороны
- Встроенное управление емкостным водонагревателем

Оснащение

- Приоритетный переключающий клапан
- Встроенный циркуляционный насос с автоматическим переключением ступеней
- Расширительный бак, автоматический воздухоотводчик, регулируемый байпас, предохранительный клапан
- Защита от заклинивания насоса и приоритетного переключающего клапана при их простое более 23 ч
- Возможность настройки на частичную мощность в режиме отопления
- Электронный розжиг
- Контроль состояния и поиск неисправностей на дисплее с помощью системы диагностики (DIA-System)

| Обозначение | VU INT 202/5-5 | VU INT 242/5-5 | VU INT 282/5-5 | VU INT 362/5-5 |
|--|-------------------|----------------|----------------|----------------|
| Заказной номер | 0010015325 | 0010015326 | 0010015327 | 0010015328 |
| Технические характеристики | | | | |
| Тепловая мощность (в режиме 80/60°C) | кВт 6,8 - 20,0 | 8,1 - 24,0 | 9,5 - 28,0 | 10,6 - 36,0 |
| Температура дымовых газов мин/макс | °C 104 / 130 | 103 / 126 | 104 / 133 | 103/149 |
| Массовый расход дымовых газов мин/макс | г/с 11,26 / 13,26 | 13,98 / 15,84 | 21,39/24,13 | 25,03/31,64 |
| Остаточный напор циркуляционного насоса | мбар 304 | 216 | 250 | 240 |
| Макс. температура подающей магистрали | °C 85 | 85 | 85 | 85 |
| Температура горячей воды (в комбинации с емкостным водонагревателем) | °C 65 | 65 | 65 | 65 |
| Макс. рабочее давление в контуре отопления | бар 3 | 3 | 3 | 3 |
| Макс. рабочее давление в контуре отопления | бар 10 | 10 | 10 | 10 |
| Номинальный расход отопительной воды | л/ч 860 | 1032 | 1203 | 1440 |
| Подключение к электросети | В / Гц 230 / 50 | 230 / 50 | 230 / 50 | 230/50 |
| Потребление электроэнергии, не более | Вт 145 | 145 | 145 | 175 |
| Размеры соединений: | | | | |
| Дымоход | мм 60/100 | 60/100 | 60/100 | 60/100 |
| Газопровод | " G 1/2 | G 1/2 | G 1/2 | G 1/2 |
| Контурь отопления и нагрева бойлера | " G 3/4 | G 3/4 | G 3/4 | G 3/4 |
| Контурь ГВС | " G 3/4 | G 3/4 | G 3/4 | G 3/4 |
| Габаритные размеры: | | | | |
| Высота | мм 800 | 800 | 800 | 800 |
| Ширина | мм 440 | 440 | 440 | 440 |
| Глубина | мм 338 | 338 | 338 | 338 |
| Вес (незаполненный) | кг 35 | 36 | 37 | 38 |

Примечание: Пакетные предложения с данным оборудованием см. в разделе 1

Котлы газовые настенные
turboTEC plus VU INT 202/5-5 – VU INT 362/5-5

2

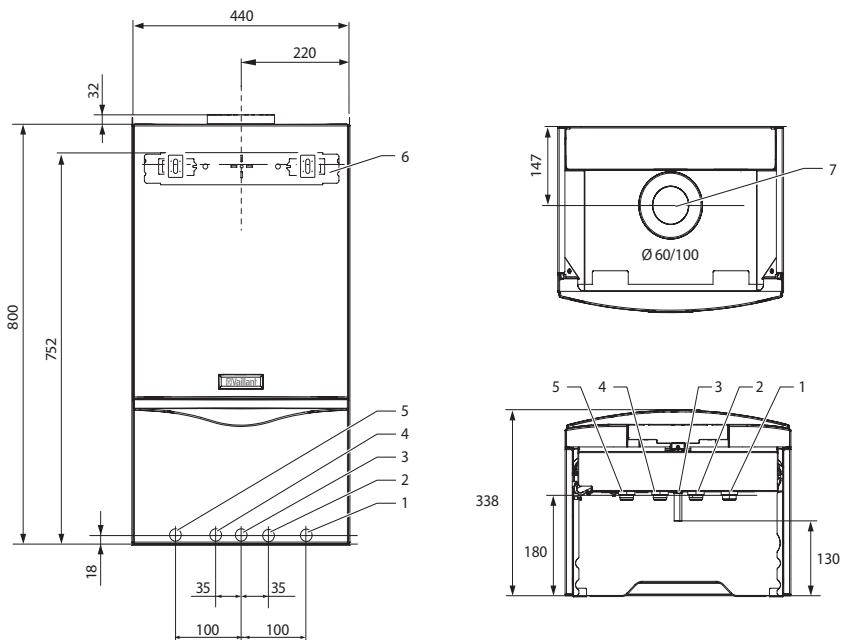

- 1 Обратная магистраль контура отопления (G 3/4")
- 2 Обратная магистраль нагрева бойлера (G 1/2")
- 3 Подключение газопровода $\varnothing 15$ мм
- 4 Подающая магистраль нагрева бойлера (G 1/2")
- 5 Подающая магистраль контура отопления (G 3/4")
- 6 Кронштейн для крепления на стену
- 7 Подключение коаксиального дымохода

Заметки

2

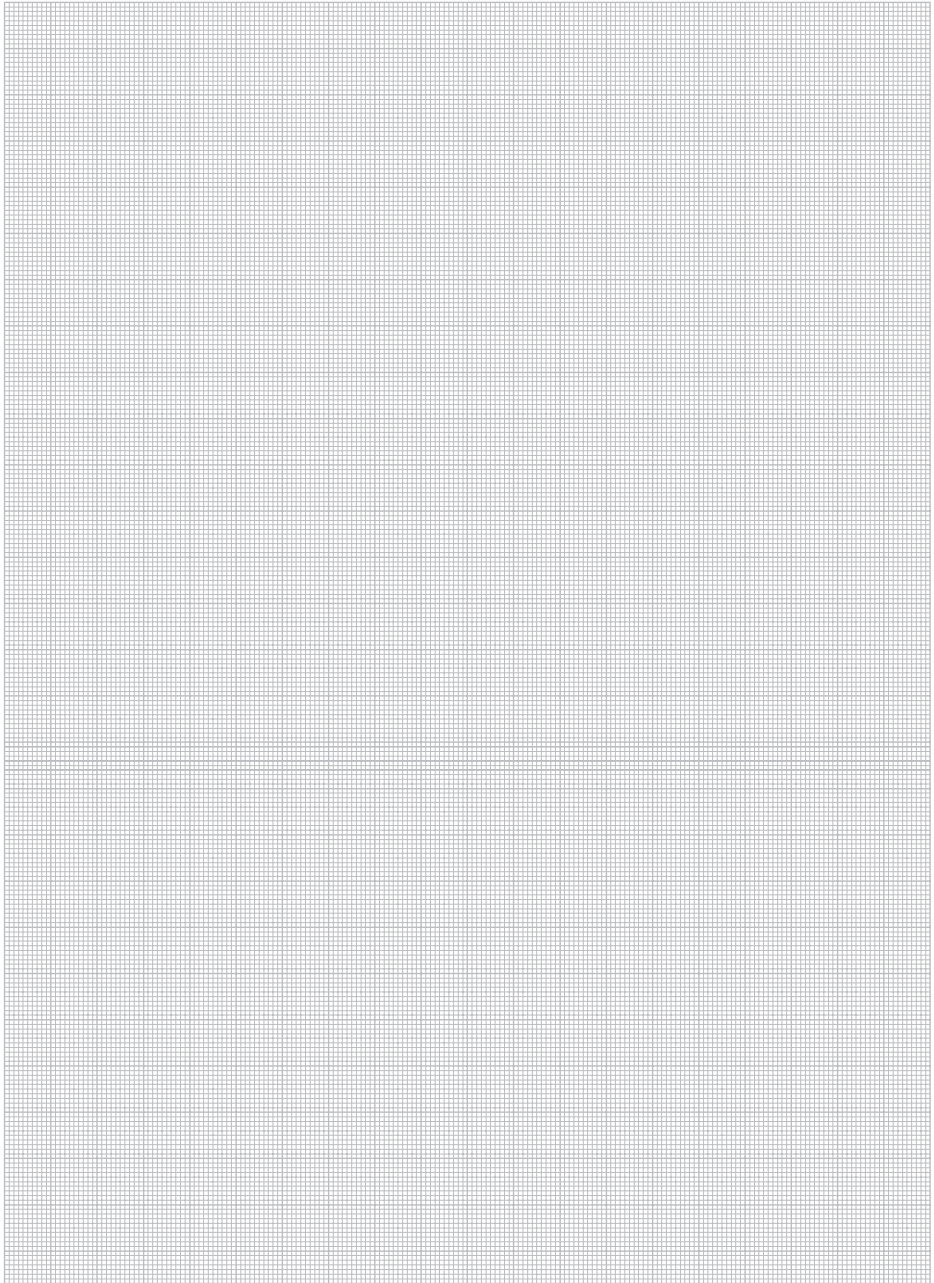

Котлы газовые напольные Сравнительный обзор

| Параметр | atmoVIT |
|---|--|
| | VK INT 254/1-5 VK INT 324/1-5 VK INT 414/1-5 VK INT 484/1-5 VK INT 564/1-5 |
| Нормативный КПД, (по Q _н , в режиме 75/60 °C) | 91,5 |
| Количество ступеней мощности горелки | 1 |
| Естественный отвод продуктов сгорания в дымоход | • |
| Чугунный секционный блок теплообменника | • |
| Работа на природном газе | • |
| Работа на сжиженном газе (при соотв. переналадке) | • |
| Приготовление горячей воды при помощи внешнего емкостного водонагревателя. Встроенное управление емкостным водонагревателем | • |
| Встроенная коммуникационная шина 7-8-9 | • |
| Система контроля и диагностики DIA-System | • |
| Встроенный датчик температуры котла | • |
| Встроенный электронный датчик опрокидывания тяги в комплекте поставки | • |
| Дроссель отходящих газов для согласования подачи воздуха на 1-й и 2-й ступени | |
| Электронный розжиг и контроль наличия пламени | • |
| Предохранительный ограничитель температуры STB | • |
| Место для установки регулятора calorMATIC (VRC 410s) | • |
| Постоянно действующая защита от замерзания | • |
| Защита от заклинивания насоса при простое более 23 ч | • |
| Сервисный разъем для подключения системы диагностики и устранения неполадок vrDIALOG | • |

Котлы газовые напольные
atmoVIT VK INT 254/1-5 – VK INT 564/1-5



2



Особенности

- Одноступенчатый газовый котел
- Чугунный секционный блок теплообменника
- Система Pro E (штекерная система электрических соединений)
- Высокий средний за отопительный период КПД до 92%
- Низкий уровень выбросов NOx < 150 мг/кВтч
- Электронная система розжига и контроля за наличием пламени
- Электронная система диагностики, настройки и поиска неисправностей (DIA-System)
- Встроенное управление водонагревателем
- Цвет: белый/серый
- Встроенная коммуникационная шина 7-8-9
- Возможность переналадки для работы на сжиженном газе

Оснащение

- Встроенные: датчик температуры котла, электронный датчик опрокидывания тяги, система розжига и контроля пламени
- Одноступенчатая горелка с теплоотводящими керамическими стержнями и автоматическим регулятором давления газа
- Панель управления со встроенной системой диагностики, регуляторами температуры подающей линии и температуры водонагревателя
- Регулируемые по высоте ножки
- Предохранительный ограничитель температуры STB



| Обозначение | | VK INT 254/1-5 | VK INT 324/1-5 | VK INT 414/1-5 | VK INT 484/1-5 | VK INT 564/1-5 |
|---|--------|----------------|----------------|----------------|----------------|----------------|
| Заказной номер | | 309 227 | 309 228 | 309 229 | 309 230 | 309 231 |
| Технические характеристики | | | | | | |
| Номинальная тепловая мощность | кВт | 25,0 | 31,5 | 41,0 | 48,9 | 56,0 |
| Количество секций теплообменника | шт | 4 | 5 | 6 | 7 | 8 |
| Номин. температура дымовых газов | °C | 110 | 115 | 118 | 120 | 122 |
| Номин. масс. расход дымовых газов | г/с | 20,0 | 25,0 | 32,0 | 40,0 | 46,0 |
| Содержание CO ₂ при номин. мощности | % | 5,3 | 5,3 | 5,5 | 5,7 | 5,8 |
| Гидравлическое сопротивление: в режиме ΔT=20°C | мбар | 6,2 | 12 | 20,5 | 30,5 | 40,5 |
| в режиме ΔT=10°C | мбар | 22 | 48 | 80 | 92 | 110 |
| Макс. допустимое рабочее давление | бар | 3 | 3 | 3 | 3 | 3 |
| Температура подающей магистрали | °C | 35 - 83 | 35 - 83 | 35 - 83 | 35 - 83 | 35 - 83 |
| Нормативный КПД, (в режиме 75/60 °C) | % | 91,5 | 91,5 | 91,5 | 91,5 | 91,5 |
| Подключение к электросети | В / Гц | 230 / 50 | 230 / 50 | 230 / 50 | 230 / 50 | 230 / 50 |
| Потребление электрэн., не более | Вт | 25 | 25 | 25 | 25 | 25 |
| Размеры соединений: | | | | | | |
| Дымоход | мм | 130 | 150 | 180 | 180 | 180 |
| Газопровод | " | R 3/4" | R 3/4" | R 3/4" | R 3/4" | R 3/4" |
| Подающая и обратная магистраль | " | Rp 1" | Rp 1" | Rp 1" | Rp 1" | Rp 1" |
| Габаритные размеры: | | | | | | |
| Высота | мм | 850 | 850 | 850 | 850 | 850 |
| Ширина | мм | 520 | 585 | 585 | 720 | 820 |
| Глубина | мм | 600 | 600 | 625 | 625 | 625 |
| Вес (незаполненный) | кг | 102 | 122 | 142 | 162 | 182 |
| Рабочий вес | кг | 114 | 136 | 159 | 181 | 204 |

Примечание: Пакетные предложения с данным оборудованием см. в разделе 1

Котлы газовые напольные
atmoVIT VK INT 254/1-5 – VK INT 564/1-5

2

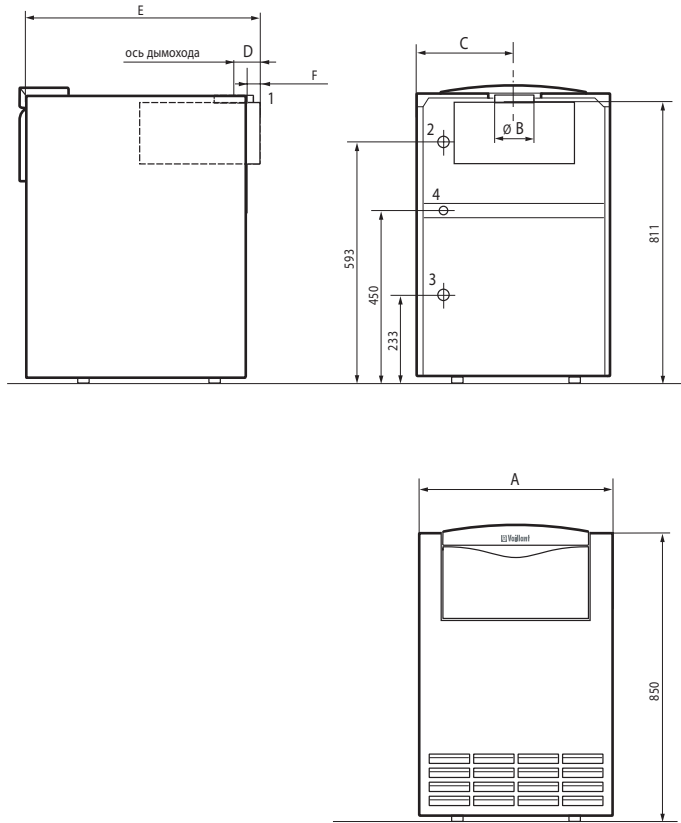



- 1 Подключение дымохода
- 2 Подающая магистраль контура отопления (Rp 1")
- 3 Обратная магистраль контура отопления (Rp 1")
- 4 Подключение газопровода (R 3/4")

| Котел / размер, мм | A | B | C | D | E | F |
|--------------------|-----|-----|-----|-----|-----|----|
| VK INT 254/1-5 | 520 | 130 | 307 | 73 | 600 | 40 |
| VK INT 324/1-5 | 585 | 150 | 349 | 83 | 600 | 40 |
| VK INT 414/1-5 | 585 | 180 | 308 | 100 | 625 | 65 |
| VK INT 484/1-5 | 720 | 180 | 350 | 100 | 625 | 65 |
| VK INT 564/1-5 | 820 | 180 | 409 | 100 | 625 | 65 |

Котлы газовые
Принадлежности

2

| Принадлежность | Описание | Заказной номер |
|--|---|--------------------------|
|  | <p>Сливная воронка Сливная воронка R 1" с сифоном и декоративной накладкой</p> | <p>000376</p> |
|  | <p>Комплект переналадки VUW в VU Используется для переналадки двухконтурного котла VUW в одноконтурный VU для работы с водонагревателем</p> | <p>0020042415</p> |
|  | <p>Комплект для подключения водонагревателя uniSTOR VIH R 120 или VIH R 150 к котлу VU plus, открытый монтаж Используется для гидравлического соединения котлов типа VU со стоящими под ними водонагревателями типа VIH R 120 или VIH R 150. Включает комплект соединительных труб, штуцеров, сливную воронку, датчик водонагревателя, предохранительный клапан.</p> | <p>0020140544</p> |

**Котлы газовые
Принадлежности**

2

| Принадлежность | Описание | Заказной номер |
|--|--|---|
|  | <p>Группа безопасности котла Комплектация: манометр, предохранительный клапан, автоматический воздухоотводчик, штуцер для подпитки, соединительная труба с теплоизоляцией, отвод для подключения</p> <p>Группа безопасности котла до 50 кВт</p> <p>Группа безопасности котла до 80 кВт</p> <p>Группа безопасности котла до 200 кВт</p> | <p></p> <p>307591</p> <p>0020060828</p> <p>0020060829</p> |
|  | <p>Датчик опрокидывания тяги Служит прибором безопасности у котлов с естественной тягой и атмосферной горелкой. Монтируется в патрубке дымохода котла, сообщающегося с помещением. В случае выхода дымовых газов в помещение работа котла блокируется Примечание: Обязательная позиция для доукомплектации каждого котла atmoCRAFT!</p> | <p>301791</p> |
|  | <p>Гидравлический разделитель с теплоизоляцией и датчиком температуры Применяется для гидравлического разделения потоков теплоносителя в случае последовательно включённых в гидравлическую схему насосов</p> <p>WN 40, 3,5 м³/ч, Rp 1 1/4"</p> <p>WN 95, 8 м³/ч, Rp 2"</p> <p>WN 160, 12 м³/ч, DN 65</p> <p>WN 280, 21,5 м³/ч, DN 80</p> | <p>306720</p> <p>306721</p> <p>306726</p> <p>306725</p> |
|  | <p>Распределительный коллектор для контуров отопления В поставку коллектора входит теплоизоляция. Состоит из 2-х прямоугольных труб, сваренных между собой. Используется в качестве основы для подключения контуров отопления на основе насосных групп Vaillant</p> <p>Распределительный коллектор для 2-х контуров</p> <p>Распределительный коллектор для 3-х контуров</p> | <p>307556</p> <p>307597</p> |

**Котлы газовые
Принадлежности**

2

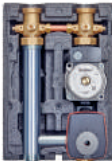
| Принадлежность | Описание | Заказной номер |
|---|---|---|
|   | <p>Насосная группа для нерегулируемого контура отопления Комплектация: циркуляционный насос, 2 шаровых крана, 1 обратный клапан, 2 термометра, перепускной вентиль, теплоизоляция. Материал соединительных труб и фитингов – латунь. Примечание: допускается монтаж на распределительные коллекторы Vaillant и коллекторы сторонних производителей</p> <p>VDM 7. Насосная группа для нерегулируемого контура отопления (3-х ступенчатый насос с напором до 4 м)</p> <p>VDM 10. Насосная группа для нерегулируемого контура отопления (насос с частотным регулированием напором до 6 м)</p> | <p>0020191817</p> <p>0020191820</p> |
|   | <p>Насосная группа для регулируемого контура отопления, насос с электронным управлением (напор до 6м) Комплектация: трехходовой смеситель, циркуляционный насос, 2 шаровых крана, 1 обратный клапан, 2 термометра, перепускной вентиль, теплоизоляция. Материал соединительных труб и фитингов – латунь. Примечание: допускается монтаж на распределительные коллекторы Vaillant и коллекторы сторонних производителей</p> <p>VDM 25 M Насосная группа для регулируемого контура отопления, смеситель 1"</p> <p>VDM 20 M. Насосная группа для регулируемого контура отопления, смеситель 3/4"</p> <p>VDM 15 M. Насосная группа для регулируемого контура отопления, смеситель 1/2"</p> | <p>0020191788</p> <p>0020191813</p> <p>0020191814</p> |
|   | <p>Насосная группа для регулируемого контура отопления, 3-х ступенчатый насос (напор до 6м) Комплектация: трехходовой смеситель, циркуляционный насос, 2 шаровых крана, 1 обратный клапан, 2 термометра, перепускной вентиль, теплоизоляция. Материал соединительных труб и фитингов – латунь. Примечание: допускается монтаж на распределительные коллекторы Vaillant и коллекторы сторонних производителей</p> <p>VDM 8 M. Насосная группа для регулируемого контура отопления с 3-х ступенчатым насосом с напором до 4 м, смеситель 1 "</p> <p>VDM 9 M. Насосная группа для регулируемого контура отопления с 3-х ступенчатым насосом с напором до 4 м, смеситель 3/4 "</p> | <p>0020191818</p> <p>0020191819</p> |

Котлы газовые

Элементы дымохода/воздуховода для котлов turboTEC

Концентрическая система 60/100 мм

Вертикальный проход через крышу

2

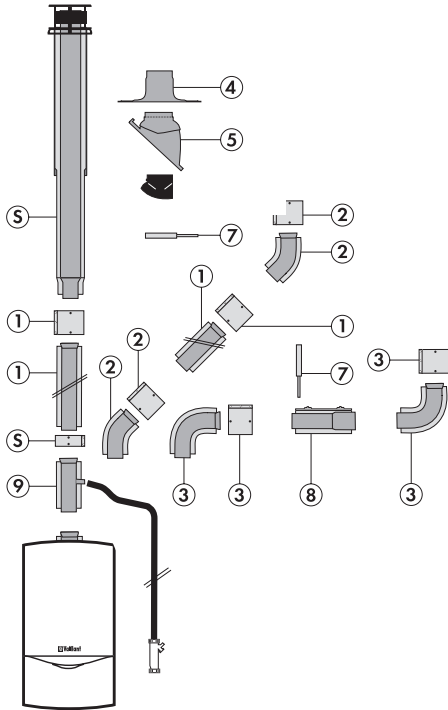
| | Принадлежности | Заказной № |
|--|--|--|
|  | S Комплект для вертикального прохода через крышу, 60/100 мм | 303800 |
| | 1 Участок концентрической трубы, 60/100 мм Длина 0,5 м Длина 1,0 м Длина 2,0 м Длина 1,5 м Телескопический 0,5 -0,8 м | 303801 303802 303803 0020199392 303804 |
| | 2 Комплект отводов концентрических, 60/100 мм, 2x45° | 303809 |
| | 3 Отвод концентрический, 60/100 мм, 87° | 303808 |
| | 4 Манжета для горизонтальной крыши, 60/100 мм | 009056 |
| | 5 Манжета для наклонной крыши, 60/100 мм Цвет: чёрный Цвет: красный | 009076 300850 |
| | 7 Хомуты крепежные 100 мм | |
| | 8 Муфта разъемная, 60/100 мм | 303821 |
| | 9 Комплект для отвода конденсата, 60/100 мм | 303805 |

Данная иллюстрация приведена только в качестве примера.
При проектировании необходимо соблюдать рекомендации, данные в соответствующей технической литературе Vaillant и соответствующие местные требования и предписания

Котлы газовые

Элементы дымохода/воздуховода для котлов turboTEC

Концентрическая система 60/100 мм

Горизонтальный проход через стену

2

| | Принадлежности | Заказной № |
|--|---|--|
| | <p>S Комплект для горизонтального прохода через стену, 60/100 мм</p> | <p>0020188791</p> |
| | <p>1 Участок концентрической трубы, 60/100 мм Длина 0,5 м Длина 1,0 м Длина 2,0 м Длина 1,5 м Телескопический 0,5 -0,8 м</p> | <p>303801 303802 303803 0020199392 303804</p> |
| | <p>2 Хомуты крепёжные 100 мм</p> | <p>303821</p> |
| | <p>Данная иллюстрация приведена только в качестве примера. При проектировании необходимо соблюдать рекомендации, данные в соответствующей технической литературе Vaillant и соответствующие местные требования и предписания</p> | |

Котлы газовые

Элементы дымохода/воздуховода для котлов turboTEC

Концентрическая система 60/100 мм

2





| Принадлежность | Описание | Заказной номер |
|---|---|---|
|  | <p>Комплект для вертикального прохода через крышу, 60/100 мм Применяется для вертикального прохода концентрического дымохода/воздуховода диаметром 60/100 мм через горизонтальную или наклонную крышу. Используется только совместно с 009056, 009076 или 300850. Комплектация: коаксиальные трубы, оголовок дымохода, крепёжная скоба, соединительный хомут.</p> <p>Цвет: черный коричневый</p> | <p>303800 0020203411</p> |
|  | <p>Комплект для горизонтального прохода через стену, 60/100мм Длина: 1000 мм Комплектация: отвод 87°, участок концентрической трубы, 2 декоративные манжеты для оформления прохода через стену, соединительный хомут</p> | <p>0020188791</p> |
|  | <p>Участок концентрической трубы, 60/100 мм Комплектация: участок концентрической трубы, соединительный хомут Цвет: белый</p> <p>Длина 0,5 м Длина 1,0 м Длина 2,0 м Длина 1,5 м Телескопический 0,5 - 0,8 м</p> | <p>303801 303802 303803 0020199392 303804</p> |
|  | <p>Отвод концентрический, 60/100 мм, 87° Комплектация: отвод, соединительный хомут</p> | <p>303808</p> |
|  | <p>Комплект отводов концентрических, 60/100 мм, 2x45° Комплектация: 2 отвода 45°, 2 соединительных хомута</p> | <p>303809</p> |

Котлы газовые

Элементы дымохода/воздуховода для котлов turboTEC

Концентрическая система 60/100 мм

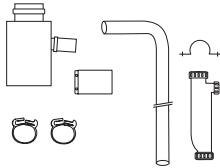
2

| Принадлежность | Описание | Заказной номер |
|---|---|---|
|  | <p>Манжета для горизонтальной крыши Применяется для оформления вертикального выхода из горизонтальной крыши концентрического или раздельного дымохода/воздуховода диаметром 60/100 мм, 80/125 мм</p> | <p>009056</p> |
|  | <p>Манжета для наклонной крыши Применяется для оформления вертикального выхода из наклонной крыши (25° - 45°) концентрического или раздельного дымохода/воздуховода диаметром 60/100 мм, 80/125 мм</p> <p>Чёрный цвет Красный цвет</p> | <p>009076 300850</p> |
|  | <p>Комплект для отвода конденсата, 60/100 мм Предназначен для монтажа к патрубку дымохода/воздуховода котла turboTEC Применяется в случае монтажа концентрических систем, длина которых близка к максимально допустимой. См. техническую документацию Vaillant</p> | <p>303805</p> |
|  | <p>Комплект для подключения концентрической системы 60/100 мм к дымоходу Предназначена для подключения концентрической системы дымохода/воздуховода 60/100 мм к дымоходу с естественной тягой и подвода воздуха по кольцевому каналу, выполненному вокруг ствола дымохода</p> | <p>303838</p> |

Котлы газовые

Элементы дымохода/воздуховода для котлов turboTEC

Концентрическая система 80/125 мм

Вертикальный проход через крышу

2

| | Принадлежности | Заказной № |
|---------------------------|---|----------------------------|
| | S Комплект для вертикального прохода через крышу, 80/125 мм | 0020202465 |
| | 1 Адаптер переходной с 60/100 мм на 80/125 мм с отводом конденсата и ревизионным отверстием | 0020202465 |
| | 2 Тройник с ревизионным отверстием, 80/125 мм, 87° | 303612 |
| | 3 Участок концентрической трубы, 80/125 мм Длина 0,5 м Длина 1,0 м Длина 2,0 м | 303602 303603 303605 |
| | 4 Отвод концентрический, 80/125 мм, 87° | 303610 |
| | 5 Ревизия, 80/125 мм | 303614 |
| | 6 Хомуты крепежные 100 мм | 303821 |
| 7 Хомуты крепежные 125 мм | 303616 | |



Данная иллюстрация приведена только в качестве примера. При проектировании необходимо соблюдать рекомендации, данные в соответствующей технической литературе Vaillant и соответствующие местные требования и предписания

Котлы газовые

Элементы дымохода/воздуховода для котлов turboTEC

Концентрическая система 80/125 мм

2

| Принадлежность | Описание | Заказной номер |
|---|---|---|
|  | <p>Комплект для вертикального прохода через крышу, 60/100 мм Применяется для вертикального прохода концентрического дымохода/воздуховода диаметром 60/100 мм через горизонтальную или наклонную крышу. Используется только совместно с 009056, 009076 или 300850. Комплектация: коаксиальные трубы, оголовок дымохода, крепёжная скоба, соединительный хомут.</p> <p>Цвет: черный коричневый</p> | <p>303800 0020203411</p> |
|  | <p>Комплект для горизонтального прохода через стену, 80/125 мм Комплектация: отвод 87°, участок концентрической трубы, 2 декоративные манжеты для оформления прохода через стену, соединительные хомуты</p> | <p>303609</p> |
| | <p>Адаптер переходной с 60/100 мм на 80/125 мм с отводом конденсата и ревизионным отверстием Состоит из адаптера на котёл 60/100 мм, шланга для слива конденсата, крепёжного и уплотнительного материала. Необходим для перехода с системы концентрических труб 60/100 мм на систему 80/125 мм (сразу после котла или на вертикальном участке)</p> | <p>0020202465</p> |
|  | <p>Тройник с ревизионным отверстием, 80/125 мм, 87° Для концентрического дымохода/воздуховода 80/125 мм. Окончание тройника может эксплуатироваться с забором воздуха с улицы или из помещения Соединительный хомут входит в комплект поставки</p> | <p>303612</p> |

Котлы газовые

Элементы дымохода/воздуховода для котлов turboTEC

Концентрическая система 80/125 мм

2

| Принадлежность | Описание | Заказной номер |
|---|---|---|
|  | <p>Участок концентрической трубы, 80/125 мм Комплектация: участок концентрической трубы, соединительный хомут Цвет: белый</p> <p>Длина 0,5 м Длина 1,0 м Длина 2,0 м</p> | <p>303602 303603 303605</p> |
|  | <p>Отвод концентрический, 80/125 мм, 87° Комплектация: отвод, соединительный хомут</p> | <p>303610</p> |
|  | <p>Комплект отводов концентрических, 80/125 мм, 2x45° Комплектация: 2 отвода 45°, 2 соединительных хомута</p> | <p>303611</p> |
|  | <p>Ревизия, 80/125 мм Требуется для устройства ревизионных отверстий на вертикальных и горизонтальных участках дымохода/воздуховода 80/125 мм. См. рекомендации в технической литературе Vaillant</p> | <p>303614</p> |
|  | <p>Муфта разъемная, 80/125 мм Предназначена для устройства разъемного соединения на прямолинейных участках трубопроводов, жестко закрепленных с обеих сторон</p> | <p>303617</p> |

Котлы газовые

Элементы дымохода/воздуховода для котлов turboTEC

Раздельная система 80/80 мм







2

| | | Принадлежности | Заказной № |
|--|---|--|--|
| | 1 | Разделительный адаптер, 80/80 мм | 303 818 |
| | 2 | Участок трубы 80 мм Длина 0,5 м Длина 1,0 м Длина 2,0 м | 300 833 300 817 300 832 |
| | 3 | Отвод, 80 мм, 90° | 300 818 |
| | 4 | Отвод, 80 мм, 45° | 300 834 |
| | 5 | Декоративная манжета, 80 мм | 009477 |
| | 6 | Хомуты для крепления труб, 80 мм | 300940 |
| | 7 | Устройство защиты от ветра, 80 мм | 300 941 |
| <p>Данная иллюстрация приведена только в качестве примера. При проектировании необходимо соблюдать рекомендации, данные в соответствующей технической литературе Vaillant и соответствующие местные требования и предписания</p> | | | |

Котлы газовые

Элементы дымохода/воздуховода для котлов turboTEC

Раздельная система 80/80 мм

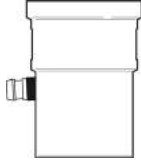
| Принадлежность | Описание | Заказной номер |
|---|---|--|
|  | <p>Адаптер для перехода с Ду 60 мм на Ду 80 мм Предназначен для перехода патрубка котла по дымовым газам на систему Ду 80 мм и организации забора воздуха из помещения</p> | <p>303815</p> |
|  | <p>Разделительный адаптер, 80/80 мм Предназначен для разделения системы концентрического дымохода/воздуховода 60/100 мм на отдельные трубы Ду 80 мм дымохода и воздуховода</p> | <p>0020199372</p> |
|  | <p>Участок трубы Ду 80 мм Комплектация: участок трубы с силиконовым уплотнением Цвет: белый</p> <p>Длина 0,5 м</p> <p>Длина 1,0 м</p> <p>Длина 2,0 м</p> | <p>300833</p> <p>300817</p> <p>300832</p> |
|   | <p>Отвод, 80 мм Комплектация: отвод с силиконовым уплотнением Цвет: белый</p> <p>Отвод, 80 мм, 90°</p> <p>Отвод, 80 мм, 45°</p> | <p>300818</p> <p>300834</p> |
|  | <p>Устройство защиты от ветра, 80 мм Для защиты от ветра горизонтальных оголовков дымохода или воздуховода Ду 80мм, выходящих наружу</p> | <p>300941</p> |
|  | <p>Конденсатоотводчик, 80 мм Устанавливается непосредственно перед котлом и служит для предотвращения попадания конденсата из дымохода в камеру сгорания котла</p> | <p>303091</p> |

3



3

Котлы газовые конденсационные для отопления и приготовления горячей воды

Котлы газовые конденсационные настенные

| | |
|---|-----|
| Сравнительный обзор..... | 111 |
| ecoTEC pro VUW INT 236/5-3 - 346/5-3..... | 112 |
| ecoTEC plus VUW INT 246/5-5 - 346/5-5..... | 114 |
| ecoTEC plus VU INT 166/5-5 - 386/5-5..... | 116 |
| ecoTEC plus VU OE 466/4-5 и VU OE 656/4-5..... | 118 |
| ecoTEC plus VU OE 806/5-5 - VU OE 1206/5-5..... | 120 |

Принадлежности..... 122

Элементы дымохода/воздуховода для конденсационных котлов..... 126

Котлы газовые конденсационные напольные

| | |
|--|-----|
| Сравнительный обзор..... | 133 |
| ecoCOMPACT VSC 266/4-5 150 – VSC 306/4-5 150 | 134 |
| auroCOMPACT (30кВт) Компактный конденсационный отопительный котел со встроенным емкостным водонагревателем и самосливной солнечной станцией «DrainBack»..... | 136 |
| ecoVIT exclusive VKK INT 226/4 – VKK INT 656/4..... | 138 |
| ecoCRAFT exclusiv VKK 806/3-E – VKK 2806/3-E | 140 |

Принадлежности..... 142

Элементы дымохода/воздуховода для конденсационных котлов

| | |
|---|-----|
| Концентрическая система 60/100 мм | 144 |
| Концентрическая система 80/125 мм | 146 |
| Раздельная система 80/80 мм | 149 |
| Раздельная система 130 мм для каскадной установки | 150 |

3

Котлы газовые конденсационные настенные Сравнительный обзор

| Параметр | ecoTEC pro | | ecoTEC plus | | |
|--|---|---|---|------------------------------------|---|
| | VUW | | VUW | VU | |
| | VUW INT 286/5-3 VUW INT 286/5-3 VUW INT 346/5-3 | VUW INT 246/5-5 VUW INT 306/5-5 VUW INT 346/5-5 | VUW INT 166/5-5 VUW INT 246/5-5 VUW INT 306/5-5 VUW INT 346/5-5 VUW INT 386/5-5 | VU OE 466/4-5 H VU OE 656/4-5 H | VU OE 806/5-5 VU OE 1006/5-5 VU OE 1206/5-5 |
| Нормативный КПД, (Q _н) / (Q _н) | 98% / 110% | | | | |
| Диапазон модуляции мощности | 25 - 100% | 20 - 100% | 20 - 100% | 30 - 100% | 20 - 100% |
| Использование дополнительной скрытой теплоты за счет конденсации водяных паров в дымовых газах | • | • | • | • | • |
| Принудительный отвод продуктов сгорания в дымоход специальной конструкции | • | • | • | • | • |
| Возможность установки в жилой зоне | • | • | • | • | • |
| Приготовление горячей воды при помощи встроенного проточного водонагревателя | • | • | | | |
| Функция "горячий старт" — горячая вода через 5 с. Поддержание стабильной температуры горячей воды | • | • | | | |
| Приготовление горячей воды при помощи внешнего емкостного водонагревателя. Встроенное управл. емкостным водонагревателем | | | • | • | • |
| Aqua-Power-Plus – режим повышенной мощности (+21%) при приготовлении горячей воды | • | • | | | |
| Aqua-Condens-System – использование теплоты конденсации в режиме приготовления горячей воды | • | • | | • | • |
| Встроенный приоритетный переключающий клапан | • | • | • | | |
| Встроенная коммуникационная шина eBus | • | • | • | • | • |
| Система контроля и диагностики DIA-System | • | • | • | • | • |
| Конденсационный теплообменник из нержавеющей стали | • | • | • | • | • |
| Встроенный циркуляционный насос с автоматическим переключением ступеней | • | • | • | | |
| Встроенный циркуляционный насос с автоматическим плавным регулированием объемного расхода | | | | • | |
| Электронный датчик объемного расхода | | | | • | • |
| Встроенный расширительный бак | • | • | • | | |
| Автоматический воздухоотводчик, предохранительный клапан и сифон для отвода конденсата в комплекте | • | • | • | | |
| Удобный и информативный графический дисплей | | | | • | • |
| Горелка с принудительным предварительным смешением | • | • | • | • | • |
| Интеллектуальный контроль давления в системе | • | • | • | • | • |
| Постоянно действующая защита от замерзания | • | • | • | • | • |
| Защита от заклинивания насоса и приоритетного переключающего клапана при их простое более 23 ч | • | • | | • | • |
| Электронный розжиг | • | • | • | • | • |
| Сервисный разъем для подключения системы диагностики и устранения неполадок | • | • | • | • | • |
| Место для встраивания регулятора multiMATIC 700 | • | • | • | • | • |

**Котлы газовые конденсационные настенные
ecoTEC pro VUW INT 236/5 -3 - VUW INT 346/5 -3**

3



Особенности

- Конденсационный газовый настенный отопительный аппарат
- Модулирующая горелка, диапазон мощности от 25% до 100%
- Средний за отопительный сезон КПД до 107% (при температурном режиме 40/30 C°)
- Встроенная коммуникационная шина eBus
- Отопление и приготовление горячей воды с помощью встроенного пластинчатого теплообменника
- Aqua-Power-Plus – работа котла в режиме повышенной мощности (на 21%) при приготовлении горячей воды
- Возможность использования воздуха для горения, как из помещения, так и снаружи

Оснащение

- Встроенный двухступенчатый насос системы отопления с автоматическим переключением, автоматический воздухоотводчик, предохранительный бак, отвод конденсата из аппарата и системы дымоходов через встроенный сифон
- Электронный датчик давления
- Дисплей с подсветкой и интуитивно понятным интерфейсом
- Конденсационный теплообменник из нержавеющей стали
- Возможность настройки на частичную мощность для режима отопления и приготовления горячей воды
- Контроль состояния и поиск неисправностей на дисплее с помощью системы диагностики (DIA-System)
- Пневматическая система смешения газ-воздух.

| Обозначение | VUW INT 236/5 -3 | VUW INT 286/5 -3 | VUW INT 346/5 -3 |
|--|------------------|------------------|------------------|
| Заказной номер | 0010015912 | 0010018522 | 0010015914 |
| Технические характеристики | | | |
| Тепловая мощность (в режиме 50/30°C) | кВт 5,7... 19,7 | 6,9... 25,5 | 8,8... 29,7 |
| Тепловая мощность (в режиме 80/60°C) | кВт 5,2... 18,5 | 6,2... 24,0 | 8,0... 28,0 |
| Тепловая мощность в режиме ГВС | кВт 23,0 | 28,0 | 34,0 |
| Производит. по горячей воде (при нагреве на ΔT=30°C) | л/мин 2,0-11,0 | 2,0-13,4 | 2,0-16,3 |
| Температура дымовых газов мин/макс | °C 40/70 | 40/74 | 40/74 |
| Масс. расход дымовых газов мин/макс | г/с 2,47/10,6 | 2,96/13,0 | 3,82/15,7 |
| Образование конденсата (рН 3,5-4) в режиме 50/30°C | л/ч 1,9 | 2,5 | 2,9 |
| Остаточный напор циркуляционного насоса (номинальн.) | мбар 250,0 | 250,0 | 250,0 |
| Макс. температура подающей магистрали | °C 85 | 85 | 85 |
| Температура горячей воды | °C 35..65 | 35..65 | 35..65 |
| Макс. рабочее давление в контуре отопления | бар 3 | 3 | 3 |
| Макс. рабочее давление в контуре водоснабжения | бар 10 | 10 | 10 |
| Номинальн. расход отопительной воды | л/ч 796 | 1032 | 1204 |
| Подключение к электросети | В / Гц 230/50 | 230/50 | 230/50 |
| Потребление электроэнергии, не более | Вт 70 | 70 | 70 |
| Размеры соединений: | | | |
| Дымоход | мм 60/100 | 60/100 | 60/100 |
| Газопровод | мм 15 | 15 | 15 |
| Контуров отопления, без ГВС | мм 22 | 22 | 22 |
| Контуров ГВС | мм 15 | 15 | 15 |
| Габаритные размеры: | | | |
| Ширина | мм 440 | 440 | 440 |
| Высота | мм 720 | 720 | 720 |
| Глубина | мм 338 | 338 | 372 |
| Вес (не заполненный) | кг 33,4 | 34,7 | 37 |

Котлы газовые конденсационные настенные
ecoTEC pro VUW INT 236/5-3 - VUW INT 346/5-3

3

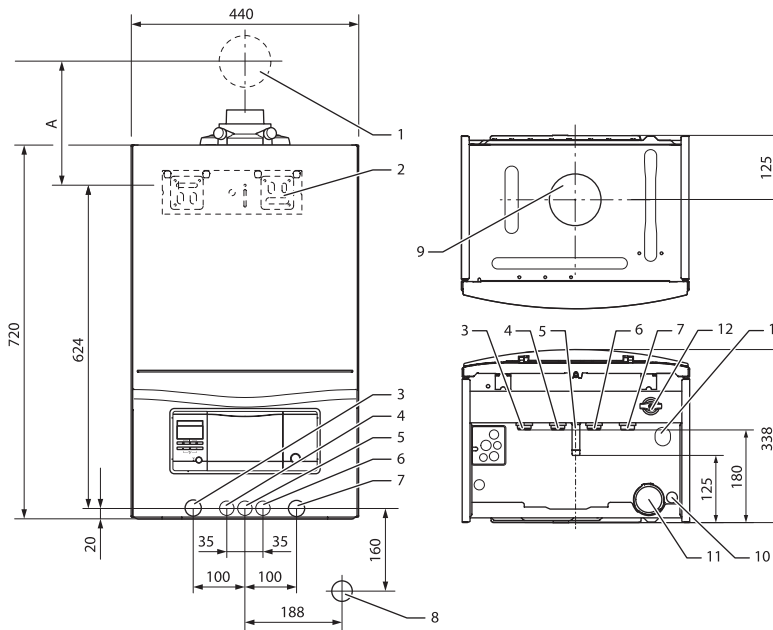

- 1 - Проход через стену системы подвода воздуха и газоотвода
- 2 - Кронштейн
- 3 - Линия подачи системы отопления (Ø 22 x 1,5)
- 4 - Подключение горячей воды (Ø 15 x 1,5)
- 5 - Подключение газа(Ø 15 x 1,5)
- 6 - Подключение холодной воды (Ø 15 x 1,5)
- 7 - Обратная линия системы отопления (Ø 22 x 1,5)
- 8 - Подключение сифона конденсата R1
- 9 - Подключение системы подвода воздуха и газоотвода
- 10 - Подключение стока конденсата Ø 19 мм
- 11 - Сифон для конденсата
- 12 - Наполнительное устройство
- 13 - Подключение сточного трубопровода предохранительного клапана отопления Ø 15 мм

**Котлы газовые конденсационные настенные
ecoTEC plus VUW INT 246/5-5 - VUW INT 346/5-5**

3



Особенности

- Конденсационный газовый настенный отопительный аппарат
- Модулирующая горелка, диапазон мощности от 20% до 100%
- КПД до 108% (при температурном режиме 40/30 °C)
- Встроенная коммуникационная шина eBus
- Отопление и приготовление горячей воды с помощью встроенного пластинчатого теплообменника
- Aqua-Power-Plus – работа котла в режиме повышенной мощности (на 21%) при приготовлении горячей воды
- Возможность использования воздуха для горения как из помещения, так и снаружи

Оснащение

- Встроенный двухступенчатый насос системы отопления с автоматическим переключением, автоматический воздухоотводчик, предохранительный клапан, расширительный бак, отвод конденсата из аппарата и системы дымоходов через встроенный сифон
- Электронный датчик давления
- Конденсационный теплообменник из нержавеющей стали
- Возможность настройки на частичную мощность для режима отопления и приготовления горячей воды
- Контроль состояния и поиск неисправностей на дисплее с помощью системы диагностики (DIA-System)
- Дисплей с подсветкой и интуитивно понятным интерфейсом
- Закрытая панель управления
- Электронная система смешения газ-воздух.

| Обозначение | VUW 246/5-5 | VUW INT 306/5-5 | VUW 346/5-5 |
|--|-----------------|--------------------|----------------|
| Заказной номер | 0010015909 | 0010015910 | 0010015911 |
| Технические характеристики | | | |
| Тепловая мощность (в режиме 50/30°C) | кВт 4,2... 21,2 | 5,7... 26,5 | 6,4... 31,8 |
| Тепловая мощность (в режиме 80/60°C) | кВт 3,8... 20,0 | 5,2... 25,0 | 5,8... 30,0 |
| Тепловая мощность в режиме ГВС | кВт 24,0 | 30,0 | 35,0 |
| Производит. по горячей воде (при нагреве на ΔT=30°C) | л/мин 2,0-11,5 | 2,0-14,4 | 2,0-16,3 |
| Температура дымовых газов мин/макс | °C 40/81 | 40/82 | 40/74 |
| Масс. расход дымовых газов мин/макс | г/с 1,44-11,1 | 2,47/13,9 | 2,78/15,7 |
| Образование конденсата (pH 3,5-4) в режиме 50/30°C | л/ч 2,0 | 2,6 | 3,1 |
| Остаточный напор циркуляционного насоса (номинальн.) | мбар 250,0 | 250,0 | 250,0 |
| Макс. температура подающей магистрали | °C 86 | 87 | 85 |
| Температура горячей воды | °C 65 | 65 | 65 |
| Макс. рабочее давление в контуре отопления | бар 3 | 3 | 3 |
| Макс. рабочее давление в контуре водоснабжения | бар 10 | 10 | 10 |
| Номинальн. расход отопительной воды | л/ч 860 | 1075 | 1290 |
| Подключение к электросети | В / Гц 230/50 | 230/50 | 230/50 |
| Потребление электроэнергии, не более | Вт 70 | 80 | 80 |
| Размеры соединений: | | | |
| Дымоход | мм 60/100 | 60/100 | 60/100 |
| Газопровод | мм 15 | 15 | 15 |
| Контуров отопления | мм 22 | 22 | 22 |
| Контуров ГВС | дюйм G 3/4 | G 3/4 | G 3/4 |
| Габаритные размеры: | | | |
| Высота | мм 720 | 720 | 720 |
| Ширина | мм 440 | 440 | 440 |
| Глубина | мм 338 | 338 | 372 |
| Вес (не заполненный) | кг 35 | 36,3 | 38,6 |

Котлы газовые конденсационные настенные
ecoTEC plus VUW INT 246/5-5 - VUW INT 346/5-5

3

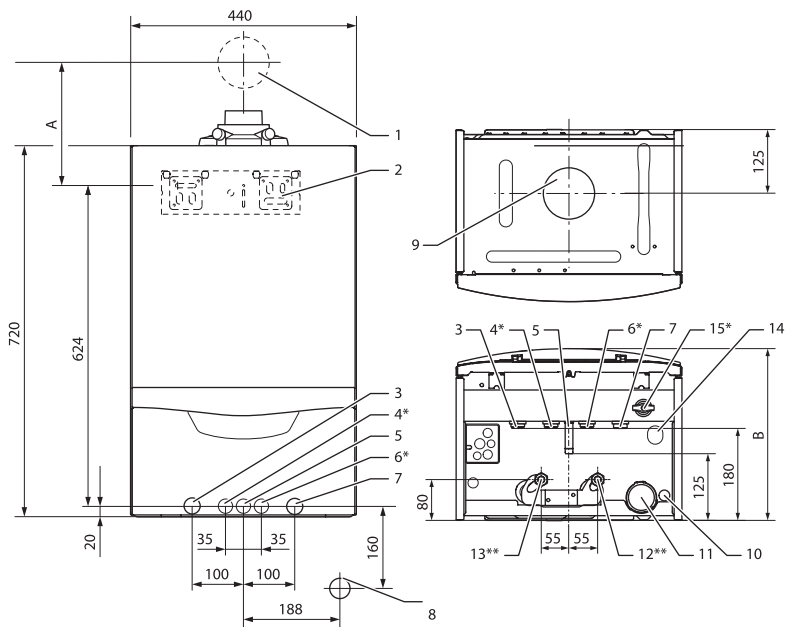

- 1 Проход через стену системы подвода воздуха и газоотвода
 - 2 Кронштейн
 - 3 Линия подачи системы отопления (Ø 22 x 1,5)
 - 4 Подключение горячей воды (Ø 15 x 1,5)
 - 5 Подключение газа (Ø 15 x 1,5)
 - 6 Подключение холодной воды (Ø 15 x 1,5)
 - 7 Обратная линия системы отопления (Ø 22 x 1,5)
 - 8 Подключение сифона конденсата R1
 - 9 Подключение системы подвода воздуха
 - 10 Подключение стока конденсата Ø 19 мм
 - 11 Сифон для конденсата
 - 12 Обратная линия водонагревателя Ø 15 мм
 - 13 Линия подачи водонагревателя Ø 15 мм
 - 14 Подключение сточного трубопровода предохранительного клапана отопления Ø 15 мм
 - 15 Наполнительное устройство
- * Только VUW
 ** Только VU

**Котлы газовые конденсационные настенные
ecoTEC plus VU INT 166/5-5 - VU INT 386/5-5**

3



Особенности

- Конденсационный газовый настенный отопительный аппарат
- Модулирующая горелка, диапазон мощности от 20% до 100%
- КПД до 108% (при температурном режиме 40/30 C°)
- Встроенная коммуникационная шина eBus
- Отопление и приготовление горячей воды (в комбинации с емкостным водонагревателем)
- Aqua-Condens-System – использование теплоты конденсации при работе с водонагревателем
- Возможность использования воздуха для горения как из помещения, так и снаружи

Оснащение

- Встроенный двухступенчатый насос системы отопления с автоматическим переключением, автоматический воздухоотводчик, предохранительный клапан, приоритетный переключающий клапан, отвод конденсата из аппарата и системы дымоходов через встроенный сифон
- Электронный датчик давления
- Конденсационный теплообменник из нержавеющей стали
- Возможность настройки на частичную мощность для режима отопления и приготовления горячей воды
- Контроль состояния и поиск неисправностей на дисплее с помощью системы диагностики (DIA-System)
- Дисплей с подсветкой и интуитивно понятным интерфейсом
- Закрытая панель управления
- Электронная система смешения газ-воздух.

| Обозначение | VU INT 166/5-5 | VU INT 246/5-5 | VU INT 306/5-5 | VU INT 346/5-5 | VU INT 386/5-5 |
|--|-------------------|-------------------|-------------------|-------------------|-------------------|
| Заказной номер | 0010015905 | 0010011745 | 0010015906 | 0010015907 | 0010015908 |
| Технические характеристики | | | | | |
| Тепловая мощность (в режиме 50/30°C) | кВт 3,3... 14,9 | 4,2... 21,2 | 5,7... 26,5 | 6,4... 31,8 | 7,1...37,1 |
| Тепловая мощность (в режиме 80/60°C) | кВт 3,0... 14,0 | 3,8... 20,0 | 5,2... 25,0 | 5,8... 30,0 | 6,4...35,0 |
| Тепловая мощность в режиме ГВС (в комбинации с водонагревателем) | кВт 16,0 | 24,0 | 30,0 | 34,0 | 38,0 |
| Температура дымовых газов мин/макс | °C 40/70 | 40/70 | 40/70 | 40/74 | 40/80 |
| Масс. расход дымовых газов мин/макс | г/с 1,44/7,4 | 1,8/11,1 | 2,47/13,9 | 2,78/15,7 | 3,05/17,6 |
| Образование конденсата (pH 3,5-4) в режиме 50/30°C | л/ч 1,4 | 2,0 | 2,6 | 3,1 | 3,6 |
| Остаточный напор циркуляционного насоса (номинальн.) | мбар 250,0 | 250,0 | 250,0 | 250,0 | 250,0 |
| Макс. температура подающей магистрали | °C 85 | 85 | 86 | 87 | 85 |
| Макс. рабочее давление в контуре отопления | бар 3 | 3 | 3 | 3 | 3 |
| Номинальн. расход отопительной воды | л/ч 602 | 860 | 1075 | 1290 | 1505 |
| Подключение к электросети | В / Гц 230/50 | 230/50 | 230/50 | 230/50 | 230/50 |
| Потребление электроэнергии, не более | Вт 70 | 70 | 80 | 80 | 115 |
| Размеры соединений: | | | | | |
| Дымоход | мм 60/100 | 60/100 | 60/100 | 60/100 | 80/125 |
| Газопровод | мм 15 | 15 | 15 | 15 | 15 |
| Контур отопления | мм 22 | 22 | 22 | 22 | 22 |
| Контур ГВС | дюйм G 3/4 | G 3/4 | G 3/4 | G 3/4 | G 3/4 |
| Габаритные размеры: | | | | | |
| Высота | мм 440 | 440 | 440 | 440 | 440 |
| Ширина | мм 720 | 720 | 720 | 720 | 720 |
| Глубина | мм 338 | 338 | 338 | 338 | 372 |
| Вес (не заполненный) | кг 33 | 33 | 34,5 | 36,9 | 39,2 |

Котлы газовые конденсационные настенные
ecoTEC plus VU INT 306/5-5 - VU INT 386/5-5

3

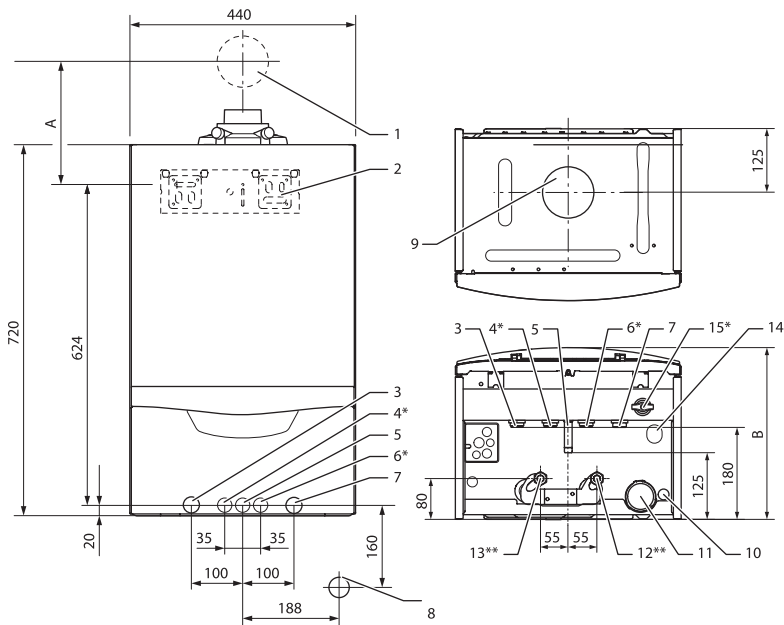

- 1 Проход через стену системы подвода воздуха и газоотвода
 - 2 Кронштейн
 - 3 Линия подачи системы отопления (Ø 22 x 1,5)
 - 4 Подключение горячей воды (Ø 15 x 1,5)
 - 5 Подключение газа (Ø 15 x 1,5)
 - 6 Подключение холодной воды (Ø 15 x 1,5)
 - 7 Обратная линия системы отопления (Ø 22 x 1,5)
 - 8 Подключение сифона конденсата R1
 - 9 Подключение системы подвода воздуха и газоотвода
 - 10 Подключение стока конденсата Ø 19 мм
 - 11 Сифон для конденсата
 - 12 Обратная линия водонагревателя Ø 15 мм
 - 13 Линия подачи водонагревателя Ø 15 мм
 - 14 Подключение сточного трубопровода предохранительного клапана отопления Ø 15 мм
 - 15 Наполнительное устройство
- * Только VUW
 ** Только VU

**Котлы газовые конденсационные настенные
ecoTEC plus VU OE 466/4-5 и VU OE 656/4-5**

3



Особенности

- Конденсационный газовый настенный отопительный аппарат
- Модулирующая горелка, диапазон мощности от 20% до 100%
- Средний за отопительный сезон КПД до 108% (в сравнении с неконденсационными газовыми котлами и при температурном режиме 40/30 C°)
- Встроенная коммуникационная шина eBus
- Отопление и приготовление горячей воды (в комбинации с емкостным водонагревателем)
- Aqua-Condens-System – использование теплоты конденсации при работе с водонагревателем
- Возможность использования воздуха для горения как из помещения, так и снаружи

Оснащение

- Встроенный циркуляционный насос с частотным регулированием, автоматический воздухоотводчик, предохранительный клапан, отвод конденсата из аппарата и системы дымоходов через встроенный сифон
- Электронный датчик протока контура отопления
- Электронный датчик давления
- Конденсационный теплообменник из нержавеющей стали
- Возможность настройки на частичную мощность для режима отопления и нагрева бойлера

| Обозначение | | VU OE 466/4-5 | VU OE 656/4-5 |
|---|--------|------------------|------------------|
| Заказной номер | | 0010015694 | 0010015695 |
| Технические характеристики | | | |
| Тепловая мощность (в режиме 50/30°C) | кВт | 12,9 - 46,4 | 14,6 - 67,6 |
| Тепловая мощность (в режиме 80/60°C) | кВт | 12,3 - 44,1 | 13,8 - 63,7 |
| Температура дымовых газов мин/макс | °C | 38 / 73 | 40 / 70 |
| Масс. расход дымовых газов мин/макс | г/с | 5,7 / 20,0 | 6,5 / 30,3 |
| Образование конденсата (рН прилб. 3,7) в режиме 40/30°C | л/ч | 4,5 | 6,5 |
| Макс. температура подающей магистрали | °C | 90 | 90 |
| Диапазон настройки температуры подающей магистрали | °C | 40 - 85 | 35 - 85 |
| Макс. рабочее давление в контуре отопления | бар | 3 | 3 |
| Номинальн. расход отопительной воды | л/ч | 1896 | 2750 |
| Подключение к электросети | В / Гц | 230 / 50 | 230 / 50 |
| Потребление электроэнергии, не более | Вт | 180 | 260 |
| Размеры соединений: | | | |
| Дымоход | мм | 80/125 | 80/125 |
| Газопровод | мм | 20 (R 1") | 25 (R 1") |
| Контур отопления | дюйм | Rp 1" | Rp 1" |
| Габаритные размеры: | | | |
| Высота | мм | 800 | 800 |
| Ширина | мм | 480 | 480 |
| Глубина | мм | 450 | 472 |
| Вес (не заполненный) | кг | 46 | 75 |

Примечание: Пакетные предложения с данным оборудованием см. в разделе 1

**Котлы газовые конденсационные настенные
ecoTEC plus VU OE 466/4-5 и VU OE 656/4-5**

3

ecoTEC plus VU OE 466/4-5

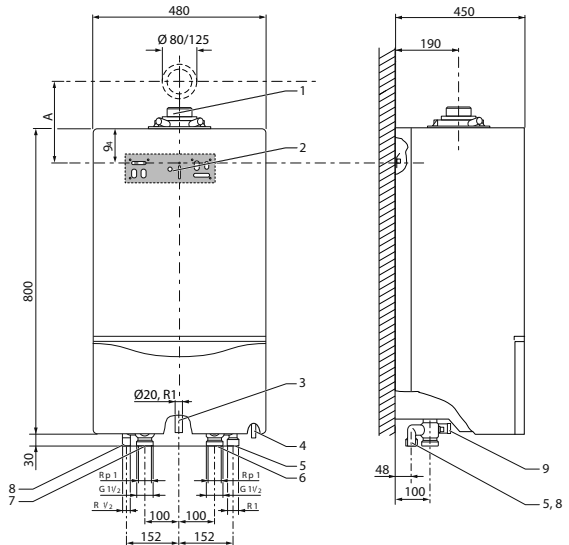

- 1 Подключение коаксиального дымохода
- 2 Кронштейн для крепления на стену
- 3 Подключение газопровода (20 мм)
- 4 Патрубок отвода конденсата
- 5 Патрубок расширительного бака
- 6 Обратная магистраль контура отопления
- 7 Подающая магистраль контура отопления
- 8 Патрубок предохранительного клапана
- 9 Штуцер для заполнения и слива

ecoTEC plus VU OE 656/4-5

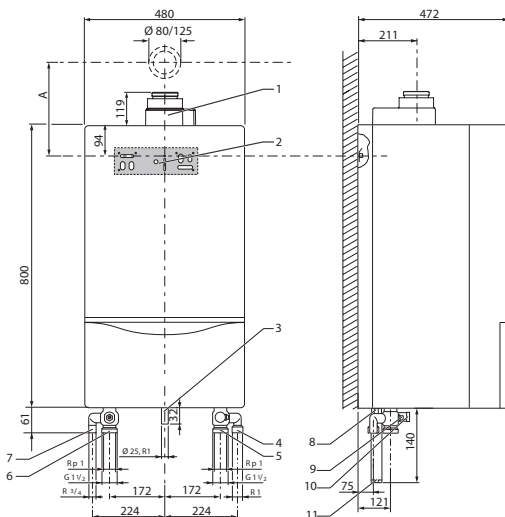

- 1 Подключение коаксиального дымохода
- 2 Кронштейн для крепления на стену
- 3 Подключение газопровода (25 мм)
- 4 Патрубок расширительного бака
- 5 Обратная магистраль контура отопления
- 6 Подающая магистраль контура отопления
- 7 Патрубок предохранительного клапана
- 8 Патрубок отвода конденсата
- 9 Штуцер для слива подающей магистрали
- 10 Штуцер для заполнения и слива
- 11 Картридж сифона

Примечание: Котлы ecoTEC plus VU OE 466/4-5 и VU OE 656/4-5 допускаются использовать исключительно в схемах с гидравлическим разделением котла и потребителей (система отопления и/или емкостный водонагреватель)! Используйте только правильно подобранный гидравлический разделитель! По запросу котлы VU OE 466/4-5, VU OE 656/4-5 могут быть укомплектованы патроном для умягчения воды.

Котлы газовые конденсационные настенные
ecoTEC plus VU OE 806/5-5 - VU OE 1206/5-5

3



Особенности

- Конденсационный газовый настенный котел большой мощности (80, 100 и 120 кВт)
- Возможность использования как в частных домах, так и оснащать на их основе полноценные котельные: крышные, модульные, отдельно стоящие и т.п.
- Надежность и долговечность за счет конструкции теплообменника
- Широкий диапазон модуляции горелки от 20% до 100%
- Средний за отопительный сезон КПД до 110%
- Возможность установки до 6-ти котлов в каскад, общей мощностью до 720 кВт
- Максимальное рабочее давление в 6 бар позволяет использовать котел в системах с большой гидростатической высотой (высокоэтажные дома)

Оснащение

- Экономия места за счет компактных размеров настенного котла
- Новый жаротрубный теплообменник большего объема
- Встроенная коммуникационная шина
- Новый дизайн панели приборов и улучшенная система диагностики





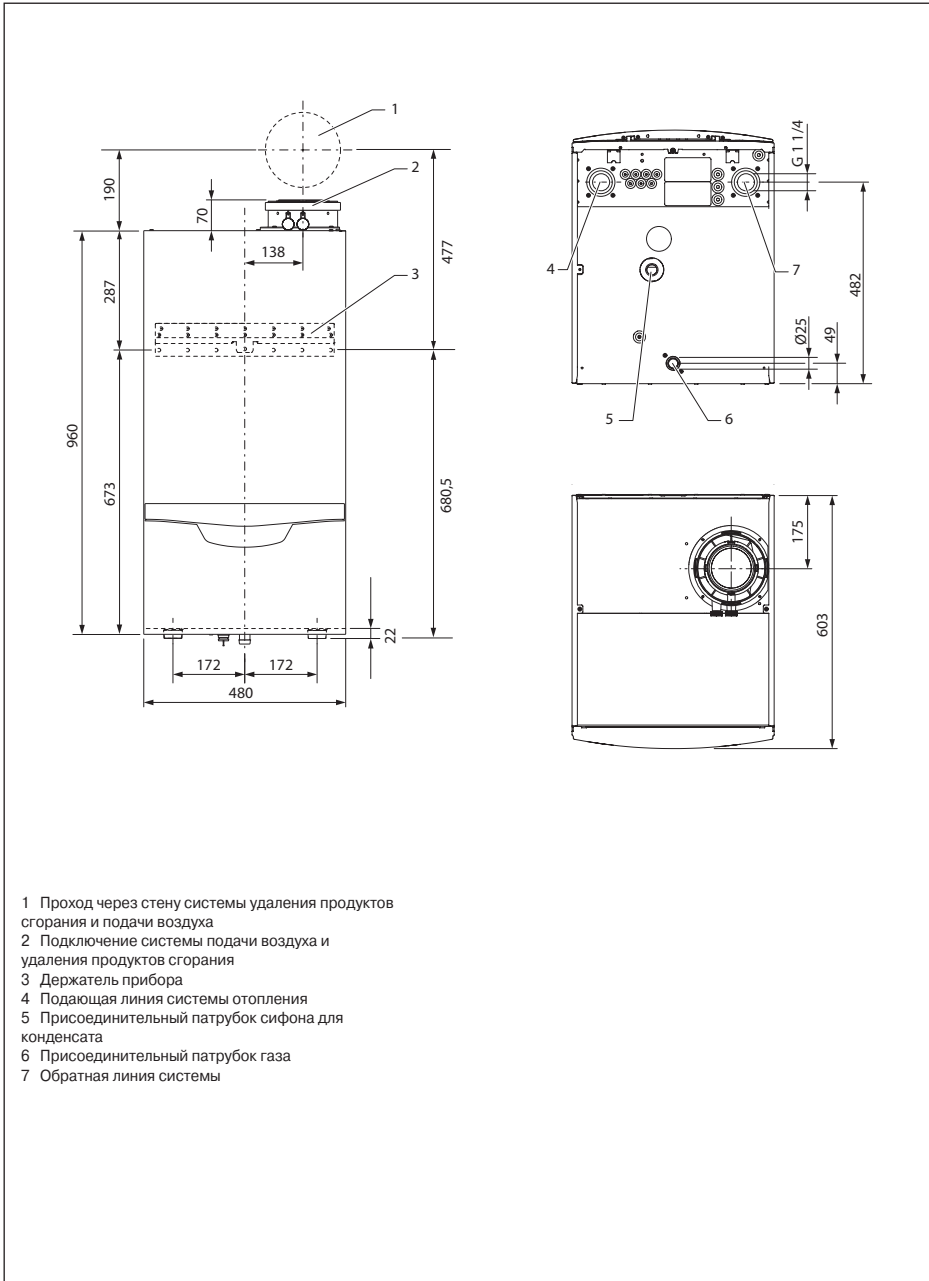



| Обозначение | | VU OE 806/5-5 | VU OE 1006/5-5 | VU OE 1206/5-5 |
|---|--------|---------------|----------------|----------------|
| Заказной номер | | 0010015577 | 0010015578 | 0010015579 |
| Технические характеристики | | | | |
| Тепловая мощность (в режиме 60/40°C) | кВт | 16 - 80 | 20 - 96,2 | 24 - 120 |
| Тепловая мощность (в режиме 80/60°C) | кВт | 14,9 - 74,7 | 18,7 - 89,8 | 22,4 - 112 |
| Объем теплообменника | л | 17 | 23 | 22,5 |
| Температура дымовых газов мин/макс | °C | 40/85 | | |
| Масс. расход дымовых газов мин/макс | г/с | 6,9 / 34,4 | 8,9 / 43,6 | 10,6 / 52,5 |
| Образование конденсата (рН прилб. 3,7) в режиме 40/30°C | л/ч | 12,8 | 16 | 19,2 |
| Макс. температура подающей магистрали | °C | 85 | | |
| Диапазон настройки температуры подающей магистрали | °C | 30-85 | | |
| Макс. рабочее давление в контуре отопления | бар | 6 | | |
| Номинальн. расход отопительной воды | л/ч | 2990 | 3740 | 4490 |
| Подключение к электросети | В / Гц | 230 / 50 | | 230 / 50 |
| Потребление электроэнергии, не более | Вт | 122 | 160 | 160 |
| Размеры соединений: | | | | |
| Дымоход | мм | 160/110 | 160/110 | 160/110 |
| Газопровод | мм | 20 (R 1") | 20 (R 1") | 20 (R 1") |
| Контур отопления | дюйм | G 1 1/4" | G 1 1/4" | G 1 1/4" |
| Габаритные размеры: | | | | |
| Высота | мм | 960 | 960 | 960 |
| Ширина | мм | 480 | 480 | 480 |
| Глубина | мм | 602 | 602 | 602 |
| Вес (незаполненный) | кг | 68 | 86 | 90 |

**Котлы газовые конденсационные настенные
ecoTEC plus VU OE 806/5-5 - VU OE 1206/5-5**



**Котлы газовые конденсационные настенные (80-120 кВт)
Принадлежности**

3

| Принадлежность | Описание | Заказной номер |
|---|---|-------------------|
|  | <p>Монтажная рейка для каскадного набора котлов</p> | <p>0020151805</p> |
|  | <p>Монтажная рама для каскадного монтажа 1 котла (2 спина к спине)</p> | <p>0020151813</p> |
|  | <p>Монтажная рама для каскадного монтажа 2 котлов (4 спина к спине)</p> | <p>0020151814</p> |
|  | <p>Подставка под монтажную раму для каскадного монтажа</p> | <p>0020151815</p> |
|  | <p>Комплек окончания гидравлического блока, DN 65</p> | <p>0020151816</p> |
|  | <p>Комплек окончания гидравлического блока, DN 100</p> | <p>0020151817</p> |
|  | <p>Гидравлический блок на 1 котел (2 спина к спине), DN 65</p> | <p>0020151818</p> |
|  | <p>Гидравлический блок на 1 котел (2 спина к спине), DN 100</p> | <p>0020151819</p> |

Котлы газовые конденсационные настенные (80-120 кВт)
Принадлежности

3

| Принадлежность | Описание | Заказной номер |
|---|--|--------------------------|
|  | Гидравлический блок на 2 котла (4 спина к спине), DN 65 | 0020151820 |
|  | Гидравлический блок на 2 котла (4 спина к спине), DN 100 | 0020151821 |
|  | Комплект гидравлического подключения (фронтальное) для котлов 80, 100, 120 кВт | 0020151822 |
|  | Комплект гидравлического подключения (тыльное) для котлов 80, 100, 120 кВт | 0020151824 |
|  | Комплект подключения к теплообменнику Ду 65 мм, Комплект подключения к теплообменнику Ду 100 мм | 0020107886 0020107887 |
|  | Удлинитель Ду 100 мм (подающая /обратная линии) для установки каскада в углу 90°. | 0020151834 |
|  | WH C 110 гидравлический разделитель с магнитным фильтром. 9,5 м3/ч, Ду 65 мм | 0020107874 |
|  | WH C 160 гидравлический разделитель с магнитным фильтром. 12 м3/ч, Ду 65 мм | 0020107875 |

**Котлы газовые конденсационные настенные (80-120 кВт)
Принадлежности**

3

| Принадлежность | Описание | Заказной номер |
|---|---|---|
|  | <p>WH C 280 гидравлический разделитель с магнитным фильтром. 21 м3/ч, Ду 100 мм</p> | <p>0020151859</p> |
|  | <p>WH C 350 гидравлический разделитель с магнитным фильтром. 29 м3/ч, Ду 100 мм</p> | <p>0020107876</p> |
|  | <p>Пластина́тый теплообменник PHE S 120-70 (120 кВт) с кронштейном Пластина́тый теплообменник PHE C 240-40 (240 кВт) с кронштейном Пластина́тый теплообменник PHE C 360-70 (360 кВт) с кронштейном Пластина́тый теплообменник PHE C 480-90 (480 кВт) с кронштейном Пластина́тый теплообменник PHE C 600-120 (600 кВт) с кронштейном Пластина́тый теплообменник PHE C 720-170 (720 кВт) с кронштейном</p> | <p>0020137069 0020137070 0020137071 0020137072 0020137073 0020137074</p> |
|  | <p>Насосная группа (насос с частотным преобразователем) для котлов ecoTEC plus VU 806/5-5</p> | <p>0020106070</p> |
|  | <p>Насосная группа (насос с частотным преобразователем) для котлов ecoTEC plus VU 1006/5-5 - ecoTEC plus VU 1206/5-5</p> | <p>0020106060</p> |
|  | <p>Предохранительный клапан Rp 1" до 3 бар, Предохранительный клапан Rp 1" до 4 бар, Предохранительный клапан Rp 1" до 6 бар</p> | <p>0020106056 0020106057 0020106058</p> |
|  | <p>Теплоизоляционные крышки кранов для подключения котлов 0020059560</p> | <p>0020106195</p> |

**Котлы газовые конденсационные настенные (80-120 кВт)
Принадлежности**

| Принадлежность | Описание | Заказной номер |
|---|--|----------------|
|  | Теплоизоляционные крышки для насосных групп котлов есоTEC plus VU 806/5-5 - 1206/5-5 | 0020138349 |
|  | Теплоизоляция гидравлического блока котлов есоTEC plus VU 806/5-5 - 1206/5-5 | 0020151853 |
|  | Теплоизоляция окончания гидравлического блока | 0020151854 |
|  | Теплоизоляция гидравлического разделителя | 0020151855 |
|  | Теплоизоляция удлинителя для установки каскада в углу 90°. | 0020151856 |
|  | Кронштейн для регулятора | 0020151861 |
|  | Кронштейн для дымохода котлов 45-120 кВт | 0020107879 |

Котлы газовые конденсационные настенные (80-120 кВт)
Элементы дымохода / воздуховода

3

| Принадлежность | Описание | Заказной номер |
|--|---|-------------------------------------|
|  | <p>Вертикальный проход через крышу (черный), 110/160 мм</p> <p>Вертикальный проход через крышу (красный), 110/160 мм</p> <p>Состоит: Вертикальный канал (высота над крышей составляет приблизительно 1,5 м, длина ниже крыши приблизительно 0,5 м), задвижка, крепление к стропилам, плоская крышка</p> | <p>0020106371</p> <p>0020106372</p> |
|  | <p>Горизонтальный проход через стену с ревизионным коленом 87°, 110/160</p> <p>Состоит: колено с ревизией 87°, удлинитель 0,5 м, 2 декоративная манжета, горизонтальная открывающаяся крышка</p> | <p>0020106373</p> |
|  | <p>Концентрическое подсоединение к газоотводящей трубе в шахте, гибкое.</p> <p>Состоит: Концентрический тройник с углом 87°, диаметр 110/160 мм, концентрический удлинитель 0,5 м, декоративная манжета, Ду 110 мм опорное колено с монтажной рейкой</p> | <p>0020106374</p> |







Котлы газовые конденсационные настенные (80-120 кВт)
Элементы дымохода / воздуховода

3

| Принадлежность | Описание | Заказной номер |
|---|---|--|
|  | <p>Концентрическое подсоединение к газоотводящей трубе на фасаде, концентрическое, 110/160 мм, нержавеющая сталь/ПП</p> <p>Состоит: Концентрическое колено для очистки, диаметр 110/160 мм, концентрический удлинитель 0,5 м, концентрический канал в стене, декоративные манжеты, опорное колено на наружной стене, часть воздухозабора, концентрический патрубок</p> | 0020106375 |
|  | <p>Обратный клапан отработанных газов с сервоприводом Ду 110, для котлов от 80 кВт</p> | 0020106418 |
| | <p>Обратный механический клапан отработанных газов Ду 110, для конденсационных котлов от 80 кВт</p> | 0020207200 |
|  | <p>Участок концентрической трубы 110/160; 0,5 м</p> <p>Участок концентрической трубы 110/160; 1 м</p> <p>Участок концентрической трубы 110/160; 2 м</p> | 0020106376 0020106377 0020106378 |
|  | <p>Комплект отводов концентрических 110/160 - 2 шт.; 45 °</p> | 0020106379 |
|  | <p>Отвод концентрический 110/160; 87 °</p> | 0020106380 |

Котлы газовые конденсационные настенные (80-120 кВт)
Элементы дымохода / воздуховода

3

| Принадлежность | Описание | Заказной номер |
|---|--|---|
|  | <p>Комплект хомутов со шпильками и дюбелями (5 шт.) на концентрическую трубу диаметром 160 мм</p> | <p>0020106381</p> |
|  | <p>Участок концентрической трубы с ревизией</p> | <p>0020106382</p> |
|  | <p>Участок концентрической трубы с ревизией угловой, 87°</p> | <p>0020106383</p> |
|  | <p>Участок трубы, Ду 110 мм; 0,5 м Участок трубы, Ду 110 мм; 1 м Участок трубы, Ду 110 мм; 2 м</p> | <p>0020106384 0020106385 0020106386</p> |
|  | <p>Участок трубы с ревизией, Ду 110 мм</p> | <p>0020106387</p> |
|  | <p>Опорное колено с монтажной рейкой Ду 110 мм</p> | <p>0020106388</p> |
|  | <p>Отвод Ду 110 мм; 15°</p> | <p>0020106389</p> |

Котлы газовые конденсационные настенные (80-120 кВт)
Элементы дымохода / воздуховода

3





| Принадлежность | Описание | Заказной номер |
|---|--|--------------------------|
|  | <p>Отвод Ду 110 мм; 30°</p> | <p>0020106390</p> |
|  | <p>Отвод Ду 110 мм; 45°</p> | <p>0020106391</p> |
|  | <p>Участок трубы с ревизией угловой Ду 110 мм, 87°</p> | <p>0020106392</p> |
|  | <p>Адаптер 110мм/100мм</p> | <p>0020106393</p> |
|  | <p>Распорка для трубы Ду110мм, (10штук) в канале 40смх40см</p> | <p>0020106394</p> |
|  | <p>Комплект хомутов со шпильками и дюбелями (5 шт.) на Ду110 мм</p> | <p>0020106395</p> |
|  | <p>Настенный держатель трубы Ду110 мм</p> | <p>0020106396</p> |

Котлы газовые конденсационные настенные (80-120 кВт)
Элементы дымохода / воздуховода

3

| Принадлежность | Описание | Заказной номер |
|---|---|-------------------------------------|
|   | <p>Пластмассовый удлинитель шахты Ду110 мм</p> | <p>0020106397</p> |
|   | <p>Стальной удлинитель шахты Ду110 мм</p> | <p>0020106398</p> |
|  | <p>Кронштейн для внешнего монтажа дымохода (50-90 мм) из нержавеющей стали</p> | <p>0020106400</p> |
|  | <p>Кронштейн для внешнего монтажа дымохода (90-280 мм) из нержавеющей стали</p> | <p>0020106401</p> |
|  | <p>Участок трубы (внутренняя труба из полипропилена, наружная из нержавеющей стали, 110/160 мм; 0,5 м)</p> <p>Участок трубы (внутренняя труба из полипропилена, наружная из нержавеющей стали, 110/160 мм; 1 м)</p> | <p>0020106402</p> <p>0020106403</p> |
|  | <p>Комплект отводов 45 ° (внутренняя труба из полипропилена, наружная из нержавеющей стали, 110/160 мм, (2 шт.)</p> | <p>0020106405</p> |

Котлы газовые конденсационные настенные (80-120 кВт)
Элементы дымохода / воздуховода

| Принадлежность | Описание | Заказной номер |
|---|--|----------------|
|  | Комплект отводов 30 ° (внутренняя труба из полипропилена, наружная из нержавеющей стали, 110/160 мм, (2 шт.) | 0020106406 |
|  | Ревизия для наружной установки (внутренняя труба из полипропилена, наружная из нержавеющей стали, 110/160 мм | 0020106407 |
|  | Вертикальный проход через крышу 1000 мм 110/160 мм из нержавеющей стали | 0020106408 |
|  | Манжета для наклонной крыши 25°-50°, черная | 0020106409 |
|  | Манжета для наклонной крыши 25°-50°, красная | 0020106411 |

Заметки

3

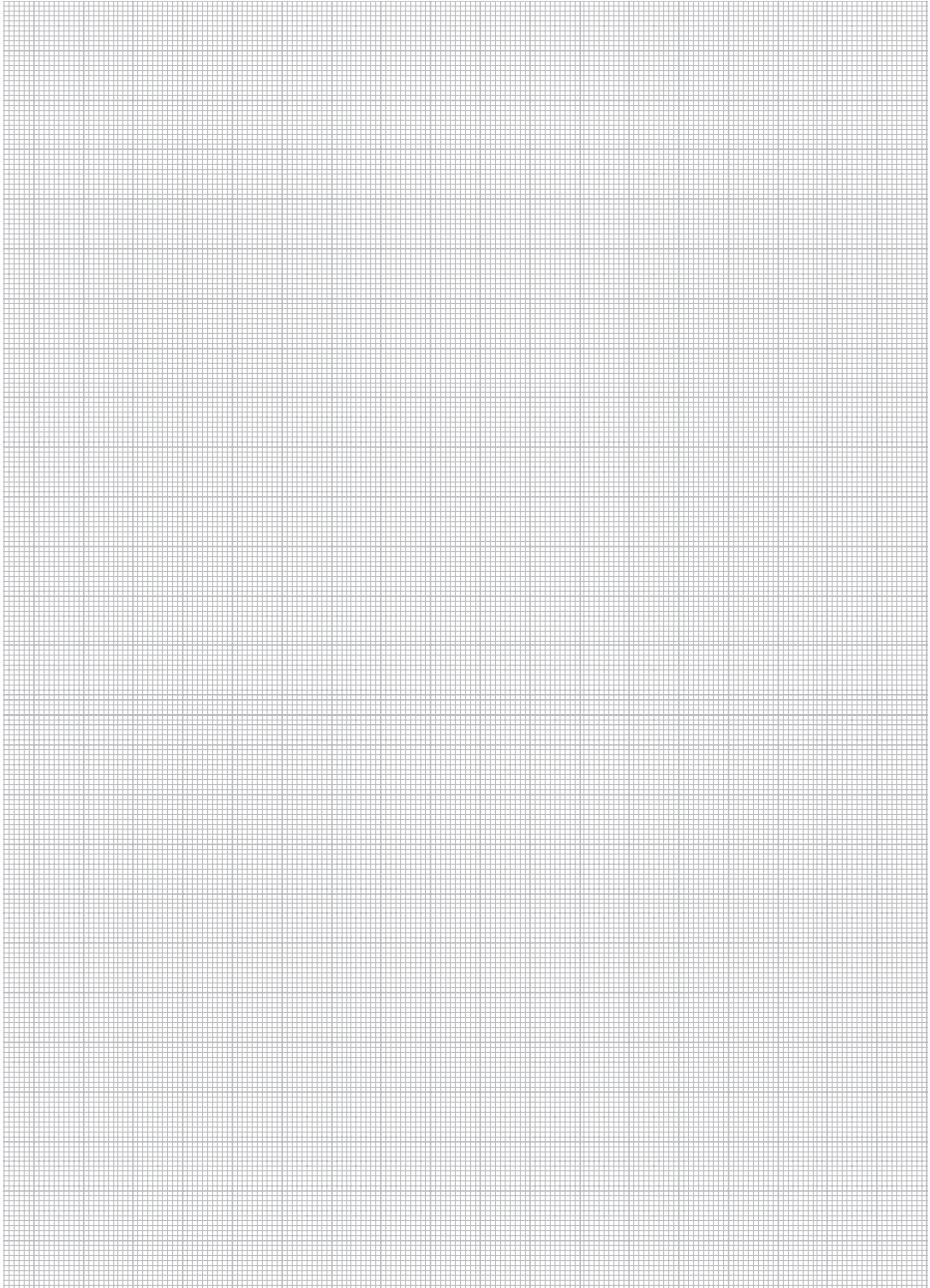

Котлы газовые конденсационные напольные Сравнительный обзор

| Параметр | eco COMPACT | ecoVIT exclusiv | ecoCRAFT exclusiv |
|--|---|---|---|
| | VSC | VKK | VKK |
| | VSC INT 266/4-5 150 VSC INT 306/4-5 150 auroCOMPACT | VKK INT 226/4 VKK INT 286/4 VKK INT 366/4 VKK INT 476/4 VKK INT 656/4 | VKK 806/3-E VKK 1206/3-E VKK 1606/3-E VKK 2006/3-E VKK 2406/3-E VKK 2806/3-E |
| Нормативный КПД, (Q _н) / (Q _н) | 98% / 109% | 98% / 109% | 97,8% / 110% |
| Диапазон модуляции мощности | 20 - 100% | 30 - 100% | 18,5 - 100% |
| Использование дополнительной скрытой теплоты за счет конденсации водяных паров в дымовых газах | • | • | • |
| Принудительный отвод продуктов сгорания в дымоход специальной конструкции | • | • | • |
| Приготовление горячей воды при помощи встроенного емкостного водонагревателя | • | | |
| Приготовление горячей воды при помощи внешнего емкостного водонагревателя. Встроенное управл. емкостным водонагревателем | | • | • |
| Встроенная незакипаемая солнечная станция "Drain Back" с возможностью подключить до 3 солнечных коллекторов | •* | | |
| Aqua-Power-Plus – режим повышенной мощности при приготовлении горячей воды | • | | |
| Aqua-Condens-System – использование теплоты конденсации в режиме приготовления горячей воды | • | • | |
| Встроенный расширительный бак | • | | |
| Встроенный приоритетный переключающий клапан | • | | |
| Встроенный гидравлический разделитель | | | |
| Встроенная коммуникационная шина eBus | • | • | • |
| Система контроля и диагностики DIA-System | • | • | • |
| Конденсационный теплообменник из нержавеющей стали | • | • | |
| Конденсационный теплообменник из специального сплава | | | • |
| Встроенный циркуляционный насос | • | | |
| Постоянно действующая защита от замерзания | • | • | • |
| Электронный розжиг | • | • | • |
| Сервисный разъем для подключения системы диагностики и устранения неполадок vrDIALOG | • | • | • |
| Место для встраивания подходящего регулятора | • | • | • |

*Только для auroCOMPACT



Котлы газовые конденсационные напольные
ecoCOMPACT VSC 266/4-5 150 – VSC 306/4-5 150

3



Особенности

- Большая производительность по горячей воде
- Конденсационный газовый напольный отопительный аппарат
- Встроенный емкостный водонагреватель
- Модулирующая горелка, диапазон мощности от 20% до 100%
- Средний за отопительный сезон КПД 109% (в сравнении с неконденсационными газовыми котлами и при температурном режиме 40/30 С°)
- Отопление и приготовление горячей воды
- Aqua-Power-Plus – работа котла в режиме повышенной мощности (на 12%) при приготовлении горячей воды
- Возможность использования воздуха для горения как из помещения, так и снаружи

Оснащение

- Встроенный насос системы отопления с частотным управлением, обратный клапан на подающей линии, отвод конденсата из аппарата
- Приоритетный переключающий клапан
- Встроенная коммуникационная шина eBus
- Расширительный бак
- Горелка с предварительным принудительным смешением
- Возможность настройки на частичную мощность для режима отопления
- Электронное зажигание и контроль за процессом горения
- Оборудован накопительным водонагревателем с послойным нагревом

| Обозначение | VSC INT 266/4-5 150 | VSC INT 306/4-5 150 |
|--|-------------------------|------------------------|
| Заказной номер | 0010015450 | 0010015923 |
| Технические характеристики | | |
| Тепловая мощность (в режиме 40/30°С) | кВт 5,9 - 27,1 | 6,6 - 32,5 |
| Тепловая мощность (в режиме 80/60°С) | кВт 5,2 - 25,0 | 5,8 - 30,0 |
| Тепловая мощность в режиме ГВС | кВт 30 | 34 |
| Производит. по горячей воде (при нагреве на ΔT=35°С) | л/ч 861 | 976,0 |
| Температура дымовых газов мин/макс | °С 48 / 76 | 39 / 75 |
| Масс. расход дымовых газов (макс) | г/с 2,5/13,8 | 2,9/15,6 |
| Образование конденсата (рН 3,5-4) в режиме 40/30°С | л/ч 2,6 | 3,1 |
| Остаточный напор циркуляционного насоса (номинальн.) | мбар 250 | 250 |
| Макс. температура подающей магистрали | °С 80 | 80 |
| Температура горячей воды | °С 65 | 65 |
| Макс. рабочее давление в контуре отопления | бар 3 | 3 |
| Макс. рабочее давление в контуре водоснабжения | бар 10 | 10 |
| Номинальный расход отопительной воды | л/ч 1077 | 1292 |
| Подключение к электросети | В / Гц 230 / 50 | 230 / 50 |
| Потребление электроэнергии, не более | Вт 74 | 90 |
| Размеры соединений: | мм 60/100 ¹⁾ | 60/100 ¹⁾ |
| Дымоход | " G 3/4" | G 3/4" |
| Газопровод | " G 3/4" | G 3/4" |
| Контуров отопления, ГВС | " G 3/4" | G 3/4" |
| Габаритные размеры: | мм 1640 | 1 640 |
| Высота | мм 599 | 599 |
| Ширина | мм 693 | 693 |
| Глубина | мм 128 | 129 |
| Вес (незаполненный) | кг 128 | 129 |

¹⁾ Опционально 80/125 мм

Котлы газовые конденсационные напольные
ecoCOMPACT VSC 266/4-5 150 – VSC 306/4-5 150

3

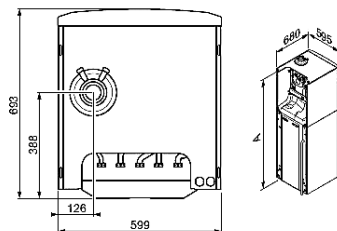
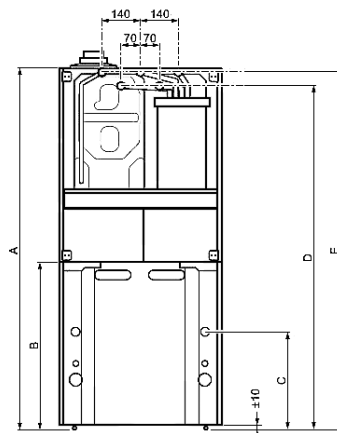
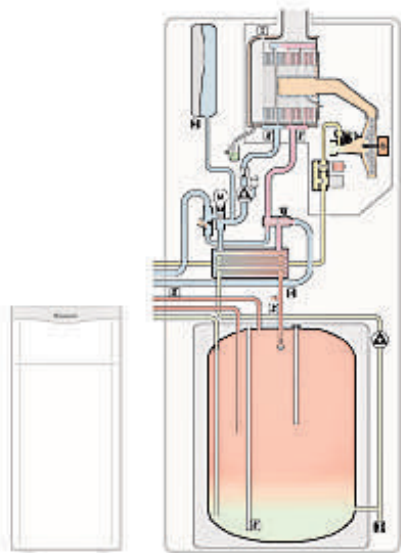

| Роазмеры оборудования | 150 L |
|-----------------------|---------|
| Размер A | 1640 мм |
| Размер B | 941 мм |
| Размер C | 770 мм |
| Размер D | 1577 мм |
| Размер E | 1627 мм |

Котлы газовые конденсационные напольные auroCOMPACT (30кВт)

Компактный конденсационный отопительный котел со встроенным емкостным водонагревателем и самосливной солнечной станцией «DrainBack»

3



Особенности

- Конденсационный газовый напольный отопительный аппарат
- Встроенный емкостный водонагреватель
- Встроенная незакипающая солнечная система «DrainBack». Экономия газа для нагрева ГВС до 83% при использовании солнечной энергии
- Широкая модуляция горелки и новая система смешения газ-воздух для экономного использования газа
- Средний за отопительный сезон КПД 108% (при температурном режиме 40/30 C°)
- Низкое потребление электроэнергии. Насос с частотным регулированием
- Aqua-Condens-System – использование теплоты конденсации при работе с водонагревателем
- Aqua-Power-Plus – работа котла в режиме повышенной мощности (на 12%) при приготовлении горячей воды
- Низкие потери тепла нагретого бака. Толщина изоляции 6 см
- Система рециркуляции (опция). Для достижения максимального комфорта ГВС.
- Защита от легионеллы (опция).

Оснащение

- Первичный теплообменник из нержавеющей стали. Надежная, проверенная временем конструкция
- Встроенный насос системы отопления с частотным управлением, обратный клапан на подающей линии, отвод конденсата из аппарата
- Горелка с автоматическим регулированием соотношения газ – воздух
- Электронный датчик давления воды в системе
- Возможность настройки на частичную мощность для режима отопления
- Электронное зажигание и контроль над процессом горения
- Накопительный водонагреватель 190 л с послынным нагревом
- Встроенное управление водонагревателем
- Трёхходовой клапан, предохранительный клапан, расширительный бак 15 л
- Встроенная коммуникационная шина eBus

| Обозначение | VSC INT 306/4-5 190 | |
|--|------------------------|------------|
| Заказной номер | 0010015925 | |
| Технические характеристики | | |
| Тепловая мощность (в режиме 40/30°C) | кВт | 6,6 - 32,5 |
| Тепловая мощность (в режиме 80/60°C) | кВт | 5,8 - 30,0 |
| Тепловая мощность в режиме ГВС | кВт | 34 |
| Производит. по горячей воде (при нагреве на ΔT=35°C) | л/ч | 976,0 |
| Температура дымовых газов мин/макс | °C | 39 / 75 |
| Масс. расход дымовых газов (макс) | г/с | 2,9/15,6 |
| Образование конденсата (pH 3,5-4) в режиме 40/30°C | л/ч | 3,1 |
| Остаточный напор циркуляционного насоса (номинальн.) | мбар | 250 |
| Макс. температура подающей магистрали | °C | 80 |
| Температура горячей воды | °C | 65 |
| Макс. рабочее давление в контуре отопления | бар | 3 |
| Макс. рабочее давление в контуре водоснабжения | бар | 10 |
| Номинальный расход отопительной воды | л/ч | 1292 |
| Подключение к электросети | В / Гц | 230 / 50 |
| Потребление электроэнергии, не более | Вт | 175 |
| Размеры соединений: | мм | 60/100 |
| Дымоход | “ | G 3/4” |
| Газопровод | “ | G 3/4” |
| Контуров отопления, ГВС | | |
| Габаритные размеры: | мм | 1880 |
| Высота | мм | 599 |
| Ширина | мм | 693 |
| Глубина | мм | 693 |
| Вес (незаполненный) | кг | 170 |

Котлы газовые конденсационные напольные auroCOMPACT (30кВт)

Компактный конденсационный отопительный котел со встроенным емкостным водонагревателем и самосливной солнечной станцией «DrainBack»

Возможности установки

- Отопление и приготовление горячей воды
- Применим для использования в низкотемпературных системах радиаторного и панельно-лучистого отопления
- Для реконструируемых и строящихся жилых домов и квартир
- Возможность использования воздуха для горения как из помещения, так и снаружи с использованием всех систем дымоходов/воздуховодов Vaillant для конденсационных котлов
- Возможность подключения до 3-х коллекторов непосредственно к котлу.

3

| Размеры оборудования | 190 L |
|----------------------|---------|
| Размер А | 1880 мм |
| Размер В | 1182мм |
| Размер С | 1010 мм |
| Размер D | 1816 мм |
| Размер E | 1866 мм |

**Котлы газовые конденсационные напольные
ecoViT exclusiv VKK INT 226/4 – VKK INT 656/4**

3

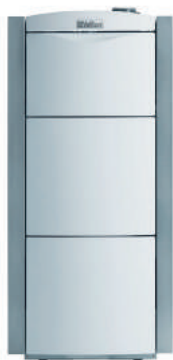

Особенности

- Конденсационный газовый напольный отопительный аппарат
- Модулирующая горелка, диапазон мощности от 30% до 100%
- Средний за отопительный сезон КПД 109% (в сравнении с неконденсационными газовыми котлами и при температурном режиме 40/30 °C)
- Отопление и приготовление горячей воды (в комбинации с емкостным водонагревателем)
- Aqua-Condens-System – использование теплоты конденсации при работе с водонагревателем
- Возможность использования воздуха для горения как из помещения, так и снаружи

Оснащение

- Горелка с предварительным принудительным смещением
- Возможность настройки на частичную мощность для режима отопления и приготовления горячей воды
- Встроенная коммуникационная шина eBus
- Большой объем теплообменника (100л)
- Две обратных линии системы отопления
- Место для встраивания регулятора
- Электронное зажигание и контроль за процессом горения

| Обозначение | VKK INT 226/4 | VKK INT 286/4 | VKK INT 366/4 | VKK INT 476/4 | VKK INT 656/4 | |
|--------------------------------------|---------------|---------------|---------------|---------------|---------------|-------------|
| Заказной номер | 0010007510 | 0010007514 | 0010007518 | 0010007522 | 0010007526 | |
| Технические характеристики | | | | | | |
| Тепловая мощность (в режиме 50/30°C) | кВт | 6,8 - 22,9 | 8,2 - 28,1 | 10,7 - 36,4 | 13,7 - 46,8 | 19,0 - 64,5 |
| Тепловая мощность (в режиме 80/60°C) | кВт | 6,3 - 21,3 | 7,7 - 26,2 | 11,0 - 34,0 | 12,8 - 43,6 | 17,8 - 60,1 |
| Температура дымовых газов мин/макс | °C | 62 / 70 | 62 / 75 | 62 / 75 | 62 / 75 | 62 / 85 |
| Масс. расход дымовых газов мин/макс | г/с | 3,9 - 10,0 | 4,2 - 12,2 | 5,3 - 15,8 | 6,9 - 20,3 | 9,2 - 27,8 |
| Образов. конденсата (в реж. 40/30°C) | л/ч | 2,2 | 3,0 | 3,5 | 4,2 | 7,1 |
| Содержание CO ₂ | % | 8,8 - 9,2 | 8,9 - 9,2 | 8,9 - 9,2 | 8,9 - 9,2 | 9,0 - 9,2 |
| Выбросы CO | мг/кВтч | < 15 | < 15 | < 15 | < 15 | < 15 |
| Выбросы NO _x | мг/кВтч | < 60 | < 60 | < 60 | < 60 | < 60 |
| Гидравл. сопротивл. (в реж. ΔT=20°C) | мбар | 3,5 | 6,0 | 10,0 | 17,0 | 43,0 |
| Макс. допустимое рабочее давление | бар | 3 | 3 | 3 | 3 | 3 |
| Температура подающей магистрали | °C | 40 - 85 | 40 - 85 | 40 - 85 | 40 - 85 | 40 - 85 |
| Объем теплообменника (конт. отопл.) | л | 100 | 100 | 89 | 85 | 85 |
| Номинальн. расход отопительной воды | л/ч | 860 | 1160 | 1505 | 1935 | 2650 |
| Подключение к электросети | В / Гц | 230 / 50 | 230 / 50 | 230 / 50 | 230 / 50 | 230 / 50 |
| Потребление электрoзн., не более | Вт | 45 | 45 | 45 | 90 | 110 |
| Размеры соединений: | | | | | | |
| Дымоход | мм | 80/125 | 80/125 | 80/125 | 80/125 | 80/125 |
| Газопровод | " | R 3/4" | R 3/4" | R 3/4" | R 3/4" | R 3/4" |
| Подающая и обратная магистраль | " | Rp 1" | Rp 1" | Rp 1" | Rp 1" | Rp 1" |
| Отвод конденсата | мм | 21 | 21 | 21 | 21 | 21 |
| Габаритные размеры: | | | | | | |
| Высота | мм | 1 257 | 1 257 | 1 257 | 1 257 | 1 257 |
| Ширина | мм | 570 | 570 | 570 | 570 | 570 |
| Глубина | мм | 691 | 691 | 691 | 691 | 691 |
| Вес (не заполненный) | кг | 100 | 100 | 110 | 120 | 120 |
| Рабочий вес | кг | 210 | 235 | 255 | 320 | 320 |

Примечание: Пакетные предложения с данным оборудованием см. в разделе 1

Котлы газовые конденсационные напольные
ecoViT exclusiv VKK INT 226/4 – VKK INT 656/4

3

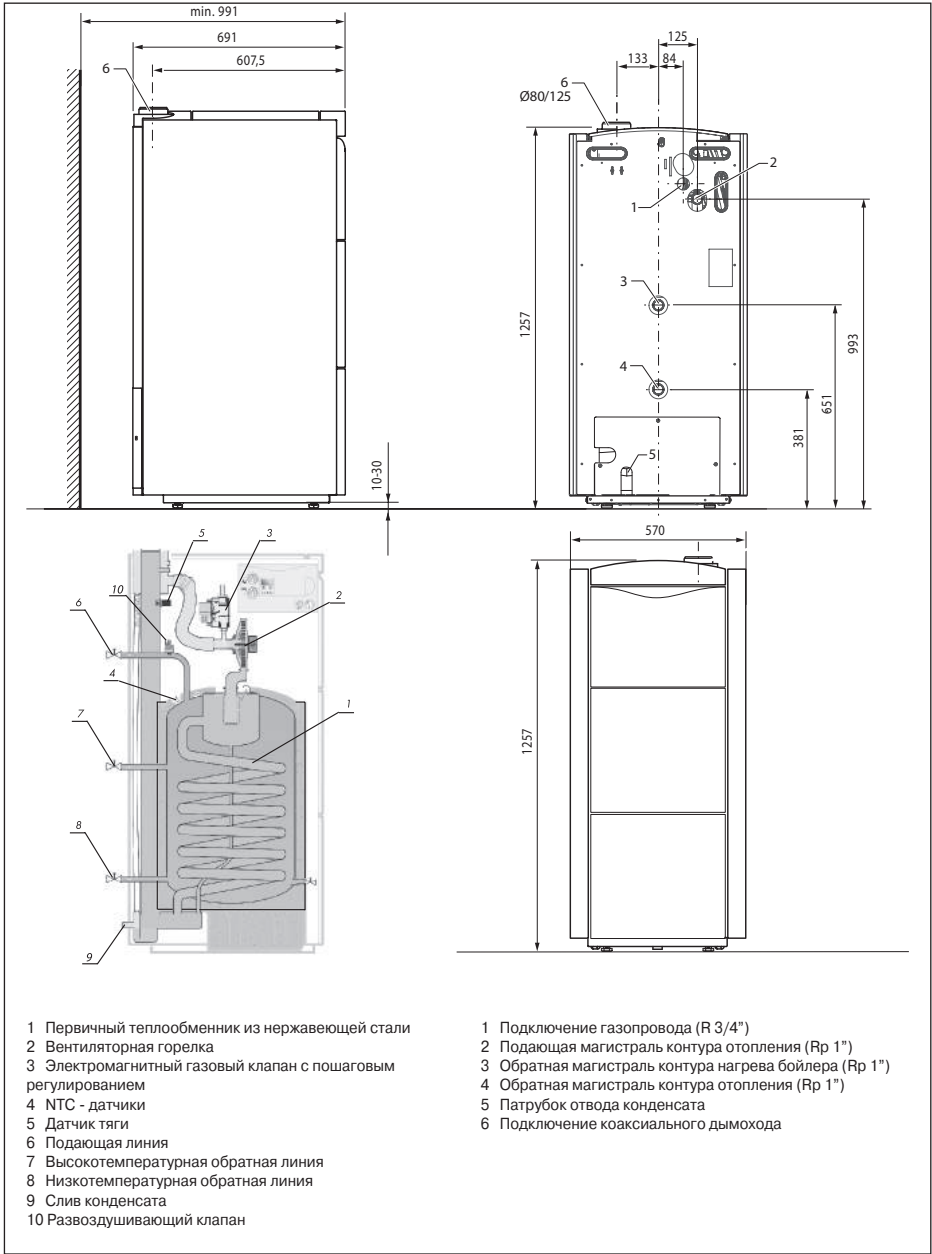

Котлы газовые конденсационные напольные
ecoCRAFT exclusiv VKK 806/3-E – VKK 2806/3-E

3

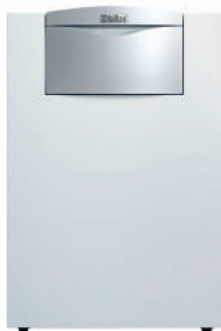

Особенности

- Конденсационный газовый напольный отопительный аппарат
- Модулирующая горелка, диапазон мощности от 18,5% до 100%
- Средний за отопительный сезон КПД 110% (в сравнении с неконденсационными газовыми котлами и при температурном режиме 40/30 °С)
- Отопление и приготовление горячей воды (в комбинации с емкостным водонагревателем)
- Возможность использования воздуха для горения как из помещения, так и снаружи
- Блок котла поставляется полностью собранным

Оснащение

- Конденсационный теплообменник из специального сплава
- Модулирующая горелка с предвартельным принудительным смешением
- Встроенная коммуникационная шина eBus
- Возможность настройки на частичную мощность для режима отопления и нагрева бойлера
- Электрический розжиг и контроль за процессом горения
- Место для встраивания регулятора



| Обозначение | VKK 806/3-E | VKK 1206/3-E | VKK 1606/3-E | VKK 2006/3-E | VKK 2406/3-E | VKK 2806/3-E | |
|--------------------------------------|-------------------|--------------|--------------|--------------|--------------|--------------|--------------|
| Заказной номер | 0010016460 | 0010016461 | 0010016462 | 0010016463 | 0010016464 | 0010016465 | |
| Технические характеристики | | | | | | | |
| Тепловая мощность (в режиме 50/30°C) | кВт | 14,4 - 82,4 | 22,7 - 119,4 | 27,8 - 164,8 | 45,3 - 206,0 | 49,1 - 247,2 | 53,6 - 288,4 |
| Тепловая мощность (в режиме 80/60°C) | кВт | 13,6 - 78,2 | 21,3 - 113,4 | 26,2 - 156,5 | 43,1 - 196,8 | 47,0 - 236,2 | 51,0 - 275,5 |
| Температура дымовых газов мин/макс | °C | 60 / 70 | 60 / 70 | 60 / 70 | 60 / 70 | 60 / 70 | 60 / 70 |
| Масс. расход дымовых газов мин/макс | г/с | 6,3 - 35,4 | 10,0 - 51,2 | 12,2 - 70,7 | 19,9 - 88,4 | 21,7 - 106,1 | 23,5 - 123,8 |
| Образов. конденсата (в реж. 40/30°C) | л/ч | 13 | 20 | 27 | 34 | 40 | 47 |
| Содержание CO ₂ | % | 9,1 - 9,3 | 9,1 - 9,3 | 9,1 - 9,3 | 9,1 - 9,3 | 9,1 - 9,3 | 9,1 - 9,3 |
| Выбросы CO | мг/ч | < 20 | < 20 | < 20 | < 20 | < 20 | < 20 |
| Выбросы NO _x | кВтч | < 60 | < 60 | < 60 | < 60 | < 60 | < 60 |
| Гидравл. сопротивл. (в реж. ΔT=20°C) | мбар | 80 | 85 | 90 | 95 | 100 | 105 |
| Макс. допустимое рабочее давление | бар | 6 | 6 | 6 | 6 | 6 | 6 |
| Температура подающей магистрали | °C | 35 - 85 | 35 - 85 | 35 - 85 | 35 - 85 | 35 - 85 | 35 - 85 |
| Объем теплообменника (конт. отогл.) | л | 5,74 | 8,07 | 10,40 | 12,73 | 15,05 | 17,37 |
| Номинальн. расход отопительной воды | м ³ /ч | 3,44 | 4,99 | 6,88 | 8,60 | 10,33 | 12,05 |
| Подключение к электросети | В / Гц | 230 / 50 | 230 / 50 | 230 / 50 | 230 / 50 | 230 / 50 | 230 / 50 |
| Потребление электроэн., не более | Вт | 260 | 260 | 320 | 320 | 320 | 320 |
| Размеры соединений: | | | | | | | |
| Подключ. подача воздуха / отход.газы | мм | 130/150 | 130/150 | 130/150 | 130/200 | 130/200 | 130/200 |
| Газопровод | " | R 1 1/2" | R 1 1/2" | R 1 1/2" | R 1 1/2" | R 1 1/2" | R 1 1/2" |
| Подающая и обратная магистраль | " | R 2" | R 2" | R 2" | R 2" | R 2" | R 2" |
| Отвод конденсата | мм | 21 | 21 | 21 | 21 | 21 | 21 |
| Габаритные размеры: | | | | | | | |
| Высота | мм | 1 285 | 1 285 | 1 285 | 1 285 | 1 285 | 1 285 |
| Ширина | мм | 695 | 695 | 695 | 695 | 695 | 695 |
| Глубина | мм | 1 240 | 1 240 | 1 240 | 1 550 | 1 550 | 1 550 |
| Вес (не заполненный) | кг | 200 | 220 | 235 | 275 | 295 | 310 |
| Рабочий вес | кг | 210 | 235 | 255 | 300 | 320 | 340 |

**Котлы газовые конденсационные напольные
ecoCRAFT exclusiv VKK 806/3-E – VKK 2806/3-E**

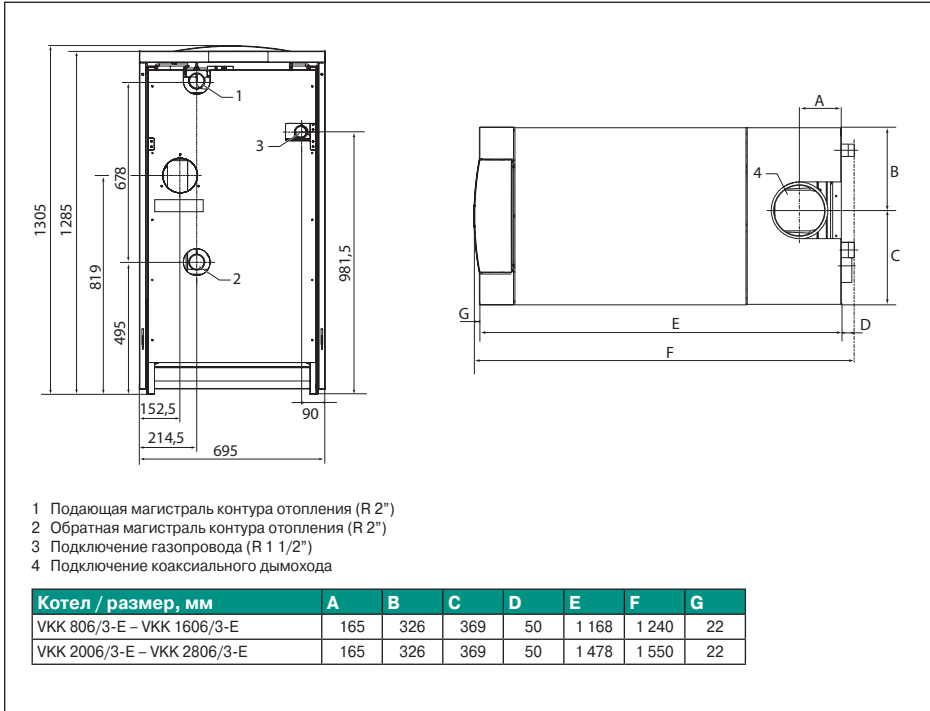

Котлы газовые конденсационные
Принадлежности

3

| Принадлежность | Описание | Заказной номер |
|---|--|---|
|  | <p>Сливная воронка Сливная воронка R 1" с сифоном и декоративной накладкой</p> | <p>000376</p> |
|  | <p>Краны для подключения котлов ecoTEC plus VU 466, 656 Предназначены для подключения аппаратов ecoTEC plus VU 466 и VU 656 к системе отопления (Rp 1" / Rp 1")</p> | <p>0020059560</p> |
|  | <p>Группа безопасности котла Комплектация: манометр, предохранительный клапан, автоматический воздухоотводчик, штуцер для подпитки, соединительная труба с теплоизоляцией, отвод для подключения</p> <p>Группа безопасности котла до 50 кВт</p> <p>Группа безопасности котла до 80 кВт</p> <p>Группа безопасности котла до 200 кВт</p> | <p>307591</p> <p>0020060828</p> <p>0020060829</p> |
|  | <p>Устройство нейтрализации конденсата 450 кВт Упаковка нейтрализационного гранулята (5 кг)</p> | <p>009730</p> <p>009741</p> |
|  | <p>Гидравлический разделитель с теплоизоляцией и датчиком температуры Применяется для гидравлического разделения потоков теплоносителя в случае последовательно включённых в гидравлическую схему насосов</p> <p>WH 40, 3,5 м³/ч, Rp 1 1/4"</p> <p>WH 95, 8 м³/ч, Rp 2"</p> <p>WH 160, 12 м³/ч, DN 65</p> <p>WH 280, 21,5 м³/ч, DN 80</p> | <p>306720</p> <p>306721</p> <p>306726</p> <p>306725</p> |

Котлы газовые конденсационные
Принадлежности

3





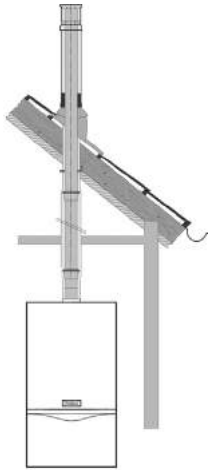
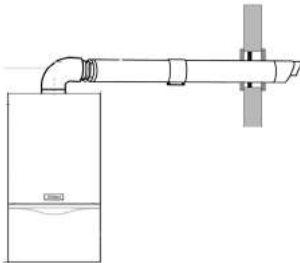

| Принадлежность | Описание | Заказной номер |
|---|--|---|
|  | <p>Распределительный коллектор для контуров отопления В поставку коллектора входит теплоизоляция. Состоит из 2-х прямоугольных труб, сваренных между собой. Используется в качестве основы для подключения контуров отопления на основе насосных групп Vaillant</p> <p>Распределительный коллектор для 2-х контуров</p> <p>Распределительный коллектор для 3-х контуров</p> | <p>307556</p> <p>307597</p> |
|  | <p>Насосная группа для нерегулируемого контура отопления Комплектация: циркуляционный насос, 2 шаровых крана, 1 обратный клапан, 2 термометра, перепускной вентиль, теплоизоляция. Материал соединительных труб и фитингов – латунь.</p> <p>Примечание: допускается монтаж на распределительные коллекторы Vaillant и коллекторы сторонних производителей</p> <p>VDM 7. Насосная группа для нерегулируемого контура отопления (3-х ступенчатый насос с напором до 4 м)</p> <p>VDM 10. Насосная группа для нерегулируемого контура отопления (насос с частотным регулированием напором до 6 м)</p> | <p>0020191820</p> <p>0020191820</p> <p>0020191817</p> |
|  | <p>Насосная группа для регулируемого контура отопления, насос с электронным управлением (напор до 6м) Комплектация: трехходовой смеситель, циркуляционный насос, 2 шаровых крана, 1 обратный клапан, 2 термометра, перепускной вентиль, теплоизоляция. Материал соединительных труб и фитингов – латунь.</p> <p>Примечание: допускается монтаж на распределительные коллекторы Vaillant и коллекторы сторонних производителей</p> <p>VDM 25 M Насосная группа для регулируемого контура отопления, смеситель 1"</p> <p>VDM 20 M. Насосная группа для регулируемого контура отопления, смеситель 3/4"</p> <p>VDM 15 M. Насосная группа для регулируемого контура отопления, смеситель 1/2"</p> | <p>0020191788</p> <p>0020191813</p> <p>0020191814</p> |
|  | <p>Насосная группа для регулируемого контура отопления, 3-х ступенчатый насос (напор до 6м) Комплектация: трехходовой смеситель, циркуляционный насос, 2 шаровых крана, 1 обратный клапан, 2 термометра, перепускной вентиль, теплоизоляция. Материал соединительных труб и фитингов – латунь.</p> <p>Примечание: допускается монтаж на распределительные коллекторы Vaillant и коллекторы сторонних производителей</p> <p>VDM 8 M. Насосная группа для регулируемого контура отопления с 3-х ступенчатым насосом с напором до 4 м, смеситель 1 "</p> <p>VDM 9 M. Насосная группа для регулируемого контура отопления с 3-х ступенчатым насосом с напором до 4 м, смеситель 3/4 "</p> | <p>0020191818</p> <p>0020191819</p> |

Котлы газовые конденсационные
Элементы дымохода/воздуховода для конденсационных котлов
Концентрическая система 60/100 мм

3

| Тип дымохода | Базовый комплект, заказной номер | Максимально допустимая эквивалентная длина дымохода системы 60/100 мм, м | | | |
|--|--|--|--------|--------|--------|
| | | 23 кВт | 24 кВт | 29 кВт | 34 кВт |
|  <p>Вертикальный проход через крышу</p>  <p>Горизонтальный проход через стену</p> | 0020220656 0020220657 | 12,0 | 12,0 | 12,0 | 12,0 |
| | Сопrotивление отвода 87° эквивалентно трубе длиной 1,0 м | | | | |
| | Сопrotивление отвода 45° эквивалентно трубе длиной 0,5 м | | | | |
| | 0020219516 | 8,0 + 1 отвод 87° | | | |
| Сопrotивление отвода 87° эквивалентно трубе длиной 1,0 м | | | | | |
| Сопrotивление отвода 45° эквивалентно трубе длиной 0,5 м | | | | | |

Котлы газовые конденсационные
Элементы дымохода/воздуховода для конденсационных котлов
Концентрическая система 60/100 мм



| Принадлежность | Описание | Заказной номер |
|---|--|---|
|  | <p>Вертикальный проход через крышу, 60/100 мм Применяется для вертикального прохода дымохода/воздуховода через горизонтальную или наклонную крышу. Используется только совместно с 009056, 009076 или 300850</p> <p>Цвет: чёрный</p> <p>Цвет: коричневый</p> | <p>0020220656</p> <p>0020220657</p> |
|  | <p>Горизонтальный проход через стену, 60/100 мм Длина: 800 мм Комплектация: отвод 90°, участок концентрической трубы, 2 декоративные манжеты для оформления прохода через стену, соединительный хомут</p> | <p>0020219516</p> |
|  | <p>Участок концентрической трубы, 60/100 мм Комплектация: участок концентрической трубы, соединительный хомут Цвет: белый</p> <p>Длина 0,5 м</p> <p>Длина 1,0 м</p> <p>Длина 2,0 м</p> | <p>303902</p> <p>303903</p> <p>303905</p> |
|  | <p>Отвод концентрический, 60/100 мм Комплектация: 1 или 2 отвода, 1 или 2 соединительных хомута Цвет: белый</p> <p>Отвод концентрический, 60/100 мм, 87°</p> <p>Комплект отводов концентрических, 60/100 мм, 2x45°</p> | <p>303910</p> <p>303911</p> |
|  | <p>Ревизия, 60/100 мм Требуется для устройства ревизионных отверстий на вертикальных и горизонтальных участках дымохода/воздуховода 60/100 мм. См. рекомендации в технической литературе Vaillant</p> | <p>303918</p> |
|  | <p>Манжета для горизонтальной крыши Применяется для оформления вертикального выхода из горизонтальной крыши концентрического или раздельного дымохода/воздуховода диаметром 60/100 мм, 80/125 мм</p> | <p>009056</p> |
|  | <p>Манжета для наклонной крыши Применяется для оформления вертикального выхода из наклонной крыши (25° - 45°) концентрического или раздельного дымохода/воздуховода диаметром 60/100 мм, 80/125 мм</p> <p>Чёрный цвет</p> <p>Красный цвет</p> | <p>009076</p> <p>300850</p> |

Котлы газовые конденсационные
Элементы дымохода/воздуховода для конденсационных котлов
Концентрическая система 80/125 мм

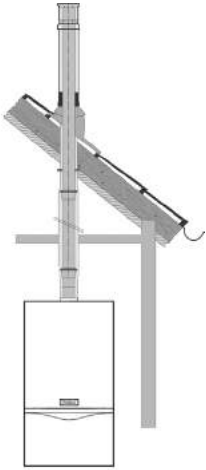
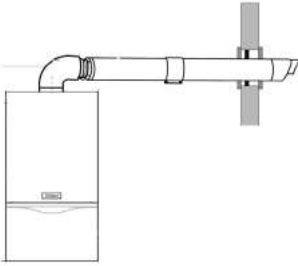
3

| Тип дымохода | Базовый комплект, заказной номер | Максимально допустимая эквивалентная длина дымохода системы 80/125мм, м | | | | |
|---|--|---|--------|-----------|-------|---------------|
| | | 23 кВт | 24 кВт | 34-37 кВт | 46кВт | 65кВт |
|  <p>Вертикальный проход через крышу</p> | 303200 303201 | 23,0 | 28,0 | 23,0 | 21,0 | 18,0 |
| | Сопротивление отвода 87° эквивалентно трубе длиной 2,5 м Сопротивление отвода 45° эквивалентно трубе длиной 1,0 м | | | | | |
| | 303202 303209 | 23,0 | 28,0 | 23,0 | 18,0 | 15,0 |
| | + 3 отвода 87° | | | | | + 1 отвод 87° |
|  <p>Горизонтальный проход через стену</p> | Сопротивление отвода 87° эквивалентно трубе длиной 2,5 м Сопротивление отвода 45° эквивалентно трубе длиной 1,0 м | | | | | |



Котлы газовые конденсационные
Элементы дымохода/воздуховода для конденсационных котлов
Концентрическая система 80/125 мм

| Принадлежность | Описание | Заказной номер |
|--|--|----------------|
|  | <p>Вертикальный проход через крышу, 80/125 мм Применяется для вертикального прохода концентрического дымохода/воздуховода диаметром 80/125 мм через горизонтальную или наклонную крышу Комплектация: коаксиальные трубы, оголовок дымохода, крепежная скоба, соединительный хомут</p> <p>Цвет черный 303200</p> <p>Цвет красный 303201</p> | |
|  | <p>Горизонтальный проход через стену, 80/125 мм Комплектация: отвод 87°, участок концентрической трубы, 2 декоративные манжеты для оформления прохода через стену, соединительные хомуты</p> | 303209 |
|  | <p>Базовый комплект труб 80/125 мм для подключения к дымоходу Ду 80 мм в шахте Комплектация: участок концентрической трубы 80/125 мм длиной 0,5 м для прохода через стенку шахты, тройник 87° с ревизионным отверстием, декоративная манжета для оформления прохода через стенку шахты, поворот с опорной консолью для установки внутри шахты с подключением к дымоходу, соединительные хомуты</p> | 303250 |
|  | <p>Адаптер для котла Предназначен для присоединения котла с диаметром дымохода 60/100 мм к концентрическому дымоходу 80/125 мм</p> | 303926 |

3

Котлы газовые конденсационные
Элементы дымохода/воздуховода для конденсационных котлов
Концентрическая система 80/125 мм

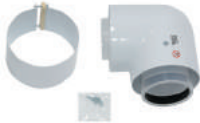



3

| Принадлежность | Описание | Заказной номер |
|---|---|--|
|  | <p>Участок концентрической трубы, 80/125 мм Комплектация: участок концентрической трубы, соединительный хомут Цвет: белый</p> <p>Длина 0,5 м Длина 1,0 м Длина 2,0 м</p> | <p>303202 303203 303205</p> |
|  | <p>Отвод концентрический, 80/125 мм Комплектация: 1 или 2 отвода, 1 или 2 соединительных хомута Цвет: белый</p> <p>Отвод концентрический, 80/125 мм, 87° Комплект отводов концентрических, 80/125 мм, 2x45°</p> | <p>303210 303211</p> |
|  | <p>Отвод с ревизионным отверстием, 80/125 мм, 87° Для концентрического дымохода/воздуховода 80/125 мм. Соединительный хомут входит в комплект поставки</p> | <p>303217</p> |
|  | <p>Участок трубы с ревизионным отверстием, 80/125 мм Длина: 0,25 м Комплектация: участок трубы с ревизионным отверстием, крепежные хомуты</p> | <p>303218</p> |

Котлы газовые конденсационные

Элементы дымохода/воздуховода для конденсационных котлов

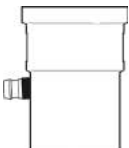
Раздельная система 80/80 мм





| Принадлежность | Описание | Заказной номер |
|---|--|---|
|  | <p>Переходной адаптер с системы Ду 80/125 мм на систему Ду80/80 мм для конденсационных котлов мощностью выше 35 кВт</p> | <p>303938</p> |
| | <p>Переходной адаптер с системы Ду 80/125 мм на систему Ду80/80 мм для конденсационных котлов до 35 кВт</p> | <p>0020147470</p> |
|  | <p>Участок трубы, Ду 80 мм Цвет: белый</p> <p>Длина 0,5 м</p> <p>Длина 1,0 м</p> <p>Длина 2,0 м</p> | <p>303252</p> <p>303253</p> <p>303255</p> |
|  | <p>Участок трубы со сливом конденсата, Ду 80 мм Устанавливается непосредственно перед котлом и служит для предотвращения попадания конденсата из дымохода в камеру сгорания котла</p> | <p>303251</p> |
|  | <p>Отвод, Ду 80 мм Комплектация: 1 или 2 отвода, 1 или 2 соединительных хомута</p> <p>Отвод, Ду 80 мм, 87°</p> <p>Комплект отводов, Ду 80 мм, 2x45°</p> <p>Комплект отводов, Ду 80 мм, 2x30°</p> <p>Комплект отводов, Ду 80 мм, 2x15°</p> | <p>303263</p> <p>303259</p> <p>303258</p> <p>303257</p> |
| | <p>Отвод, Ду 80 мм с опорной консолью</p> | <p>303265</p> |

Котлы газовые конденсационные

Элементы дымохода/воздуховода для конденсационных котлов

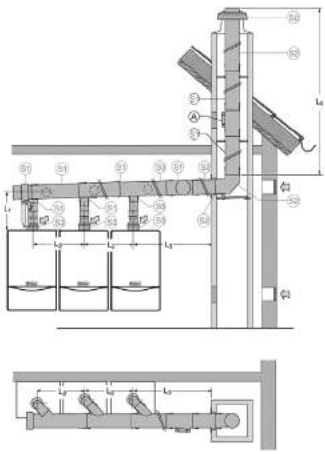
Раздельная система 130 мм для каскадной установки

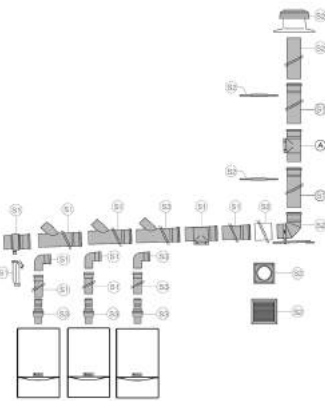





3

| | Описание | Заказной номер |
|--|---|---|
|  | <p>Базовый набор S1. Каскад из 2-х котлов</p> <p>Комплектация:</p> <ol style="list-style-type: none"> 1. Косой тройник Ду130 мм, 80 мм x 450, 130 мм - 2 шт 2. Участок трубы 0,5 м, Ду 80 мм - 2 шт 3. Участок трубы 0,5 м, Ду 130 мм - 1 шт 4. Участок трубы с ревизией Ду 130 мм - 1 шт 5. Отвод 87°, Ду 80мм - 2 шт 6. Заглушка Ду 130 мм со сливом конденсата - 1 шт 7. Сифон для слива конденсата - 1 шт <p>Предназначен для соединения в каскад по дымоходу 2-х конденсационных котлов с патрубками 80/125мм. Если котлы имеют патрубок дымохода/воздуховода 60/100 мм, то необходимо укомплектовать их адаптерами (арт. 303 926) для перехода на систему 80/125 мм</p> |  |
| | <p>Описание</p> | <p>Заказной номер</p> |
|  | <p>Базовый набор S2. Устройство дымохода Ду 130 мм в шахте</p> <p>Комплектация:</p> <ol style="list-style-type: none"> 1. Вентиляционная решетка - 1 шт 2. Крепеж - 5 шт 3. Участок трубы 0,7 м, Ду 130 мм - 1 шт 4. Отвод 87° - 1 шт 5. Декоративная крышка - 1 шт 6. Манжета - 1 шт |  |

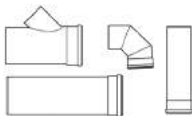
Котлы газовые конденсационные

Элементы дымохода/воздуховода для конденсационных котлов

Раздельная система 130 мм для каскадной установки

| Принадлежность | Описание | Заказной номер |
|---|---|--|
|  | <p>Базовый набор S3. Комплект для подключения 3-го котла в каскад Комплектация: 1. Обратный клапан дымохода - 3 шт 2. Косой тройник Ду130мм, 80мм х 450, 130 мм - 1 шт 3. Участок трубы 0,5м, Ду 80 мм - 1 шт 4. Отвод 87°, Ду 80мм - 1 шт Предназначен для добавления в каскад базового набора S1 третьего конденсационного котла с системой 80/125мм</p> | <p>0020042908</p> |
|  | <p>Обратный клапан Ду 80мм на газоход котла При объединении более 2-х котлов в каскад, требуется установка на каждый котел в каскаде</p> | <p>303960</p> |
|  | <p>Участок трубы, Ду 130 мм Длина 1,0 м Длина 2,0 м</p> | <p>0020042769 0020042770</p> |
|  | <p>Отвод, Ду 130 мм Отвод, Ду 130 мм, 87° Комплект отводов, Ду 130 мм, 2x45° Комплект отводов, Ду 130 мм, 2x30° Комплект отводов, Ду 130 мм, 2x15°</p> | <p>0020042765 0020042766 0020042767 0020042768</p> |
|  | <p>Участок трубы с ревизией, Ду 130 мм</p> | <p>0020042764</p> |
|  | <p>Базовый комплект для подключения котлов ecoCRAFT VKK 806/3-1606/3</p> | <p>0020060589</p> |

4



4

4

Котлы электрические для отопления и приготовления горячей воды

Котлы электрические настенные

eloBLOCKVE6-28..... 156

Котлы электрические настенные для отопления и приготовления горячей воды eIoBLOCK VE 6-28

4



Особенности

- Высокая эффективность использования энергии. Средний КПД до 99%.
- Регулирование температуры системы отопления и горячей воды на панели котла
- Удобное подключение водонагревателя для приготовления горячей воды
- Возможность работы от комнатного термостата или датчика наружной температуры
- Возможность подключения до двух тарифного счетчика электроэнергии. Максимальная экономия при работе в часы низкого тарифа
- Возможность подключения к трехфазной (6-28 кВт) или однофазной (6 и 9 кВт) сети.
- Возможность установки в каскад (модели 24 и 28 кВт)
- Легкая диагностика неисправностей по кодам ошибок

Оснащение

- Встроенный трехступенчатый циркуляционный насос
- Встроенный расширительный бак 7 л и механический манометр
- Возможность подключения к реле сброса загрузки (не входит в объем поставки)
- Функция защиты от заморозания
- Функция антиблокировки насоса

| Название | eIoBLOCK VE6 | eIoBLOCK VE9 | eIoBLOCK VE12 | eIoBLOCK VE14 | eIoBLOCK VE18 | eIoBLOCK VE21 | eIoBLOCK VE24 | eIoBLOCK VE28 | |
|--------------------------------------|--------------|-----------------|---------------|---------------|---------------|---------------|---------------|---------------|-------|
| Заказной номер | 0010009374 | 0010009375 | 0010009376 | 0010009377 | 0010009378 | 0010009379 | 0010009380 | 0010009381 | |
| Технические характеристики | | | | | | | | | |
| Тепловая мощность (в режиме 60/40°C) | кВт | 6 | 9 | 12 | 14 | 18 | 21 | 24 | 28 |
| Номинальн. ток предохранителя | A | 10 | 16 | 20 | 25 | 32 | 40 | 40 | 50 |
| Температура системы отопления | °C | 25-85 | 26-85 | 27-85 | 28-85 | 25-85 | 26-85 | 27-85 | 28-85 |
| Температура ГВС | °C | 35-70 | 36-70 | 37-70 | 38-70 | 35-70 | 36-70 | 37-70 | 38-70 |
| Габаритные размеры: | | | | | | | | | |
| Высота x Ширина x Глубина | мм | 740 x 410 x 310 | | | | | | | |
| Вес (незаполненный) | кг | 32.6 | 32.9 | 33.1 | 33.3 | 34.6 | 37.9 | 35.1 | 35.4 |

**Котлы электрические настенные для отопления и приготовления горячей воды
eIoBLOCK VE 6-28**

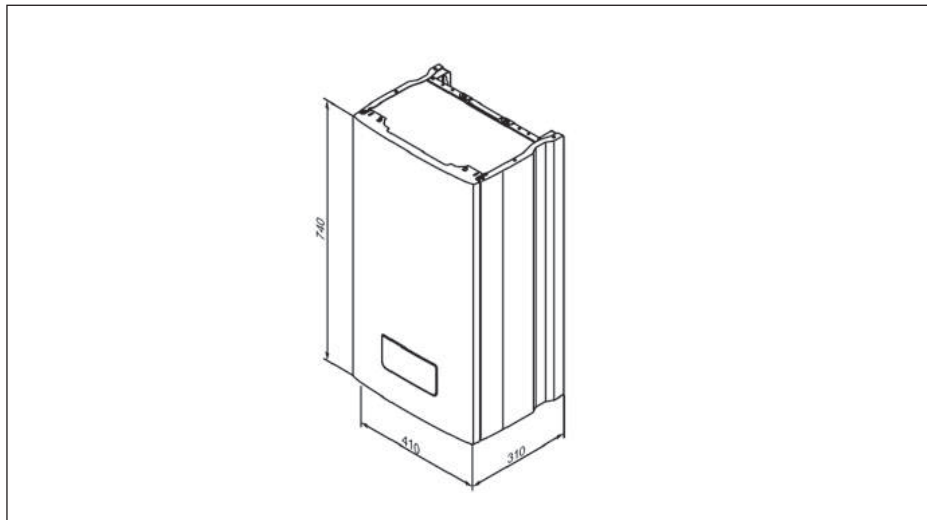

4

| Котел / размер, мм | Высота | Ширина | Глубина |
|--------------------|--------|--------|---------|
| eIoBLOCK VE 6-28 | 740 | 410 | 310 |

5



5

5

Тепловые насосы для отопления и приготовления горячей воды

| | |
|--|-----|
| Общая информация | |
| Обозначение тепловых насосов..... | 162 |
| Сравнительный обзор..... | 163 |
| Тепловые насосы типа рассол/вода | |
| Модульные тепловые насосы flexoTHERM / flexoCOMPACT для работы со всеми типами источников тепла..... | 164 |
| geoTHERM VWS 220/3 – VWS 460/3..... | 168 |
| Тепловые насосы типа воздух/вода | |
| aroTHERM VWL 55/3A - VWL 155/3 A..... | 170 |
| Принадлежности | 172 |

Тепловые насосы. Общая информация

Обозначение тепловых насосов



Стоимость ввода в эксплуатацию сервисным отделом Vaillant включена в цену аппарата. Свяжитесь с сервисным отделом, чтобы договориться о времени ввода в эксплуатацию.



Эти аппараты имеют сертификат CE Европейского Союза.



Встроенный циркуляционный насос контура отопления.



Встроенный циркуляционный насос контура источника тепла (рассола).



В комплект поставки теплового насоса входит расширительный бак контура источника тепла (рассола).



Безопасные хладагенты, не наносящие ущерба озоновому слою.

5



10 лет гарантии на компрессор теплового насоса.



Тепловые насосы Vaillant обладают международным знаком качества.



Тепловые насосы Vaillant награждены знаком технического контроля: Verband Deutscher Elektrotechniker e. V. (Союз Немецких Электротехников).

Обозначение:

| | |
|--|---|
| | V... Vaillant |
| | W... Тепловой насос |
| | Источник тепла |
| | S... Грунт (при помощи контура с рассолом) |
| | W... Грунтовая вода |
| | L... Воздух |
| | F... Возможность выбора источника тепла |
| | Индекс тепловой мощности |
| | 15.. Округленная тепловая мощность в режиме: рассол (вода) 0 °C / вода 35 °C или воздух 2 °C / вода 35 °C |
| | Код варианта исполнения |
| | 0... Тепловой насос большой мощности для отопления и приготовления горячей воды (в комбинации с водонагревателем) |
| | 5.. Тепловой насос с функцией активного холода |
| | 7.. Тепловой насос "exclusive" с функцией активного холода |
| | 8.. Тепловой насос "exclusive" со встроенным водонагревателем и функцией активного холода |
| | Поколение |

VWS 157/4

Пример: VWS 171/2

Отопительный тепловой насос типа рассол/вода для отопления и приготовления горячей воды (в комбинации с водонагревателем). Тепловая мощность около 17 кВт в режиме W0/W35 (рассол - 0 °C, вода 35 °C).

Тепловые насосы. Общая информация Сравнительный обзор

| Параметр | flexoTHERM | flexoCOMPACT | geoTHERM | aroTHERM |
|--|---|-----------------------------------|--|--|
| | VWF | VWF | VWS | VWL A |
| | VWF 57/4 VWF 87/4 VWF 117/4 VWF 157/4 VWF 197/4 | VWF 59/4 VWF 89/4 VWF 119/4 | VWS 220/3, VWS 300/3 VWS 380/3, VWS 460/3 | VWL 55/3 A VWL 85/3 A VWL 115/3 A VWL 155/3 A |
| Источник тепла | грунт, грунтовая вода, воздух | грунт, грунтовая вода, воздух | грунт, грунтовая вода ¹⁾ | воздух |
| Коэффициент преобразования COP (согласно методике EN 14511) | до 5,0 | до 5,0 | до 4,4 | до 4,8 |
| Максимальная температура подачи | до 65 | до 65 | до 62 | до 62 |
| Встроенный нержавеющий водонагреватель 185 л | | • | | |
| Встроенная автоматика для управления включением/выключением режима пассивного охлаждения | | • | | |
| Легкость транспортировки благодаря концепции SplitMountingConcept | | • | | |
| Встроенный циркуляционный насос контура отопления | • | • | | |
| Встроенный приоритетный переключающий клапан | • | • | | • |
| Встроенный циркуляционный насос контура источника тепла (рассола) | • | • | • | • |
| Встроенный погодозависимый регулятор отопления и горячего водоснабжения с отображением полученной энергии окружающей среды | | | • | |
| Встроенный счетчик полученной энергии окружающей среды | | | • | |
| Комплектация датчиками температуры: наружной, буферной емкости и водонагревателя | | | • | |
| Совместимость с модулем дистанционной диагностики и управления | | | • | • |
| Совместимость с модулями расширения VR60 для управления дополнительными смесительными контурами отопления | | | • | |
| Высокоэффективный и долговечный спиральный компрессор для оптимального соотношения экономичности и температуры подачи | • | • | • | |
| Высокоэффективный и надежный роторно-поршневой компрессор сочетающий надежность, энергоэффективность с высокой температурой подачи | | | | • |
| Хладагент R 407 C | | | • | |
| Хладагент R410A | | | | • |
| Высокоэффективная многослойная шумоизоляция | • | • | • | |
| Расширительный бак контура источника тепла (рассола), а также предохранительный клапан в комплекте поставки | • | • | • | |
| Гибкие шланги для подключения трубопроводов контура отопления и источника тепла к тепловому насосу в комплекте | • | • | • | |
| Встроенный ограничитель пусковых токов | • | • | • | • |
| Гарантия 10 лет на компрессор | • | • | • | • |
| Стоимость ввода в эксплуатацию сервисным отделом Vaillant включена в цену аппарата | • | • | • | • |

**Модульные тепловые насосы
flexoTHERM 57/4 - 197/4**



5



Особенности

- Один тепловой насос для использования разных источников тепла (грунт, или вода, или воздух)
- Мониторинг и учет потребленной и произведенной энергии
- Низкий уровень шума. Система звукоизоляции «Piharmonic»
- Возможность работы в системах отопления с газовыми котлами, солнечными коллекторами
- Компактные размеры и эргономичный дизайн
- Панель управления с интуитивно понятным интерфейсом
- Простое проектирование, быстрый монтаж и пуск. Нет необходимости работать с фреоновыми контурами

Оснащение

- Функция отопления, нагрева горячей воды (с дополнительным водонагревателем), активного и пассивного охлаждения в одном агрегате
- Возможность подключения к однофазной и трехфазной сети
- Панель управления с интуитивно понятным интерфейсом
- Возможность удаленного мониторинга и управления системой через блок дистанционного управления VR900
- Надежный спиральный компрессор.
- Встроенный ограничитель пусковых токов

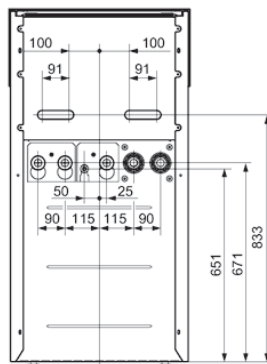
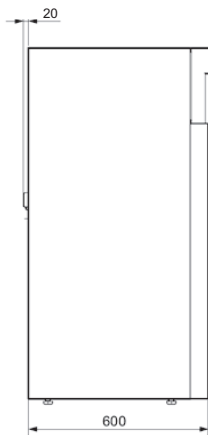
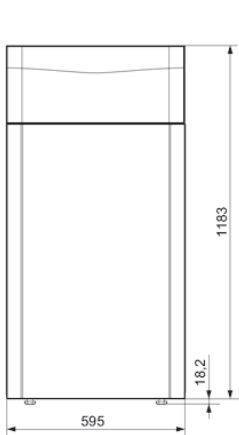

| Ввод в эксплуатацию тепловых насосов flexoTHERM | |
|---|--|
| | <p>При проектировании установок с тепловым насосом руководствуйтесь технической документацией Vaillant.</p> <p>Пожалуйста, проконсультируйтесь с представителем Vaillant перед началом работы с оборудованием.</p> <p>Ввод в эксплуатацию оборудования Vaillant имеют право проводить только авторизованные представители фирмы Vaillant</p> |

**Модульные тепловые насосы
flexoTHERM 57/4 - 197/4**

| Обозначение | VWF 57/4 400V VWF 57/4 230V | VWF 87/4 400V VWF 87/4 230V | VWF 117/4 400V VWF 117/4 230V | VWF 157/4 400V | VWF 197/4 400V |
|---|--------------------------------------|--------------------------------------|--|-------------------|-------------------|
| Заказной номер | 0010016685 0010016709 | 0010016686 0010016710 | 0010016687 0010016711 | 0010016688 | 0010016689 |
| Технические характеристики | | | | | |
| Тепловая мощность в режиме рассол / вода (B0/W35 согл. EN 14511) | кВт 5,3 | 8,9 | 11,2 | 14,5 | 19,7 |
| Потребление электроэнергии | кВт 1,3 | 2,0 | 2,5 | 3,4 | 4,7 |
| Коэффициент преобразования COP | 4,7 | 5,1 | 5,0 | 4,9 | 4,7 |
| Тепловая мощность в режиме вода / вода (W10/W35 согл. EN 14511) | кВт 6,6 | 10,5 | 13,7 | 17,7 | 24,2 |
| Потребление электроэнергии | кВт 1,3 | 2,0 | 2,5 | 3,3 | 4,7 |
| Коэффициент преобразования COP | 5,8 | 5,9 | 6,2 | 6,3 | 5,8 |
| Тепловая мощность в режиме воздух / вода (A2/W35 согл. EN 14511) | кВт 5,7 | 7,8 | 10,3 | 13,9 | 17,4 |
| Потребление электроэнергии | кВт 1,4 | 2,1 | 2,7 | 3,5 | 4,8 |
| Коэффициент преобразования COP | 4,2 | 4,0 | 3,9 | 4,1 | 3,7 |
| Подключение к электросети | В / Гц 400/50 230/50 | 400/50 230/50 | 400/50 230/50 | 400/50 | 400/50 |
| Максимальный ток (компрессор и электронагрев) | А 20,2 | 21,2 | 24,4 | 26,1 | 31,2 |
| Максимальный пусковой ток с ограничителем пускового тока | А <15 | <19 | <22 | <26 | <30 |
| Максимальное потребление электрической мощности доп. нагрева Макс. температура подачи контура отопления (с доп. догревом) | кВт 9 °C 75 °C 5 | 9 75 5 | 9 75 5 | 9 75 5 | 9 75 5 |
| Мин. температура подачи контура охлаждения | °C -10..25 | -10..25 | -10..25 | -10..25 | -10..25 |
| Допустимая температура рассола (мин./макс) | л/час 1290 | 2320 | 3000 | 3590 | 4780 |
| Объемный расход в контуре рассола номинальный при dT=3K | л/час 1100 | 1720 | 2170 | 2920 | 3990 |
| Объемный расход в контуре отопления номинальный при dT=5K | | | | | |
| Уровень шума | дБ(А) 41/48 | 50/55 | 46/49 | 49/47 | 46/47 |
| Размеры соединений контура теплоносителя | дюйм | 1 1/2" | | | |
| Габаритные размеры: | | | | | |
| Высота | мм 1183 | 1183 | 1183 | 1183 | 1183 |
| Ширина | мм 595 | 595 | 595 | 595 | 595 |
| Глубина со стойками | мм 600 | 600 | 600 | 600 | 600 |
| Вес (не заполненный) | кг 145 | 160 | 168 | 176 | 187 |



**Модульные тепловые насосы типа рассол/вода
flexoCOMPACT 58/4 - 118/4**



5



Особенности

- Один тепловой насос для использования разных источников тепла (грунт, или вода, или воздух)
- Встроенный водонагреватель из нержавеющей стали 185 л
- Мониторинг и учет потребленной и произведенной энергии
- Низкий уровень шума. Система звукоизоляции «Pi-harmonic»
- Возможность работы в системах отопления с газовыми котлами, солнечными коллекторами
- Компактные размеры и эргономичный дизайн
- Панель управления с интуитивно понятным интерфейсом
- Простое проектирование, быстрый монтаж и пуск. Нет необходимости работать с фреоновыми контурами

Оснащение

- Функция отопления, нагрева горячей воды во встроенном водонагревателе, активного и пассивного охлаждения в одном агрегате
- Возможность подключения к однофазной и трехфазной сети
- Мониторинг и учет потребленной и произведенной энергии
- Панель управления с интуитивно понятным интерфейсом
- Возможность удаленного мониторинга и управления системой через блок дистанционного управления VR900
- Надежный спиральный компрессор.
- Встроенный ограничитель пусковых токов

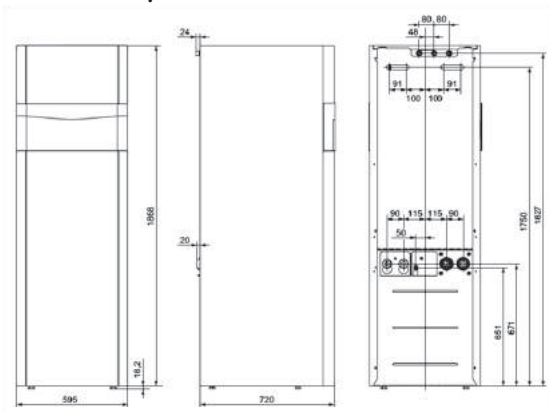

| Ввод в эксплуатацию тепловых насосов flexoCOMPACT | |
|---|--|
| | <p>При проектировании установок с тепловым насосом руководствуйтесь технической документацией Vaillant.</p> <p>Пожалуйста, проконсультируйтесь с представителем Vaillant перед началом работы с оборудованием.</p> <p>Ввод в эксплуатацию оборудования Vaillant имеют право проводить только авторизованные представители фирмы Vaillant</p> |

**Модульные тепловые насосы типа рассол/вода
flexoCOMPACT 58/4 - 118/4**

| Обозначение | VWF 58/4 | | VWF 88/4 | | VWF 118/4 | |
|--|----------|--------------------------|--------------------------|--------------------------|--------------------------|--------------------------|
| | | VWF 58/4 230V | VWF 88/4 230V | VWF 88/4 230V | VWF 118/4 230V | VWF 118/4 230V |
| Заказной номер | | 0010016690 0010016712 | 0010016691 0010016713 | 0010016691 0010016713 | 0010016692 0010016714 | 0010016692 0010016714 |
| Технические характеристики | | | | | | |
| Тепловая мощность в режиме рассол / вода (B0/W35 согл. EN 14511) | кВт | 5,3 | 8,9 | 8,9 | 11,2 | 11,2 |
| Потребление электроэнергии | кВт | 1,3 | 2,0 | 2,0 | 2,5 | 2,5 |
| Коэффициент преобразования COP | | 4,7 | 5,1 | 5,1 | 5,0 | 5,0 |
| Тепловая мощность в режиме вода / вода (W10/W35 согл. EN 14511) | кВт | 6,6 | 10,5 | 10,5 | 13,7 | 13,7 |
| Потребление электроэнергии | кВт | 1,3 | 2,0 | 2,0 | 2,5 | 2,5 |
| Коэффициент преобразования COP | | 5,8 | 5,9 | 5,9 | 6,2 | 6,2 |
| Тепловая мощность в режиме воздух / вода (A2/W35 согл. EN 14511) | кВт | 5,7 | 7,8 | 7,8 | 10,3 | 10,3 |
| Потребление электроэнергии | кВт | 1,4 | 2,1 | 2,1 | 2,7 | 2,7 |
| Коэффициент преобразования COP | | 4,2 | 4,0 | 4,0 | 3,9 | 3,9 |
| Подключение к электросети | В / Гц | 400/50 230/50 | 400/50 230/50 | 400/50 230/50 | 400/50 230/50 | 400/50 230/50 |
| Максимальный ток (компрессор и электронагрев) | А | 20,2 | 21,2 | 21,2 | 24,4 | 24,4 |
| Максимальный пусковой ток с ограничителем пускового тока | А | <15 | <19 | <19 | <22 | <22 |
| Максимальное потребление электрической мощности доп. нагрева | кВт | 9 | 9 | 9 | 9 | 9 |
| Макс. температура подачи контура отопления (с доп. догревом) | °C | 75 | 75 | 75 | 75 | 75 |
| Мин. температура подачи контура охлаждения | °C | 5 | 5 | 5 | 5 | 5 |
| Допустимая температура рассола (мин./макс) | °C | -10..25 | -10..25 | -10..25 | -10..25 | -10..25 |
| Объемный расход в контуре рассола номинальный при dT=3K | л/час | 1290 | 2320 | 2320 | 3000 | 3000 |
| Объемный расход в контуре отопления номинальный при dT=5K | л/час | 1100 | 1720 | 1720 | 2170 | 2170 |
| Уровень шума | дБ(А) | 41/52 | 43/53 | 43/53 | 42/50 | 42/50 |
| Размеры соединений контура теплоносителя | дюйм | | 1 1/2" | 1 1/2" | | |
| Габаритные размеры: | | | | | | |
| Высота | мм | 1868 | 1868 | 1868 | 1868 | 1868 |
| Ширина | мм | 595 | 595 | 595 | 595 | 595 |
| Глубина со стойками | мм | 720 | 720 | 720 | 720 | 720 |
| Вес (не заполненный) | кг | 212 | 227 | 227 | 234 | 234 |



**Тепловые насосы типа рассол/вода
geoTHERM 220/3 - 460/3**



Особенности

- Максимальная температура подачи 63°C
- Встроенный счетчик полученной энергии окружающей среды
- Легкость транспортировки благодаря концепции Lift-Mounting Concept
- Низкий уровень шума.
- Принцип управления «Поверни и нажми»

Оснащение

- Высокоэффективный и долговечный спиральный компрессор
- Эластичные виброзащитные вставки
- Встроенный ограничитель пусковых токов
- Комплектация датчиками температуры наружной буферной емкости и водонагревателя
- Функция снижения уровня шума
- Расширительный бак контура источника тепла (рассола) и предохранительный клапан

ВНИМАНИЕ! Циркуляционные насосы системы отопления и рассольного контура не входят в комплект поставки.

5



| Обозначение | | WVS 220/3 | WVS 300/3 | WVS 380/3 | WVS 460/3 |
|---|---------|------------|------------|------------|------------|
| Заказной номер | | 0010018428 | 0010018429 | 0010018430 | 0010018431 |
| Технические характеристики | | | | | |
| Тепловая мощность (B0/W35 ΔT5K согл. EN 14511) | кВт | 21,5 | 30,9 | 37,7 | 46,5 |
| Потребление электроэнергии | кВт | 4,8 | 6,7 | 8,4 | 10,0 |
| Кoeffициент преобразования COP | | 4,4 | 4,5 | 4,4 | 4,4 |
| Тепловая мощность (B0/W55 ΔT5K согл. EN 14511) | кВт | 20,1 | 28,3 | 34,6 | 41,4 |
| Потребление электроэнергии | кВт | 6,2 | 8,9 | 11,0 | 13,0 |
| Кoeffициент преобразования COP | | 3,2 | 3,2 | 3,1 | 3,2 |
| Подключение к электросети | В / Гц | 400/50 | 400/50 | 400/50 | 400/50 |
| Максимальный пусковой ток без ограничителя пускового тока | А | <99 | <127 | <167 | <198 |
| Максимальный пусковой ток с ограничителем пускового тока | А | <44 | <66 | <85 | <110 |
| Объемный расход в контуре отопления номинальный при dT=3K | м3/ час | 5,1 | 7,6 | 8,5 | 10,7 |
| Объемный расход в контуре отопления номинальный при dT=5K | м3/ час | 3,8 | 5,4 | 6,5 | 7,8 |
| Макс. температура подачи контура отопления | °C | 62 | 62 | 62 | 62 |
| Допустимая температура рассола (мин. / макс.) | °C | -10..20 | -10..20 | -10..20 | -10..20 |
| Уровень шума | дБ | 54 | 55 | 56 | 61 |
| Размеры соединений контура теплоносителя | дюйм | G 1 1/2" | G 1 1/2" | G 1 1/2" | G 1 1/2" |
| Габаритные размеры: | | | | | |
| Высота | мм | 1200 | 1200 | 1200 | 1200 |
| Ширина | мм | 760 | 760 | 760 | 760 |
| Глубина со стойками | мм | 1100 | 1100 | 1100 | 1100 |
| Вес (не заполненный) | кг | 326 | 340 | 364 | 387 |

**Тепловые насосы типа рассол/вода
geoTHERM 220/3 - 460/3**

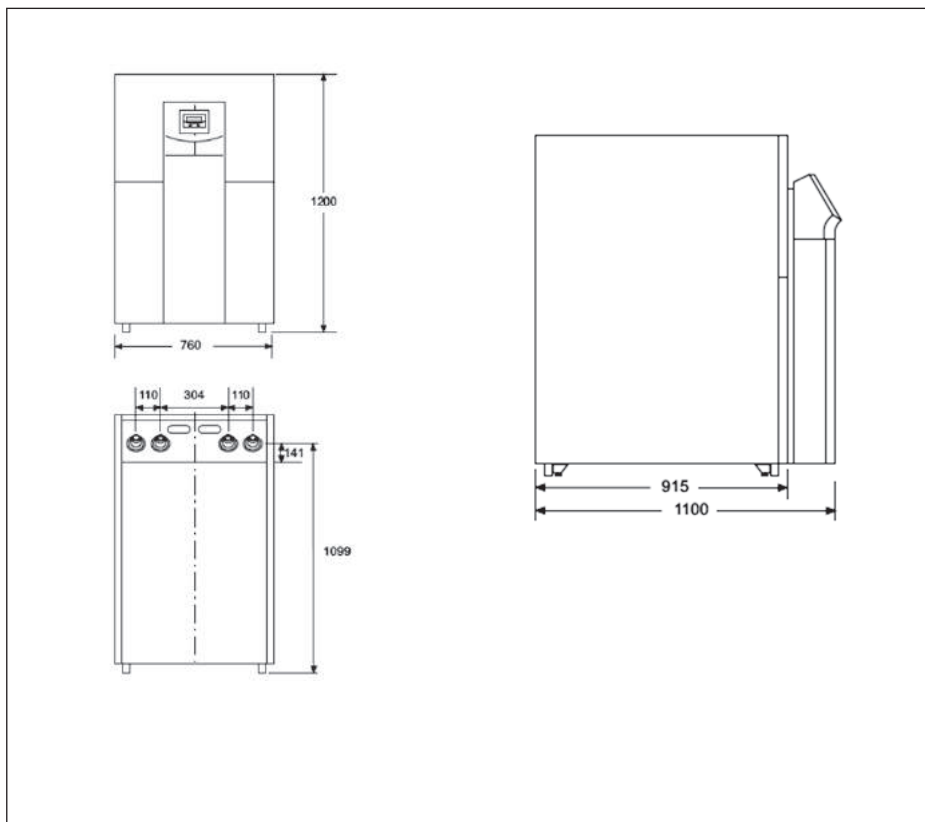

5

| Ввод в эксплуатацию тепловых насосов geoTHERM | |
|---|--|
| | <p>При проектировании установок с тепловым насосом руководствуйтесь технической документацией Vaillant.</p> <p>Пожалуйста, проконсультируйтесь с представителем Vaillant перед началом работы с оборудованием.</p> <p>Ввод в эксплуатацию оборудования Vaillant имеют право проводить только авторизованные представители фирмы Vaillant</p> |

**Тепловые насосы типа воздух/вода
aroTHERM VWL 55/3A - VWL 155/2 A**



Особенности

- Моноблочный тепловой насос в наружном исполнении.
- Максимальная температура подачи 63°С
- Функция активного холода.
- Широкий диапазон рабочих температур.
- Низкий уровень шума.
- Простота монтажа и надежность. Нет необходимости прокладки фреоновых коммуникаций

Оснащение

- Инверторный компрессор
- Насос с частотным регулятором
- Встроенный счетчик полученной энергии окружающей среды
- Электронный расширительный клапан
- Функция снижения уровня шума
- Управление тепловым насосом с помощью регулятора multiMATIC VRC 700



5

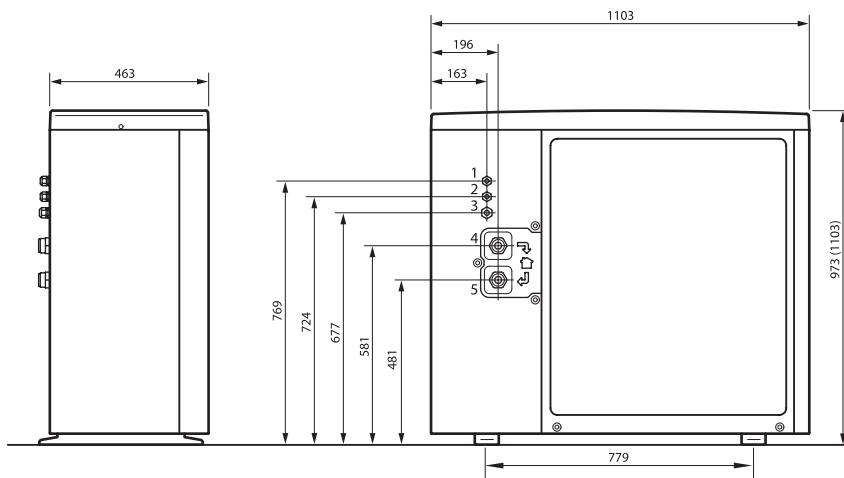

| Ввод в эксплуатацию тепловых насосов aroTHERM | |
|---|--|
| | <p>При проектировании установок с тепловым насосом руководствуйтесь технической документацией Vaillant.</p> <p>Пожалуйста, проконсультируйтесь с представителем Vaillant перед началом работы с оборудованием.</p> <p>Ввод в эксплуатацию оборудования Vaillant имеют право проводить только авторизованные представители фирмы Vaillant</p> |

**Тепловые насосы типа воздух/вода
VWL 55/3A - VWL 155/2 A**

| Обозначение | | VWL 55/3 A 230 В | VWL 85/3 A 230 В | VWL 115/2 A 230 В VWL 115/2 A 400 В | VWL 155/2 A 230 В VWL 155/2 A 400 В |
|---|--------|---------------------|---------------------|--|--|
| Заказной номер | | 0010019764 | 0010019765 | 0010016410 0010016411 | 0010016412 0010016413 |
| Технические характеристики | | | | | |
| Тепловая мощность (A7/W35 согл. EN 14511) | кВт | 4,7 | 8,1 | 10,5 | 14,5 |
| Потребление электроэнергии | кВт | 1,1 | 1,8 | 2,6 | 3,4 |
| Коэффициент преобразования COP | | 4,7 | 4,8 | 4,5 | 4,3 |
| Тепловая мощность (A7/W55 согл. EN 14511) | кВт | 4,2 | 7,1 | 9,8 | 13,5 |
| Потребление электроэнергии | кВт | 1,6 | 2,4 | 3,5 | 3,9 |
| Коэффициент преобразования COP | | 2,7 | 3,0 | 2,9 | 3,5 |
| Тепловая мощность (A35/W18 согл. EN 14511) | кВт | 4,4 | 7,0 | 10,6 | 14,3 |
| Потребление электроэнергии | кВт | 1,4 | 2,2 | 3,3 | 4,8 |
| Коэффициент преобразования COP | | 3,4 | 3,3 | 3,3 | 3,0 |
| Тепловая мощность (A35/W7 согл. EN 14511) | кВт | 3,2 | 5,2 | 7,55 | 14,3 |
| Потребление электроэнергии | кВт | 1,5 | 2,0 | 2,86 | 4,8 |
| Коэффициент преобразования COP | | 2,4 | 2,6 | 2,7 | 3,0 |
| Подключение к электросети | В / Гц | 230/50 | 230/50 | 230(400)/50 | 230(400)/50 |
| Максимальный пусковой ток | А | 16 | 16 | 20/13,2 | 25/16 |
| Макс. температура нагрева | °С | 60 | 63 | 63 | 63 |
| Минимальная температура воздуха в режиме отопления | °С | -15 | -20 | -20 | -20 |
| Максимальная температура воздуха в режиме отопления | °С | 28 | 46 | 46 | 46 |
| Минимальная температура воздуха в режиме охлаждения | °С | 10 | 10 | 10 | 10 |
| Максимальная температура воздуха в режиме охлаждения | °С | 46 | 46 | 46 | 46 |
| Минимальный расход теплоносителя | л/ч | 380 | 380 | 540 | 1200 |
| Номинальный расход теплоносителя | л/ч | 860 | 1400 | 1900 | 2590 |
| Уровень шума (A7/W35) | дБ | 58 | 60 | 65 | 66 |
| Размеры соединений контура теплоносителя | дюйм | 1 1/4" | 1 1/4" | 1 1/4" | 1 1/4" |
| Габаритные размеры | | | | | |
| Высота/Ширина/Глубина | мм | 970 / 834 / 408 | 975 / 1103 / 463 | 975 / 1103 / 463 | 1103 / 1103 / 463 |
| Вес (не заполненный) | кг | 90 | 106 | 126 | 165 |

Принадлежности для тепловых насосов

Гидравлическая станция VWZ MEN 61



Особенности

- Встроенная панель для управления тепловым насосом
- Возможность дополнительного или резервного нагрева теплоносителя при помощи электрического нагревателя
- Монтаж внутри помещения

Оснащение

- Панель для управления тепловым насосом
- Электрический нагреватель 6 кВт
- Расширительный бак 10л
- Предохранительный клапан
- 3-х ходовой кран (отопление / ГВС)
- Датчик температуры
- Краны для развоздушивания и заполнения

Заказной номер: 0020180703

5

Теплообменный модуль VWZ MWT 150



Особенности

- Разделение наружного контура теплового насоса (гликоль) и внутреннего контура системы отопления (вода)
- Компактное размещение циркуляционного насоса системы отопления

Оснащение

- Пластинчатый теплообменник
- Частотный насос
- Запорный кран с сервисными кранами
- Предохранительный клапан
- Краны для развоздушивания и заполнения

Заказной номер: 0020180704

Модуль управления VWZ AI



Особенности

- Модуль необходим для эксплуатации и настройки теплового насоса arOTHERM.

Оснащение

- Жидкокристаллический дисплей
- Шина eBus

ВНИМАНИЕ: Модуль управления VWZ AI не заменяет автоматического регулятора multiMATIC 700

Заказной номер: 0020139944

Принадлежности для тепловых насосов Гидравлический модуль VWZ MPS 40



Особенности

- Подключение оборудования с разными гидравлическими и тепловыми характеристиками (дополнительный котел, контуры отопления, пр.)
- Увеличение емкости системы отопления и повышение эффективности работы теплового насоса
- Низкое гидравлическое сопротивление
- Эффективное разделение потоков с разными температурами.

Оснащение

- бак 35 л
- клапан для развоздушивания
- гильза для подключения датчика температуры
- 6 патрубков для подключения потоков с разными температурами
- Внутренние перегородки для эффективного разделения потоков.

Заказной номер: 0020145020

5

Воздушный теплообменный модуль для тепловых насосов flexoTHERM / COMPACT - aroCOLLECT



Особенности:

- трубчатый медный теплообменник с алюминиевым ребрением, покрытым специальной краской для лучшего стекания конденсата и снижения сопротивления при прохождении воздуха
- модулируемая скорость вращения от 150 rpm до 715 rpm
- подключение к сети 230 В

Оснащение:

- вентилятор
- ребристый теплообменник
- два температурных датчика
- встроенный электрический нагреватель для разморозки 3 ТЭНа по 2 кВт

aroCOLLECT VWL 11/4 SA. Воздушный теплообменный модуль для тепловых насосов flexoTHERM и flexoCOMPACT мощностью до 11 кВт

Для тепловых насосов мощностью больше 11 кВт устанавливается два теплообменных модуля

Заказной номер: 0010016717

Теплообменный модуль грунтовая вода / рассол для тепловых насосов flexoTHERM / COMPACT - fluoCOLLECT



Особенности:

- пластинчатый теплообменник из нержавеющей стали для разделения контуров грунтовой воды и рассольного контура теплового насоса

Оснащение:

- паропроницаемый корпус
- арматура для промывки и легкого заполнения контура рассола
- расширительный бак, манометр и предохранительный клапан
- подключение: медные патрубки 35 мм

fluoCOLLECT VWV 11/4 SI. Теплообменный модуль грунтовая вода / рассол для тепловых насосов flexoTHERM /COMPACT мощностью до 11 кВт

Заказной номер: 0010016719

fluoCOLLECT VWV 19 SI. Теплообменный модуль грунтовая вода / рассол для тепловых насосов flexoTHERM /COMPACT мощностью от 11 до 19 кВт

Заказной номер: 0010016720

Теплообменный модуль пассивного охлаждения для тепловых насосов flexoTHERM / COMPACT



Особенности:

- Модуль для пассивного охлаждения за счет грунта или грунтовой воды
- Подключается к контуру рассола ТН грунт / вода и вода / вода
- Два типоразмера для тепловых насосов 5-11 кВт и 15-19 кВт

Оснащение:

- Состоит из 3-ходовых переключающих клапанов для контура отопления и рассола, пластинчатого теплообменника из 16 или 36 пластин
- Подключение: медные патрубки 28 мм

passive cooling kit VWZ NC 11. Теплообменный модуль пассивного охлаждения для тепловых насосов flexoTHERM та flexoCOMPACT мощностью от 5 кВт до 11 кВт.

Заказной номер: 0010016721

passive cooling kit VWZ NC 19. Теплообменный модуль пассивного охлаждения для тепловых насосов flexoTHERM та flexoCOMPACT мощностью от 11 кВт до 19 кВт.

Заказной номер: 0010016722

Тепловые насосы
Принадлежности

| Принадлежность | Описание | Заказной номер |
|--|--|--|
|  | <p>Сливная воронка Сливная воронка R 1" с сифоном и декоративной накладкой</p> | <p>000376</p> |
|  | <p>Распределительный коллектор для контуров отопления В поставку коллектора входит теплоизоляция. Состоит из 2-х прямоугольных труб, сваренных между собой. Используется в качестве основы для подключения контуров отопления на основе насосных групп Vaillant</p> <p>Распределительный коллектор для 2-х контуров</p> <p>Распределительный коллектор для 3-х контуров</p> | <p>307556</p> <p>307597</p> |
|   | <p>Насосная группа для нерегулируемого контура отопления Комплектация: циркуляционный насос, 2 шаровых крана, 1 обратный клапан, 2 термометра, перепускной вентиль, теплоизоляция. Материал соединительных труб и фитингов – латунь.</p> <p>Примечание: допускается монтаж на распределительные коллекторы Vaillant и коллекторы сторонних производителей</p> <p>VDM 7. Насосная группа для нерегулируемого контура отопления (3-х ступенчатый насос с напором до 4 м)</p> <p>VDM 10. Насосная группа для нерегулируемого контура отопления (насос с частотным регулированием напором до 6 м)</p> | <p>002019187</p> <p>002019180</p> |
|   | <p>Насосная группа для регулируемого контура отопления, насос с электронным управлением (напор до 6м) Комплектация: трехходовой смеситель, циркуляционный насос, 2 шаровых крана, 1 обратный клапан, 2 термометра, перепускной вентиль, теплоизоляция. Материал соединительных труб и фитингов – латунь.</p> <p>Примечание: допускается монтаж на распределительные коллекторы Vaillant и коллекторы сторонних производителей</p> <p>VDM 25 M Насосная группа для регулируемого контура отопления, смеситель 1"</p> <p>VDM 20 M. Насосная группа для регулируемого контура отопления, смеситель 3/4"</p> <p>VDM 15 M. Насосная группа для регулируемого контура отопления, смеситель 1/2"</p> | <p>0020191788</p> <p>0020191813</p> <p>0020191814</p> |





5

Тепловые насосы
Принадлежности

5

| Принадлежность | Описание | Заказной номер |
|---|---|---|
|  | <p>Насосная группа для регулируемого контура отопления, 3-х ступенчатый насос (напор до 6м) Комплектация: трехходовой смеситель, циркуляционный насос, 2 шаровых крана, 1 обратный клапан, 2 термометра, перепускной вентиль, теплоизоляция. Материал соединительных труб и фитингов – латунь.</p> <p>Примечание: допускается монтаж на распределительные коллекторы Vaillant и коллекторы сторонних производителей</p> <p>VDM 8 M. Насосная группа для регулируемого контура отопления с 3-х ступенчатым насосом с напором до 4 м, смеситель 1 “</p> <p>VDM 9 M. Насосная группа для регулируемого контура отопления с 3-х ступенчатым насосом с напором до 4 м, смеситель 3/4 “</p> | <p>0020191818</p> <p>0020191819</p> |
|  | <p>Теплоноситель для тепловых насосов, готовая смесь, канистра 30 л Канистра 30 л с теплоносителем для тепловых насосов Вещество: этилен-гликоль / вода. Температура замерзания до -16С</p> <p>Примечание: Не использовать для VWL S!</p> | <p>0020147182</p> |
|  | <p>Теплоноситель для тепловых насосов VWL S, готовая смесь (этилен-гликоль / вода) Высокоэффективный теплоноситель с температурой замерзания -28°С</p> <p>Примечание: Только для VWL S!</p> <p>Канистра 20 л</p> | <p>0020096232</p> |
|  | <p>Труба для (полиэтилен) Труба для соединения внутреннего и наружного блоков теплового насоса:</p> <p>2x 10 м, 40x3,7 мм</p> <p>2x 20 м, 50x4,6 мм</p> <p>2x 30 м, 50x4,6 мм</p> | <p>0020087224</p> <p>0020087225</p> <p>0020087226</p> |

Тепловые насосы
Принадлежности

| Принадлежность | Описание | Заказной номер |
|--|--|----------------|
|  | Комплект отводов 90° для трубы 40x3,7 мм Для выполнения поворотов соединительной трубы Комплектация: 2 отвода 90° для трубы 40x3,7 мм | 0020112792 |
|  | Комплект отводов 90° для трубы 50x4,6 мм Для выполнения поворотов соединительной трубы Комплектация: 2 отвода 90° для трубы 50x4,6 мм | 0020112793 |
|  | Подставка для защиты от снега под агоTHERM | 0020173403 |
|  | Кронштейн для настенного монтажа агоTHERM | 0020173401 |



6

Системы приточно-вытяжной вентиляции

Системы вентиляции с рекуперацией тепла rescoVAIR

VAR 150/4 L, VAR 150/4 R, VAR 260/4 . VAR 360/4..... 182

Принадлежности для систем вентиляции rescoVAIR 183

Компактная система вентиляции с рекуперацией тепла
recoVAIR VAR150/4 -360/4



Особенности

- Обеспечивает высокое качество воздуха в помещении для здорового и комфортного микроклимата
- Поддерживает влажность и содержание CO2 в помещении на заданном уровне
- Адаптирует свою работу в зависимости от условий снаружи и внутри помещения
- Мощные фильтры для очистки запыленного воздуха. Система рекуперации предотвращает попадание пыли через открытые окна
- Сохраняет до 98% тепла, которое теряется через вентиляцию
- Равномерное проветривание всех помещений в доме
- Мониторинг и учет сохраненной энергии
- Возможность работы в системах отопления с газовыми котлами, солнечными коллекторами, тепловыми насосами и др.

Оснащение

- Встроенный датчик влажности
- Датчик CO2 заказывается, как дополнительный аксессуар
- Встроенная байпасная заслонка для вентиляции помещения, исключая рекуперативный теплообменник
- Встроенная система фильтрации в стандартном исполнении или фильтры для сильно запыленного воздуха, в качестве опции
- Электрический нагреватель для защиты от замерзания (опция)
- Возможность автономной работы без дополнительной автоматики или интеграция в систему отопления через регулятор VRC 700

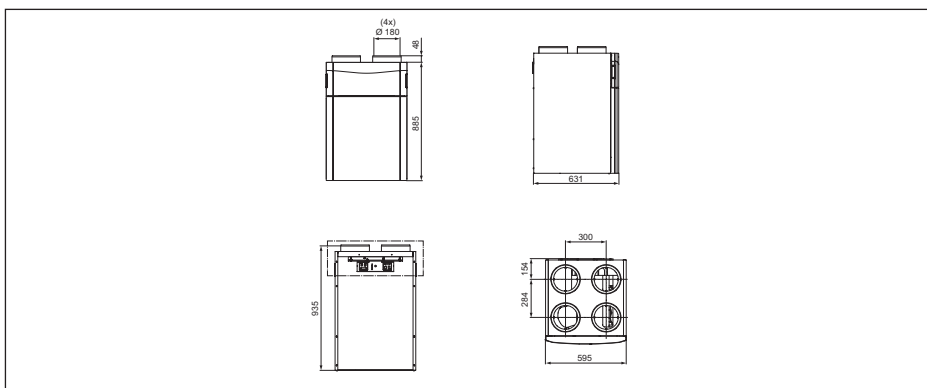

6



| Обозначение | recoVAIR VAR150/4 R | recoVAIR VAR150/4 L | recoVAIR VAR260/4 | recoVAIR VAR260/4 E | recoVAIR VAR360/4 | recoVAIR VAR360/4 E |
|--|---------------------|---------------------|-------------------|--------------------------|-------------------|---------------------|
| Заказной номер | 0010016050 | 0010016049 | 0010016046 | 0010016354 | 0010016045 | 0010016355 |
| Технические характеристики | | | | | | |
| Максимальный расход воздуха | м3/час | 150 | | 260 | | 360 |
| Ориентировочная максимальная площадь помещения | м2 | до 90 | | 190 | | 290 |
| Тип монтажа | | на потолок | | на стену или стационарно | | |
| Тип теплообменника | | обычный | | обычный | энтальпийный | энтальпийный |
| Эффективность рекуперации тепла | % | 77 | 77 | 85 | 81* | 83 |
| Давление подачи | Па | 170 | 170 | 180 | 200 | 180 |
| Потребляемая эл. Мощность макс. | Вт | 684 | 684 | 1170 | 1170 | 1842 |

*Значение без учета утилизации теплоты конденсации влаги

**Принадлежности для систем вентиляции с рекуперацией тепла
recoVAIR VAR150/4 -360/4**

| Принадлежность | Описание | Заказной номер |
|---|--|----------------|
|  | <p>VAZ S4/1 Дистанционный переключатель для recoVAIR Для управления recoVAIR этот переключатель дает возможность выбирать различные уровни вентилятора вручную в соответствии с требованиями пользователя. Встроенный регулятор влажности устройства recoVAIR включается в автоматическом режиме. Для электрического подсоединения переключателя необходим трехжильный кабель (сверхнизкое напряжение).</p> | 0020171202 |
|  | <p>VAZ CO2/1 Датчик CO2 Датчики для повышения качества комнатного воздуха измеряют содержание CO2 для регулировки скорости потока воздуха. Могут применяться только совместно с контроллером VRC 700/4</p> | 0020184869 |

Комплект фильтров

| | Наименование | Заказной номер |
|--|--|----------------|
|  | G4/F7 150 /4 Фильтрующий элемент для recoVAIR VAR150/4 | 0020180808 |
| | G4/F9 150 /4 Фильтрующий элемент для recoVAIR VAR150/4 для воздуха с большим количеством мелкой пыли | 0020180872 |
|  | G4/F7 360/260 /4 Фильтрующий элемент для recoVAIR VAR260/4, VAR360/4 | 0020180809 |
| | G4/F9 360/260 /4 Фильтрующий элемент для recoVAIR VAR260/4, VAR360/4 для воздуха с большим количеством мелкой пыли | 0020180873 |

7



7

7

Солнечные коллекторы

| | |
|--|------------|
| Сравнительный обзор солнечных коллекторов..... | 189 |
| Плоские солнечные коллекторы | |
| auroTHERM pro VFK 125/3..... | 190 |
| auroTHERM VFK 135/2 D/VD | 192 |
| auroTHERM VFK 145 V | 194 |
| Крепежные элементы для auroTHERM, auroTHERM pro / plus..... | 196 |
| Вакуумные солнечные коллекторы | |
| auroTHERM exclusiv VTK 570/2 и VTK 1140/2 | 208 |
| Крепежные элементы для auroTHERM exclusiv..... | 210 |
| Гидравлические элементы для auroTHERM exclusiv..... | 217 |
| Станции для обустройства не подверженных закипанию солнечных гелио систем | |
| auroFLOW plus VPM 15 D и VPM 30 D..... | 218 |
| Принадлежности..... | 220 |

7

Солнечные коллекторы Сравнительный обзор солнечных коллекторов

| Параметр | auroTHERM | | | | | |
|---|-------------|---------------|--------------|-------------|------------|------------|
| | pro | classic (135) | | plus(145) | exclusiv | |
| | VFK 125/3 | VFK 135/2 D | VFK 135/2 VD | VFK 145/2 V | VTK 570/2 | VTK 1140/2 |
| Плоский солнечный коллектор с высокопрочным рифленным стеклом | • | • | • | • | | |
| Трубчатый вакуумный солнечный коллектор | | | | | • | • |
| Площадь (брутто / нетто) | 2,51 / 2,35 | 2,51 / 2,33 | 2,51 / 2,33 | 2,51 / 2,35 | 1,16 / 1,0 | 2,3 / 2,0 |
| Нормативный КПД η_0 (согласно EN 12975) | 74% | 78,2% | 78,5% | 79% | 64,2% | 64,2% |
| Коэффициент потерь тепла k_1 , Вт/м ² К | 3,89 | 3,926 | 3,643 | 3,72 | 0,885 | 0,885 |
| Коэффициент потерь тепла k_2 , Вт/м ² К ² | 0,018 | 0,01 | 0,016 | 0,016 | 0,001 | 0,001 |
| Коэффициент прозрачности стекла τ | 91% | 91% | 91% | 91% | - | - |
| Коэффициент поглощения абсорбера α | 90% | 95% | 95% | 95% | 93,5% | 93,5% |
| Коэффициент излучения абсорбера ϵ | 20% | 5% | 5% | 5% | 6% | 6% |
| Температура стагнации, °С (согласно EN 12975) | 175 | 195 | 189 | 199 | 272 | 272 |

¹⁾ Солнечные коллекторы auroTHERM classic VFK 135/2 D поставляются только в составе пакетных предложений auroSTEP plus и auroCOMPACT

Солнечные коллекторы

Плоские солнечные коллекторы - autoTHERM pro VFK 125/3



Особенности

- Плоский солнечный коллектор с гомогенной поверхностью стекла, площадь брутто 2,51 м²
- Высокопрочное стекло толщиной 3,2 мм
- Приготовление горячей воды, нагрев воды в бассейне и поддержка отопления
- Установка на наклонную или горизонтальную крышу, на фасад или на землю
- Вертикальное исполнение
- Алюминиевая рама, анодированная в черный цвет

Оснащение

- Алюминиево-медный абсорбер с высокоселективным покрытием
- Небольшая монтажная высота
- Небольшой вес

Примечание

- Используйте только оригинальный теплоноситель для солнечных установок Vaillant

| Обозначение | VFK 125/3 | |
|--|----------------------------------|-------------|
| | 0010015526 | |
| Технические характеристики | | |
| Площадь (брутто / нетто) | м ² | 2,51 / 2,35 |
| Количество теплоносителя | л | 1,85 |
| Толщина теплоизоляции | мм | 40 |
| Макс. рабочее давление | бар | 10 |
| Коэффициент прозрачности стекла τ | % | 91 |
| Коэффициент поглощения абсорбера α | % | 90 |
| Коэффициент излучения абсорбера ε | % | 15 |
| Температура стагнации (согласно EN 12975) | °C | 118 |
| Нормативный КПД η ₀ (согласно EN 12975) | % | 75,2 |
| Коэффициент потерь тепла k ₁ | Вт/м ² К | 3,98 |
| Коэффициент потерь тепла k ₂ | Вт/м ² К ² | 0,018 |
| Гидравлические соединения к трубопроводам | мм (") | 16 (R 3/4") |
| Габаритные размеры: | | |
| Высота | мм | 2033 |
| Ширина | мм | 1233 |
| Глубина | мм | 80 |
| Вес | кг | 38 |

7

Солнечные коллекторы

Плоские солнечные коллекторы - auroTHERM pro VFK 125/3

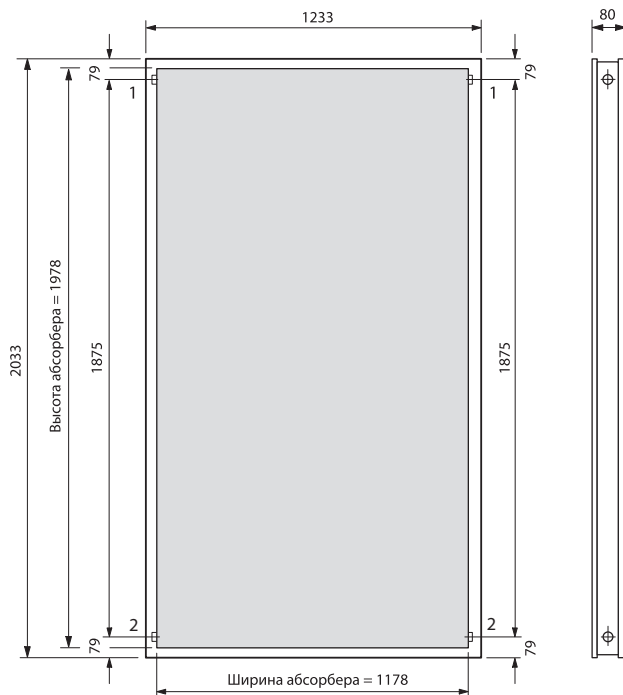

- 1 Подающая магистраль (выход теплоносителя)
- 2 Обратная магистраль (вход теплоносителя)



Солнечные коллекторы

Плоские солнечные коллекторы - автоTHERM VFK135/2 VD и VFK135/2 D



Особенности

- Плоский солнечный коллектор с гомогенной поверхностью стекла, площадь брутто 2,51 м²
- Высокопрочное стекло толщиной 3,2 мм
- Приготовление горячей воды, нагрев воды в бассейне и поддержка отопления
- Установка на наклонную или горизонтальную крышу, на фасад или на землю
- Вертикальное исполнение
- Алюминиевая рама, анодированная в черный цвет
- Применяются только в не подверженных закипанию солнечных системах совместно со станциями для солнечных коллекторов VPM 15 D, VPM 30 D

Оснащение

- Алюминиево-медный абсорбер с высокоселективным покрытием
- Небольшая монтажная высота
- Небольшой вес
- Пленка для защиты от солнечного излучения (необходимо удалить после ввода системы в эксплуатацию)

Примечание

- Используйте только оригинальный теплоноситель для солнечных установок Vaillant

7

| Обозначение | VFK135/2 VD | VFK135/2 D |
|--|----------------------------------|-------------------------|
| Заказной номер | 0010015848 | 0010015847 |
| Технические характеристики | | |
| Тип абсорбера | - | Змеевик, вертикальный |
| Площадь (брутто/нетто) | м ² | Змеевик, горизонтальный |
| Количество теплоносителя | л | 2,51 / 2,35 |
| Макс. рабочее давление | бар | 1,46 |
| Коэффициент прозрачности стекла τ | % | 10 |
| Толщина стекла | мм | 91 |
| Коэффициент поглощения абсорбера α | % | 3,2 |
| Коэффициент излучения абсорбера ϵ | % | 95 |
| Температура стагнации (согласно EN 12975) | °C | 5 |
| Нормативный КПД η_0 (согласно EN 12975) | % | 170 |
| Коэффициент потерь тепла k_1 | Вт/м ² K | 78,5 |
| Коэффициент потерь тепла k_2 | Вт/м ² K ² | 3,643 |
| Толщина теплоизоляции | мм | 0,016 |
| Макс. ветровая нагрузка | кН/м ² | 40 |
| Макс. снеговая нагрузка | кН/м ² | 1,6 |
| Габаритные размеры | мм | 5,0 |
| Вес | кг | 1233x2033x80 |
| | | 37,5 |

Солнечные коллекторы

Плоские солнечные коллекторы - auroTHERM VFK135/2 VD и VFK135/2 D

auroTHERM VFK135/2 D

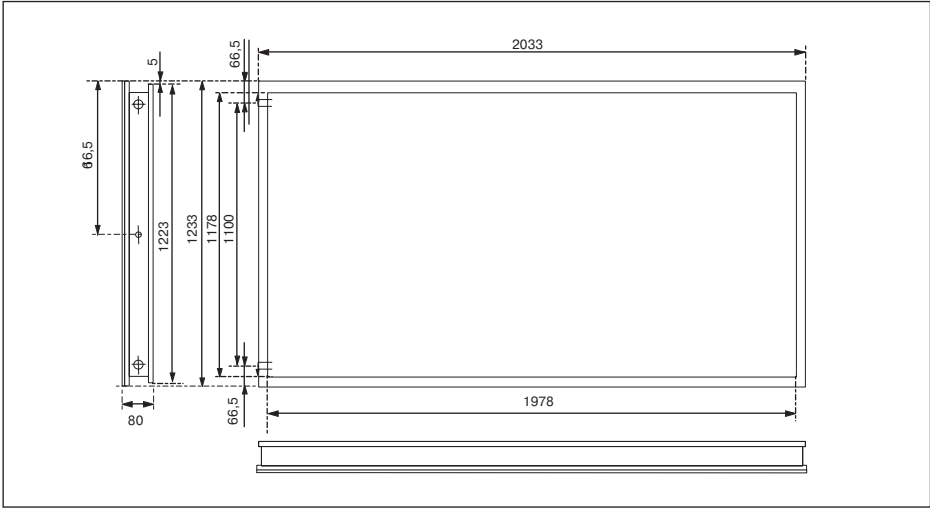

auroTHERM VFK135/2 VD

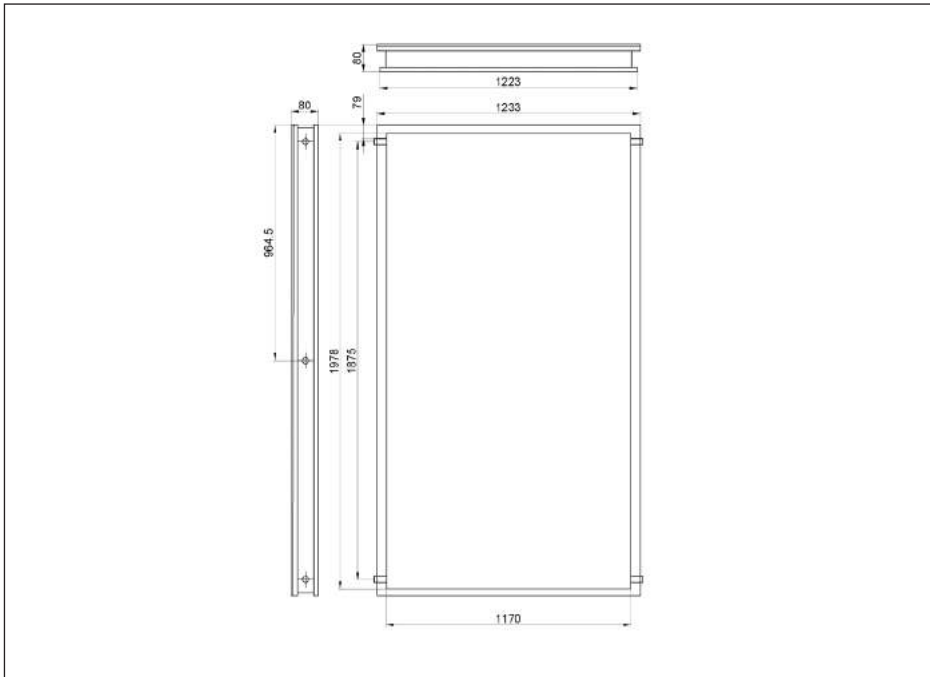

Солнечные коллекторы

Плоские солнечные коллекторы - autoTHERM VFK 145/2 V



Особенности

- Плоский солнечный коллектор с гомогенной поверхностью стекла, площадь брутто 2,51 м²
- Высокопрочное рифленое стекло толщиной 3,2 мм
- Приготовление горячей воды, нагрев воды в бассейне и поддержка отопления
- Установка на наклонную или горизонтальную крышу, на фасад или на землю
- Вертикальное исполнение (VFK 145 V)
- Алюминиевая рама, анодированная в черный цвет

Оснащение

- Алюминиево-медный абсорбер с высокоселективным покрытием
- Небольшая монтажная высота
- Небольшой вес

Примечание

- Используйте только оригинальный теплоноситель для солнечных установок Vaillant

7

| Обозначение | | VFK 145/2 V |
|---|----|--|
| Заказной номер | | 0010015849 |
| Технические характеристики | | |
| Площадь (брутто / нетто) | | м ² 2,51 / 2,35 |
| Количество теплоносителя | | л 1,85 |
| Толщина теплоизоляции | | мм 40 |
| Макс. рабочее давление | | бар 10 |
| Коэффициент прозрачности стекла τ | | % 91 |
| Коэффициент поглощения абсорбера α | | % 95 |
| Коэффициент излучения абсорбера ε | | % 5 |
| Температура стагнации (согласно EN 12975) | | °C 171 |
| Нормативный КПД η_0 (согласно EN 12975) | | % 79,1 |
| Коэффициент потерь тепла k_1 | | Вт/м ² K 2,41 |
| Коэффициент потерь тепла k_2 | | Вт/м ² K ² 0,049 |
| Гидравлические соединения к трубопроводам | | мм (") 16 (R 3/4") |
| Габаритные размеры: | | |
| Высота | мм | 2033 |
| Ширина | мм | 1233 |
| Глубина | мм | 80 |
| Вес | кг | 38 |

Примечание: Пакетные предложения с данным оборудованием см. в разделе 1

Солнечные коллекторы

Плоские солнечные коллекторы - auroTHERM VFK 145/2 V

auroTHERM VFK 145/2 V

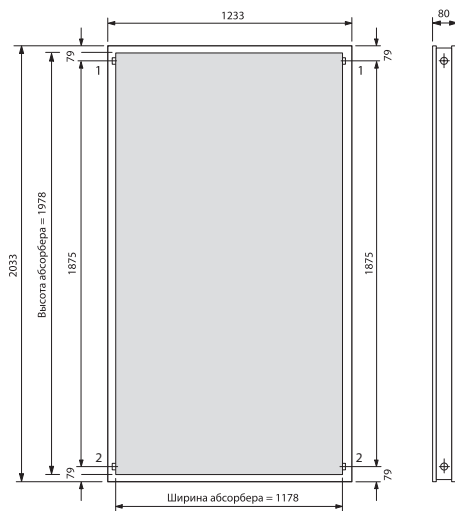

- 1 Подающая магистраль (выход теплоносителя)
- 2 Обратная магистраль (вход теплоносителя)

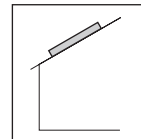

Солнечные коллекторы

Плоские солнечные коллекторы

Крепежные элементы для auroTHERM, auroTHERM pro / plus

Монтаж на наклонной крыше

| | | Количество коллекторов в ряду: | | | | | | | | | | | | | |
|--|---|---|---|---|---|---|---|---|---|---|----|----|----|----|--|
| | | 1 | 2 | 3 | 4 | 5 | 6 | 7 | 8 | 9 | 10 | 11 | 12 | | |
| В ряд по горизонтали | VFK 125/3, VFK 145 V | Комплект гидравлического подключения VFK (базовый) Заказной №0020143699 | 1 | | | | | | | | | | | | |
| | | Комплект гидравлического подключения VFK (дополнительный, коллекторы в ряд по горизонтали) Заказной №0020055181 | - | 1 | 2 | 3 | 4 | 5 | 6 | 7 | 8 | 9 | 10 | 11 | |
| | | Комплект креплений тип P (волнистая черепица, коллекторы в ряд по горизонтали). Заказной №0020055174 | | | | | | | | | | | | | |
| | | Комплект креплений S, длина анкера 28 мм (плоская черепица, коллекторы в ряд по горизонтали) Заказной №0020080144 | | | | | | | | | | | | | |
| | | Комплект креплений тип S длина анкера 88 мм (плоская черепица, коллекторы в ряд по горизонтали) Заказной №0020055184 | 1 | 2 | 3 | 4 | 5 | 6 | 7 | 8 | 9 | 10 | 11 | 12 | |
| | | Универсальный комплект креплений (коллекторы в ряд по горизонтали). Заказной №0020059897 | | | | | | | | | | | | | |
| | Комплект монтажных реек для вертикального коллектора Заказной №0020059901 | 1 | 2 | 3 | 4 | 5 | 6 | 7 | 8 | 9 | 10 | 11 | 12 | | |
| | VFK 135/2 VD | Комплект гидравлического подключения для коллекторов VFK VD на плоский и покатой крыше (базовый) Заказной №0020165253 | - | 1 | | | | | | | | | | | |
| | | Комплект для гидравлического соединения коллекторов друг с другом, VFK VD (дополнительный) Заказной №0020165255 | - | 1 | 2 | 3 | 4 | 5 | | | | | | | |
| | | Комплект креплений тип P (волнистая черепица, коллекторы в ряд по горизонтали). Заказной №0020055174 | | | | | | | | | | | | | |
| | | Комплект креплений S, длина анкера 28 мм (плоская черепица, коллекторы в ряд по горизонтали) Заказной №0020080144 | | | | | | | | | | | | | |
| | | Комплект креплений тип S длина анкера 88 мм (плоская черепица, коллекторы в ряд по горизонтали) Заказной №0020055184 | - | 2 | 3 | 4 | 5 | 6 | | | | | | | |
| Универсальный комплект креплений (коллекторы в ряд по горизонтали). Заказной №0020059897 | | | | | | | | | | | | | | | |
| Комплект монтажных реек для вертикального коллектора Заказной №0020059901 | - | 2 | 3 | 4 | 5 | 6 | | | | | | | | | |

7

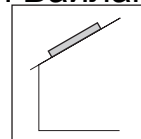









Солнечные коллекторы

Плоские солнечные коллекторы

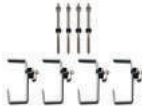
Крепежные элементы для auroTHERM, auroTHERM pro / plus

Монтаж на наклонной крыше

| Принадлежность | Описание | Заказной номер |
|---|--|----------------|
|  | Комплект креплений тип P (волнистая черепица) для монтажа коллекторов auroTHERM, auroTHERM pro/plus/exclusiv рядом по горизонтали на наклонной крыше Комплектация: 4 крышных анкера с держателями, черн. анодир. Примечание: Дополнительно требуются монтажные рейки | 0020055174 |
|  | Комплект креплений тип P (волнистая черепица) для монтажа коллекторов auroTHERM, auroTHERM pro/plus/exclusiv друг над другом на наклонной крыше Комплектация: 2 крышных анкера с держателями, черн. анодир. Примечание: Дополнительно требуются монтажные рейки | 0020059896 |
|  | Комплект креплений тип S (плоская черепица) для монтажа коллекторов auroTHERM, auroTHERM pro/plus/exclusiv рядом по горизонтали на наклонной крыше Комплектация: 4 крышных анкера с держателями, черн. анодир. Длина анкера: 88мм | 0020055184 |
| | Длина анкера: 28мм Примечание: Дополнительно требуются монтажные рейки | 0020080146 |
|  | Комплект креплений тип S (плоская черепица) для монтажа коллекторов auroTHERM, auroTHERM pro/plus/exclusiv друг над другом на наклонной крыше Комплектация: 2 крышных анкера с держателями, черн. анодир. Длина анкера: 88мм | 0020059895 |
| | Длина анкера: 28мм Примечание: Дополнительно требуются монтажные рейки | 0020080144 |
|  | Универсальный комплект креплений для монтажа коллекторов auroTHERM, auroTHERM pro/plus/exclusiv рядом по горизонтали на наклонной крыше Комплектация: 4 анкерные шпильки с гайками, 4 кронштейна с держателями. Примечание: Дополнительно требуются монтажные рейки | 0020059897 |
|  | Универсальный комплект креплений для монтажа коллекторов auroTHERM, auroTHERM pro/plus/exclusiv друг над другом на наклонной крыше Комплектация: 2 анкерные шпильки с гайками, 2 кронштейна с держателями. Примечание: Дополнительно требуются монтажные рейки | 0020087854 |
|  | Комплект монтажных реек для фиксации горизонтального коллектора auroTHERM, auroTHERM plus на крышном анкере Комплектация: 2 монтажные рейки, алюминий. | 0020059900 |
|  | Комплект монтажных реек для фиксации вертикального коллектора auroTHERM, auroTHERM pro/plus на крышном анкере Комплектация: 2 монтажные рейки, алюминий. | 0020059901 |

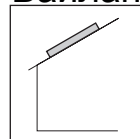

Солнечные коллекторы
Плоские солнечные коллекторы
Крепежные элементы для auroTHERM, auroTHERM pro / plus

Монтаж на наклонной крыше

| | | Количество коллекторов: | | | | | | | | | | | | |
|---|---|--|---|---|----|----|----|----|----|----|----|----|----|----|
| | | 2 | 4 | 6 | 8 | 10 | 12 | 14 | 16 | 18 | 20 | 22 | 24 | |
| 7 | Друг над другом (2 ряда, параллельное гидравлическое подключение) VFK 125/3, VFK 145 V | Комплект гидравлического подключения VFK (базовый) Заказной №0020143699 | 2 | | | | | | | | | | | |
| | | Комплект гидравлического подключения VFK (дополнительный, коллекторы в ряд по горизонтали) Заказной №0020055181 | - | 2 | 4 | 6 | 8 | 10 | 12 | 14 | 16 | 18 | 20 | 22 |
| | | Комплект креплений тип P (волнистая черепица, коллекторы в ряд по горизонтали). Заказной №0020055174 | | | | | | | | | | | | |
| | | Комплект креплений S, длина анкера 28 мм (плоская черепица, коллекторы в ряд по горизонтали) Заказной №0020080144 | | | | | | | | | | | | |
| | | Комплект креплений тип S длина анкера 88 мм (плоская черепица, коллекторы в ряд по горизонтали) Заказной №0020055184 | 1 | 2 | 3 | 4 | 5 | 6 | 7 | 8 | 9 | 10 | 11 | 12 |
| | | Универсальный комплект креплений (коллекторы в ряд по горизонтали). Заказной №0020059897 | | | | | | | | | | | | |
| | | Комплект креплений тип P (волнистая черепица, коллекторы друг над другом). Заказной №0020059896 | | | | | | | | | | | | |
| | | Комплект креплений тип S длина анкера 28 мм (плоская черепица, коллекторы друг над другом). Заказной №0020080146 | 1 | 2 | 3 | 4 | 5 | 6 | 7 | 8 | 9 | 10 | 11 | 12 |
| | | Комплект креплений тип S длина анкера 88 мм (плоская черепица, коллекторы друг над другом). Заказной №0020059895 | | | | | | | | | | | | |
| | | Универсальный комплект креплений (коллекторы друг над другом). Заказной №0020087854 | | | | | | | | | | | | |
| Комплект монтажных реек для вертикального коллектора Заказной №0020059901 | 2 | 4 | 6 | 8 | 10 | 12 | 14 | 16 | 18 | 20 | 22 | 24 | | |

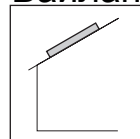

Солнечные коллекторы
Плоские солнечные коллекторы
Крепежные элементы для auroTHERM, auroTHERM pro / plus

Монтаж на наклонной крыше

| | | Количество коллекторов: | | | | | | | | | | | | |
|---|--------------|---|---|---|----|----|----|----|----|----|----|----|----|--|
| | | 2 | 4 | 6 | 8 | 10 | 12 | 14 | 16 | 18 | 20 | 22 | 24 | |
| Друг над другом (2 ряда, параллельное гидравлическое подключение) | VFK 135/2 VD | Комплект гидравлического подключения для коллекторов VFK VD на плоский и покатой крыше (базовый) Заказной №0020165253 | 2 | | | | | | - | | | | | |
| | | Комплект для гидравлического соединения коллекторов друг с другом, VFK VD (дополнительный) Заказной №0020165255 | - | 2 | 4 | 6 | 8 | 10 | - | | | | | |
| | | Комплект креплений тип P (волнистая черепица, коллекторы в ряд по горизонтали). Заказной №0020055174 | | | | | | | | | | | | |
| | | Комплект креплений S, длина анкера 28 мм (плоская черепица, коллекторы в ряд по горизонтали) Заказной №0020080144 | - | 2 | 3 | 4 | 5 | 6 | - | | | | | |
| | | Комплект креплений тип S длина анкера 88 мм (плоская черепица, коллекторы в ряд по горизонтали) Заказной №0020055184 | | | | | | | | | | | | |
| | | Универсальный комплект креплений (коллекторы в ряд по горизонтали). Заказной №0020059897 | | | | | | | | | | | | |
| | | Комплект креплений тип P (волнистая черепица, коллекторы друг над другом). Заказной №0020059896 | | | | | | | | | | | | |
| | | Комплект креплений тип S длина анкера 28 мм (плоская черепица, коллекторы друг над другом). Заказной №0020080146 | - | 2 | 3 | 4 | 5 | 6 | - | | | | | |
| | | Комплект креплений тип S длина анкера 88 мм (плоская черепица, коллекторы друг над другом). Заказной №0020059895 | | | | | | | | | | | | |
| | | Универсальный комплект креплений (коллекторы друг над другом). Заказной №0020087854 | | | | | | | | | | | | |
| Комплект монтажных реек для вертикального коллектора Заказной №0020059901 | - | 4 | 6 | 8 | 10 | 12 | - | | | | | | | |

7

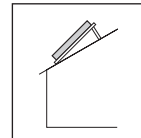

Солнечные коллекторы

Плоские солнечные коллекторы

Крепежные элементы для auroTHERM, auroTHERM pro / plus

Монтаж на наклонной крыше с наклоном 10° - 30°

| | | Количество коллекторов в ряду: | 1 | 2 | 3 | 4 | 5 | 6 | 7 | 8 | 9 | 10 | 11 | 12 | |
|----------------------|----------------------|--|---|---|---|---|---|---|---|---|----|----|----|----|--|
| В ряд по горизонтали | VFK 125/3, VFK 145 V | Комплект гидравлического подключения VFK (базовый) Заказной №0020143699 | 1 | | | | | | | | | | | | |
| | | Комплект гидравлического подключения VFK (дополнительный, коллекторы в ряд по горизонтали) Заказной №0020055181 | - | 1 | 2 | 3 | 4 | 5 | 6 | 7 | 8 | 9 | 10 | 11 | |
| | | Монтажная рама для монтажа вертикальных коллекторов на наклонной крыше с изменением угла 10-30 Заказной №0020094867 | 2 | 3 | 4 | 5 | 6 | 7 | 8 | 9 | 10 | 11 | 12 | 13 | |
| | | Комплект монтажных планок для монтажа вертикальных коллекторов VFK на монтажной раме Заказной №0020092558 | 1 | 2 | 3 | 4 | 5 | 6 | 7 | 8 | 9 | 10 | 11 | 12 | |
| | | Универсальный комплект креплений (для крепежа на крыше с изменением угла 10-30) Заказной №0020094872 | 2 | 3 | 4 | 5 | 6 | 7 | 8 | 9 | 10 | 11 | 12 | 13 | |
| | VFK 135/2 VD | Комплект гидравлического подключения для коллекторов VFK VD на плоский и покатой крыше (базовый) Заказной №0020165253 | - | 1 | | | | | | - | | | | | |
| | | Комплект для гидравлического соединения коллекторов друг с другом, VFK VD (дополнительный) Заказной №0020165255 | - | 1 | 2 | 3 | 4 | 5 | - | | | | | | |
| | | Монтажная рама для монтажа вертикальных коллекторов на наклонной крыше с изменением угла 10-30 Заказной №0020094867 | - | 3 | 4 | 5 | 6 | 7 | - | | | | | | |
| | | Комплект монтажных планок для монтажа вертикальных коллекторов VFK на монтажной раме Заказной №0020092558 | - | 2 | 3 | 4 | 5 | 6 | - | | | | | | |
| | | Универсальный комплект креплений (для крепежа на крыше с изменением угла 10 -30) Заказной №0020094872 | - | 3 | 4 | 5 | 6 | 7 | - | | | | | | |

7

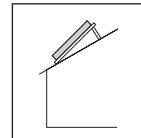







Солнечные коллекторы

Плоские солнечные коллекторы

Крепежные элементы для auroTHERM, auroTHERM pro / plus

Монтаж на наклонной крыше с наклоном 10° - 30°

| Принадлежность | Описание | Заказной номер |
|---|---|----------------|
|  | Монтажная рама для монтажа вертикальных коллекторов auroTHERM, auroTHERM pro/plus на наклонной крыше с наклоном 10° - 30° Комплектация: 1 монтажная рама с коррекцией угла 20° или 30° для крыши с углом наклона 10° - 30° Примечание: Для 1-го коллектора требуется 2 рамы. При установке каждого следующего коллектора необходимо добавлять по 1-й раме | 0020094867 |
|  | Монтажная рама для монтажа горизонтальных коллекторов auroTHERM, auroTHERM plus на наклонной крыше с наклоном 10° - 30° Комплектация: 1 монтажная рама с коррекцией угла 20° или 30° для крыши с углом наклона 10° - 30° Примечание: Для 1-го коллектора требуется 2 рамы. При установке каждого следующего коллектора необходимо добавлять по 1-й раме | 0020094868 |
|  | Комплект монтажных реек для фиксации вертикального коллектора auroTHERM, auroTHERM pro/plus на монтажной раме Комплектация: 2 монтажные рейки, алюминий, черн. анодир. | 0020092558 |
|  | Комплект монтажных реек для фиксации горизонтального коллектора auroTHERM, auroTHERM plus на монтажной раме Комплектация: 2 монтажные рейки, алюминий, черн. анодир. | 0020092559 |
|  | Комплект креплений тип P (волнистая черепица) для монтажа коллекторов auroTHERM, auroTHERM pro/plus/exclusiv на наклонной крыше с наклоном 10° - 30° Комплектация: 2 крышных анкера, 6 болтов Примечание: Дополнительно требуются монтажные рамы и монтажные рейки | 0020094870 |
|  | Универсальный комплект креплений для монтажа коллекторов auroTHERM, auroTHERM pro/plus/exclusiv на наклонной крыше с наклоном 10° - 30° Комплектация: 2 крышных анкера Примечание: Дополнительно требуются монтажные рамы и монтажные рейки | 0020094872 |

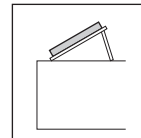

Солнечные коллекторы

Плоские солнечные коллекторы

Крепежные элементы для auroTHERM, auroTHERM pro / plus

Монтаж на горизонтальной крыше / монтаж на земле

| | | Количество коллекторов в ряду: | | | | | | | | | | | |
|----------------------|----------------------|--|---|---|---|----|----|----|----|----|----|----|--|
| | | 1 | 2 | 3 | 4 | 5 | 6 | 7 | 8 | 9 | 10 | | |
| В ряд по горизонтали | VFK 125/3, VFK 145 V | Комплект утяжелительных пластин Заказной №0020137768 (опционально) | 4 | 6 | 8 | 10 | 12 | 14 | 16 | 18 | 20 | 22 | |
| | | Комплект гидравлического подключения VFK (базовый) Заказной №0020143699 | 1 | | | | | | | | | | |
| | | Комплект гидравлического подключения VFK (дополнительный, коллекторы в ряд по горизонтали) Заказной №0020055181 | - | 1 | 2 | 3 | 4 | 5 | 6 | 7 | 8 | 9 | |
| | | Монтажная рама для монтажа вертикальных коллекторов на плоской крыше Заказной №0020137774 | 2 | 3 | 4 | 5 | 6 | 7 | 8 | 9 | 10 | 11 | |
| | | Комплект монтажных планок для монтажа вертикальных коллекторов VFK на монтажной раме Заказной №0020092558 | 1 | 2 | 3 | 4 | 5 | 6 | 7 | 8 | 9 | 10 | |
| | VFK 135/2 VD | Комплект гидравлического подключения для коллекторов VFK VD на плоский и покато́й крыше (базовый) Заказной №0020165253 | - | 1 | | | | | - | | | | |
| | | Комплект для гидравлического соединения коллекторов друг с другом, VFK VD (дополнительный) Заказной №0020165255 | - | 1 | 2 | 3 | 4 | 5 | - | | | | |
| | | Монтажная рама для монтажа вертикальных коллекторов на плоской крыше Заказной №0020137774 | - | 3 | 4 | 5 | 6 | 7 | - | | | | |
| | | Комплект монтажных планок для монтажа вертикальных коллекторов VFK на монтажной раме Заказной №0020092558 | - | 2 | 3 | 4 | 5 | 6 | - | | | | |

7

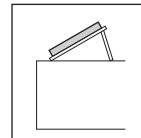





Солнечные коллекторы

Плоские солнечные коллекторы

Крепежные элементы для auroTHERM, auroTHERM pro / plus

Монтаж на горизонтальной крыше / монтаж на земле

| Принадлежность | Описание | Заказной номер |
|--|---|----------------|
|  | <p>Монтажная рама для монтажа вертикальных коллекторов auroTHERM, auroTHERM pro/plus на горизонтальной крыше Комплектация: 1 рама для установки под углом 30°, 45° или 60°, держатели. Материал - алюминий</p> <p>Примечание: Для 1-го коллектора требуется 2 рамы. При установке каждого следующего коллектора необходимо добавлять по 1-й раме. Дополнительно требуются монтажные рейки</p> | 0020137774 |
|  | <p>Монтажная рама для монтажа горизонтальных коллекторов auroTHERM, auroTHERM plus на горизонтальной крыше Комплектация: 1 рама для установки под углом 30°, 45° или 60°, держатели. Материал - алюминий</p> <p>Примечание: Для 1-го коллектора требуется 2 рамы. При установке каждого следующего коллектора необходимо добавлять по 1-й раме. Дополнительно требуются монтажные рейки</p> | 0020137775 |
|  | <p>Комплект монтажных реек для фиксации вертикального коллектора auroTHERM, auroTHERM pro/plus на монтажной раме Комплектация: 2 монтажные рейки, алюминий</p> | 0020092558 |
|  | <p>Комплект монтажных реек для фиксации горизонтального коллектора auroTHERM, auroTHERM plus на монтажной раме Комплектация: 2 монтажные рейки, алюминий</p> | 0020092559 |
|  | <p>Комплект утяжелительных пластин для утяжеления монтажных рам при установке на горизонтальной плоской крыше или на земле Комплектация: 4 пластины, метизы, алюминий</p> | 0020137768 |



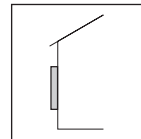

Солнечные коллекторы

Плоские солнечные коллекторы

Крепежные элементы для auroTHERM, auroTHERM pro / plus

Монтаж на фасаде

| | | Количество коллекторов в ряду: | | | | | | | | | | | |
|----------------------|----------------------|--|---|---|---|---|---|---|---|---|----|----|----|
| | | 1 | 2 | 3 | 4 | 5 | 6 | 7 | 8 | 9 | 10 | 11 | 12 |
| В ряд по горизонтали | VFK 125/3, VFK 145 V | Комплект гидравлического подключения VFK (базовый) Заказной №0020143699 | | | | | | | | | | | |
| | | 1 | | | | | | | | | | | |
| | | - | 1 | 2 | 3 | 4 | 5 | 6 | 7 | 8 | 9 | 10 | 11 |
| | | Комплект гидравлического подключения VFK (дополнительный, коллекторы в ряд по горизонтали) Заказной №0020055181 | | | | | | | | | | | |
| | | 1 | 2 | 3 | 4 | 5 | 6 | 7 | 8 | 9 | 10 | 11 | 12 |
| | | Комплект креплений для вертикальных коллекторов (монтаж на фасаде, коллекторы в ряд по горизонтали) Заказной № 0020092555 | | | | | | | | | | | |
| | VFK 135/2 VD | Комплект гидравлического подключения для коллекторов VFK VD на плоский и покатой крыше (базовый) Заказной №0020165253 | | | | | | | | | | | |
| | | - | 1 | | | | | - | | | | | |
| | | Комплект для гидравлического соединения коллекторов друг с другом, VFK VD (дополнительный) Заказной №0020165255 | | | | | | | | | | | |
| | | - | 1 | 2 | 3 | 4 | 5 | - | | | | | |
| | | Комплект креплений для вертикальных коллекторов (монтаж на фасаде, коллекторы в ряд по горизонтали) Заказной №0020092555 | | | | | | | | | | | |
| | | - | 2 | 3 | 4 | 5 | 6 | - | | | | | |

7

| | | |
|--|--|-------------------|
| | Комплект креплений для монтажа вертикальных коллекторов auroTHERM, auroTHERM pro/plus на фасаде Комплектация: 2 фасадных держателя, крепеж | 0020092555 |
| | Комплект креплений для монтажа горизонтальных коллекторов auroTHERM, auroTHERM plus на фасаде Комплектация: 2 фасадных держателя, крепеж | 0020092556 |

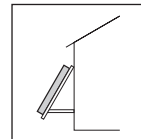

Солнечные коллекторы



Плоские солнечные коллекторы

Крепежные элементы для auroTHERM, auroTHERM pro / plus

Монтаж под углом 15°, 30° или 45° на фасаде

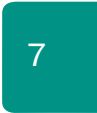
| | | Количество коллекторов в ряду: | 1 | 2 | 3 | 4 | 5 | 6 | 7 | 8 | 9 | 10 | 11 | 12 |
|----------------------|----------------------|---|---|---|---|---|---|---|---|---|----|----|----|----|
| В ряд по горизонтали | VFK 125/3, VFK 145 V | Комплект гидравлического подключения VFK (базовый) Заказной №0020143699 | 1 | | | | | | | | | | | |
| | | Комплект гидравлического подключения VFK (дополнительный, коллекторы в ряд по горизонтали) Заказной №0020055181 | - | 1 | 2 | 3 | 4 | 5 | 6 | 7 | 8 | 9 | 10 | 11 |
| | | Монтажная рама для монтажа вертикальных коллекторов (монтаж под углом 15, 30 или 45 на фасаде) Заказной №0020092552 | 2 | 3 | 4 | 5 | 6 | 7 | 8 | 9 | 10 | 11 | 12 | 13 |
| | | Комплект монтажных планок для монтажа вертикальных коллекторов VFK на монтажной раме Заказной №0020092558 | 1 | 2 | 3 | 4 | 5 | 6 | 7 | 8 | 9 | 10 | 11 | 12 |
| | VFK 135/2 VD | Комплект гидравлического подключения для коллекторов VFK VD на плоский и покатой крыше (базовый) Заказной №0020165253 | - | 1 | | | | | | | | | | |
| | | Комплект для гидравлического соединения коллекторов друг с другом, VFK VD (дополнительный) Заказной №0020165255 | - | 1 | 2 | 3 | 4 | 5 | - | - | - | - | - | - |
| | | Монтажная рама для монтажа вертикальных коллекторов (монтаж под углом 15, 30 или 45 на фасаде) Заказной №0020092552 | - | 3 | 4 | 5 | 6 | 7 | - | - | - | - | - | - |
| | | Комплект монтажных планок для монтажа вертикальных коллекторов VFK на монтажной раме Заказной №0020092558 | - | 2 | 3 | 4 | 5 | 6 | - | - | - | - | - | - |





| Принадлежность | Описание | Заказной номер |
|---|--|----------------|
|  | Монтажная рама для монтажа вертикальных коллекторов auroTHERM, auroTHERM pro/plus под углом 15°, 30° или 45° на фасаде Комплектация: 1 рама для установки под углом 15°, 30° или 45°, держатели. Материал - алюминий Примечание: Для 1-го коллектора требуется 2 рамы. При установке каждого следующего коллектора необходимо добавлять по 1-й раме. Дополнительно требуются монтажные рейки | 0020092552 |
|  | Монтажная рама для монтажа горизонтальных коллекторов auroTHERM, auroTHERM pro/plus под углом 15°, 30° или 45° на фасаде Комплектация: 1 рама для установки под углом 15°, 30° или 45°, держатели. Материал - алюминий Примечание: Для 1-го коллектора требуется 2 рамы. При установке каждого следующего коллектора необходимо добавлять по 1-й раме. Дополнительно требуются монтажные рейки | 0020092553 |

Солнечные коллекторы

Плоские солнечные коллекторы

Крепежные элементы для auroTHERM, auroTHERM pro / plus

| Принадлежность | Описание | Заказной номер |
|---|---|----------------|
|  | Комплект монтажных реек для фиксации вертикального коллектора auroTHERM, auroTHERM pro/plus на монтажной раме Комплектация: 2 монтажные рейки, алюминий | 0020092558 |
|  | Комплект монтажных реек для фиксации горизонтального коллектора auroTHERM, auroTHERM plus на монтажной раме Комплектация: 2 монтажные рейки, алюминий | 0020092559 |

Солнечные коллекторы

Плоские солнечные коллекторы

Гидравлические элементы для auroTHERM, auroTHERM pro / plus

| Принадлежность | Описание | Заказной номер |
|---|--|----------------|
|  | Комплект гидравлического подключения коллекторов auroTHERM pro/plus к трубопроводам (базовый) Комплектация: - 1 заглушка - 1 заглушка с ручным отводом воздуха - 1 ниппель угловой (90°) с наружной резьбой R 3/4" и гильзой для датчика температуры - 1 ниппель угловой (90°) с наружной резьбой R 3/4" - 4 фиксирующие пластины | 0020143699 |
|  | Комплект гидравлического подключения коллекторов auroTHERM, auroTHERM pro/plus друг с другом по горизонтали (дополнительный) Комплектация: - 2 соединительных ниппеля - 4 фиксирующие пластины - 2 соединительных пластины для монтажных реек | 0020055181 |
|  | Комплект гидравлического подключения коллекторов auroTHERM, auroTHERM pro/plus друг с другом по вертикали (дополнительный) Комплектация: - 1 соединительный шланг - 1 заглушка - 1 заглушка с ручным отводом воздуха - 4 фиксирующие пластины | 0020059894 |

7

Заметки

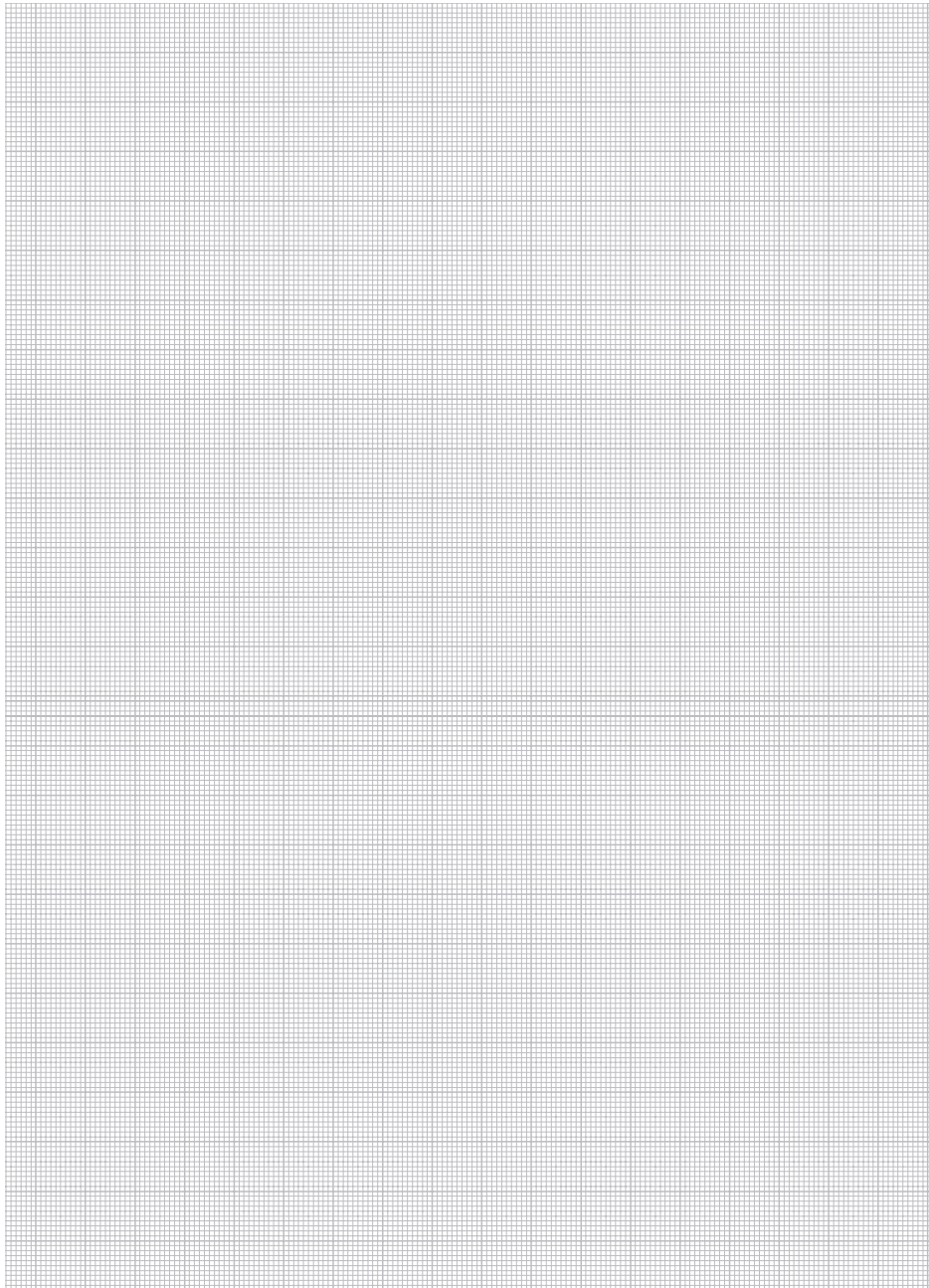

Солнечные коллекторы

Вакуумные солнечные коллекторы - auroTHERM exclusiv VTK 570/2 и VTK 1 140/2



Особенности

- Трубчатый вакуумный солнечный коллектор
- Вакуумные трубки с двойной стенкой из высокопрочного боросиликатного стекла
- Возможна замена поврежденной трубки во время эксплуатации установки
- Установка на наклонную крышу, горизонтальную крышу или на землю

Оснащение

- Параболическое зеркало с керамическим покрытием, высокоэффективное и устойчивое к погодным явлениям
- Долговечный алюминиево-нитридный абсорбер с высокоселективным покрытием
- Контроль целостности вакуумных трубок при помощи барьерного геттера
- Гидравлические трубки из нержавеющей стали

Примечание

- Используйте только оригинальный теплоноситель для солнечных установок Vaillant

| Обозначение | VTK 570/2 | VTK 1 140/2 | |
|--|----------------------------------|-------------|-------------|
| Заказной номер | 0010002225 | 0010002226 | |
| Технические характеристики | | | |
| Площадь (брутто / нетто) | м ² | 1,16 / 1,0 | 2,3 / 2,0 |
| Количество теплоносителя | л | 0,9 | 1,8 |
| Теплоизоляция: глубокий вакуум | бар | 0,0000001 | 0,0000001 |
| Макс. рабочее давление | бар | 10 | 10 |
| Коэффициент отражения параболического зеркала ρ | % | 85 | 85 |
| Коэффициент поглощения абсорбера α | % | 93,5 | 93,5 |
| Коэффициент излучения абсорбера ε | % | 6 | 6 |
| Температура стагнации (согласно EN 12975) | °C | 272 | 272 |
| Нормативный КПД η ₀ (согласно EN 12975) | % | 64,2 | 64,2 |
| Коэффициент потерь тепла k ₁ | Вт/м ² К | 0,885 | 0,885 |
| Коэффициент потерь тепла k ₂ | Вт/м ² К ² | 0,001 | 0,001 |
| Гидравлические соединения к трубопроводам | мм (") | 15 (R 3/4") | 15 (R 3/4") |
| Габаритные размеры: | | | |
| Высота | мм | 1652 | 1652 |
| Ширина | мм | 702 | 1392 |
| Глубина | мм | 111 | 111 |
| Вес | кг | 19 | 37 |

Примечание: Пакетные предложения с данным оборудованием см. в разделе 1

Солнечные коллекторы

Вакуумные солнечные коллекторы - auroTHERM exclusiv VTK 570/2 и VTK 1140/2

VTK 570/2

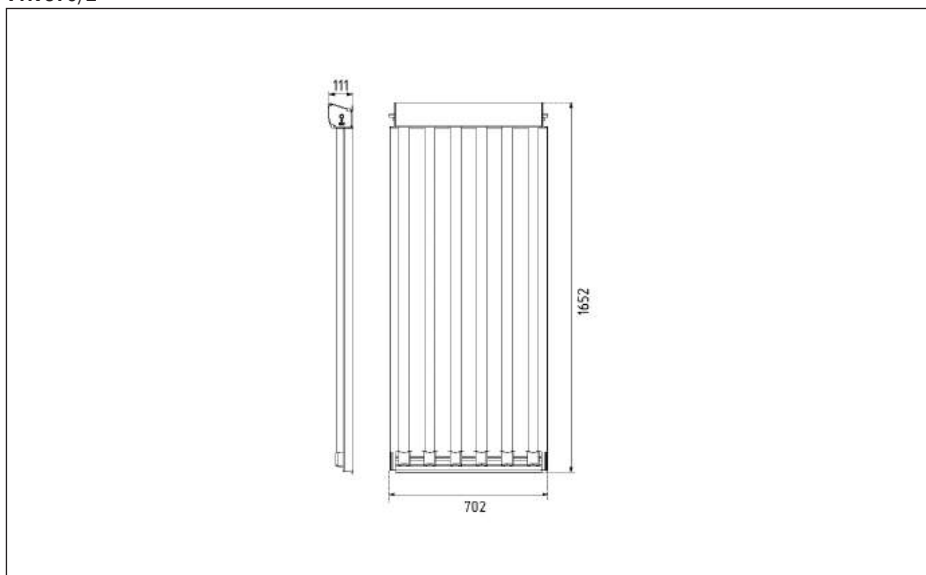

VTK 1140/2

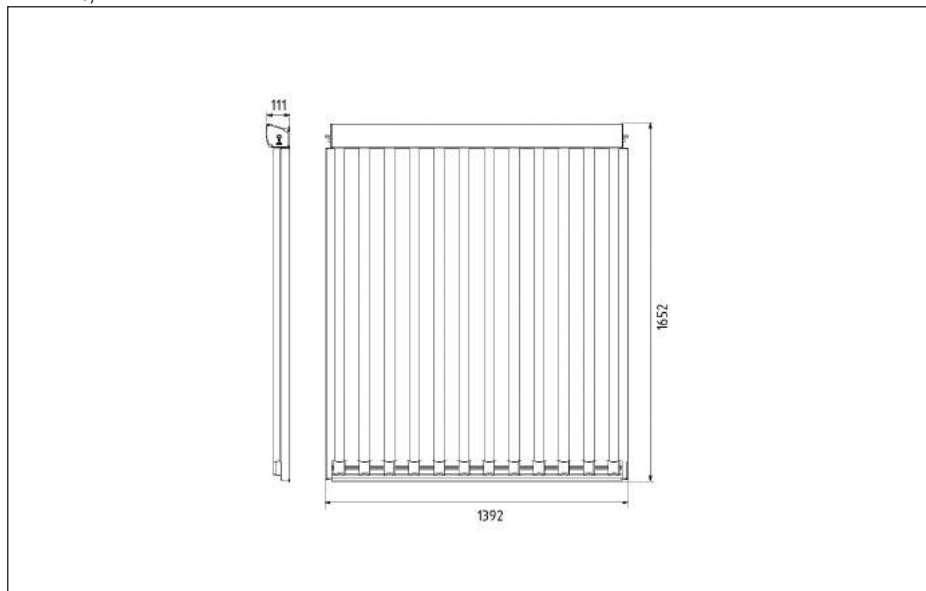

7

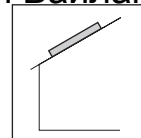

Солнечные коллекторы
Вакуумные солнечные коллекторы
Крепежные элементы для auroTHERM exclusiv

Монтаж на наклонной крыше

| | | Количество коллекторов: | | | | | | | | | | | | | | |
|----------------------|------------|--|---|---|---|---|---|---|---|---|----|----|----|----|----|----|
| | | 1 | 2 | 3 | 4 | 5 | 6 | 7 | 8 | 9 | 10 | 11 | 12 | 13 | 14 | |
| В ряд по горизонтали | VTK 570/2 | Комплект гидравлического подключения VTK/2 (базовый) Заказной №0020076786 | 1 | | | | | | | | | | | | | |
| | | Комплект гидравлического подключения VTK/2 (дополнительный) Заказной №0020076779 | - | 1 | 2 | 3 | 4 | 5 | 6 | 7 | 8 | 9 | 10 | 11 | 12 | 13 |
| | | Комплект креплений тип P (волнистая черепица, коллекторы в ряд по горизонтали). Заказной №0020055174 | | | | | | | | | | | | | | |
| | | Комплект креплений тип S (плоская черепица, коллекторы в ряд по горизонтали). Заказной №0020055184 | 1 | 2 | 3 | 4 | 5 | 6 | 7 | 8 | 9 | 10 | 11 | 12 | 13 | 14 |
| | | Универсальный комплект креплений (коллекторы в ряд по горизонтали) Заказной №0020059897 | | | | | | | | | | | | | | |
| | | Комплект монтажных реек для VTK 570/2 Заказной №0020076780 | 1 | 2 | 3 | 4 | 5 | 6 | 7 | 8 | 9 | 10 | 11 | 12 | 13 | 14 |
| | | Комплект гидравлического подключения VTK/2 (базовый) Заказной №0020076786 | 1 | | | | | | | - | - | - | - | - | - | - |
| | VTK 1140/2 | Комплект гидравлического подключения VTK/2 (дополнительный) Заказной №0020076779 | - | 1 | 2 | 3 | 4 | 5 | 6 | - | - | - | - | - | - | |
| | | Комплект креплений тип P (волнистая черепица, коллекторы в ряд по горизонтали). Заказной №0020055174 | | | | | | | | | | | | | | |
| | | Комплект креплений тип S (плоская черепица, коллекторы в ряд по горизонтали). Заказной №0020055184 | 1 | 2 | 3 | 4 | 5 | 6 | 7 | - | - | - | - | - | - | |
| | | Универсальный комплект креплений (коллекторы в ряд по горизонтали) Заказной №0020059897 | | | | | | | | | | | | | | |
| | | Комплект монтажных реек для VTK 1140/2 Заказной №0020076781 | 1 | 2 | 3 | 4 | 5 | 6 | 7 | - | - | - | - | - | - | |

7

Монтаж на наклонной крыше (комбинация VTK 570/2 и VTK 1140/2 в одном ряду)

| | | Количество коллекторов VTK 1140/2: | | | | | | |
|----------------------|------------|--|---|---|---|---|---|---|
| | | 1 | 2 | 3 | 4 | 5 | 6 | |
| | | Количество коллекторов VTK 570/2: | | | | | | |
| | | 1 | 1 | 1 | 1 | 1 | 1 | |
| В ряд по горизонтали | VTK 570/2 | Комплект гидравлического подключения VTK/2 (базовый) Заказной №0020076786 | 1 | | | | | |
| | | Комплект гидравлического подключения VTK/2 (дополнительный) Заказной №0020076779 | 1 | 2 | 3 | 4 | 5 | 6 |
| | | Комплект креплений тип P (волнистая черепица, коллекторы в ряд по горизонтали). Заказной №0020055174 | | | | | | |
| | VTK 1140/2 | Комплект креплений тип S (плоская черепица, коллекторы в ряд по горизонтали). Заказной №0020055184 | 2 | 3 | 4 | 5 | 6 | 7 |
| | | Универсальный комплект креплений (коллекторы в ряд по горизонтали) Заказной №0020059897 | | | | | | |
| | | Комплект монтажных реек для VTK 570/2 Заказной №0020076780 | 1 | | | | | |
| | | Комплект монтажных реек для VTK 1140/2 Заказной №0020076781 | 1 | 2 | 3 | 4 | 5 | 6 |

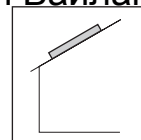

Солнечные коллекторы
Вакуумные солнечные коллекторы
Крепежные элементы для auroTHERM exclusiv

Монтаж на наклонной крыше в два ряда друг над другом



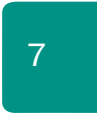

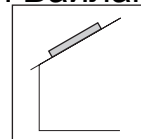
| | | Количество коллекторов в ряду: | | | | | | | |
|---|---|--|---|---|---|----|----|----|----|
| | | 1 | 2 | 3 | 4 | 5 | 6 | 7 | |
| | | Количество рядов: | | | | | | | |
| | | 2 | 2 | 2 | 2 | 2 | 2 | 2 | |
| Два горизонтальных ряда друг над другом | ВТК 570/2 | Комплект гидравлического подключения ВТК/2 (базовый) Заказной №0020076786 | 2 | | | | | | |
| | | Комплект гидравлического подключения ВТК/2 (дополнительный) Заказной №0020076779 | - | 2 | 4 | 6 | 8 | 10 | 12 |
| | | Комплект креплений тип P (волнистая черепица, коллекторы в ряд по горизонтали). Заказной №0020055174 | | | | | | | |
| | | Комплект креплений тип S (плоская черепица, коллекторы в ряд по горизонтали). Заказной №0020055184 | 1 | 2 | 3 | 4 | 5 | 6 | 7 |
| | | Универсальный комплект креплений (коллекторы в ряд по горизонтали) Заказной №0020059897 | | | | | | | |
| | | Комплект креплений тип P (волнистая черепица, коллекторы друг над другом). Заказной №0020059896 | | | | | | | |
| | | Комплект креплений тип S (плоская черепица, коллекторы друг над другом). Заказной №0020059895 | 1 | 2 | 3 | 4 | 5 | 6 | 7 |
| | Универсальный комплект креплений (коллекторы друг над другом) Заказной №0020087854 | | | | | | | | |
| | Комплект монтажных реек для ВТК 570/2 Заказной №0020076780 | 2 | 4 | 6 | 8 | 10 | 12 | 14 | |
| | ВТК 1140/2 | Комплект гидравлического подключения ВТК/2 (базовый) Заказной №0020076786 | 2 | | - | - | - | - | |
| | | Комплект гидравлического подключения ВТК/2 (дополнительный) Заказной №0020076779 | - | 2 | 4 | - | - | - | |
| | | Комплект креплений тип P (волнистая черепица, коллекторы в ряд по горизонтали). Заказной №0020055174 | | | | - | - | - | |
| | | Комплект креплений тип S (плоская черепица, коллекторы в ряд по горизонтали). Заказной №0020055184 | 1 | 2 | 3 | - | - | - | |
| | | Универсальный комплект креплений (коллекторы в ряд по горизонтали) Заказной №0020059897 | | | | - | - | - | |
| Комплект креплений тип P (волнистая черепица, коллекторы друг над другом). Заказной №0020059896 | | | | | - | - | - | | |
| Комплект креплений тип S (плоская черепица, коллекторы друг над другом). Заказной №0020059895 | | 1 | 2 | 3 | - | - | - | | |
| Универсальный комплект креплений (коллекторы друг над другом) Заказной №0020087854 | | | | - | - | - | | | |
| Комплект монтажных реек для ВТК 1140/2 Заказной №0020076781 | 2 | 4 | 6 | - | - | - | | | |





Солнечные коллекторы
Вакуумные солнечные коллекторы
Крепежные элементы для auroTHERM exclusiv

Монтаж на наклонной крыше

| Принадлежность | Описание | Заказной номер |
|---|---|--|
|  | <p>Комплект креплений тип P (волнистая черепица) для монтажа коллекторов auroTHERM, auroTHERM pro/plus/exclusiv рядом по горизонтали на наклонной крыше Комплектация: 4 крышных анкера с держателями, черн. анодир. Примечание: Дополнительно требуются монтажные рейки</p> | <p>0020055174</p> |
|  | <p>Комплект креплений тип P (волнистая черепица) для монтажа коллекторов auroTHERM, auroTHERM pro/plus/exclusiv друг над другом на наклонной крыше Комплектация: 2 крышных анкера с держателями, черн. анодир. Примечание: Дополнительно требуются монтажные рейки</p> | <p>0020059896</p> |
|  | <p>Комплект креплений тип S (плоская черепица) для монтажа коллекторов auroTHERM, auroTHERM pro/plus/exclusiv рядом по горизонтали на наклонной крыше Комплектация: 4 крышных анкера с держателями, черн. анодир. Длина анкера: 88мм Длина анкера: 28мм Примечание: Дополнительно требуются монтажные рейки</p> | <p>0020055184 0020080146</p> |
|  | <p>Комплект креплений тип S (плоская черепица) для монтажа коллекторов auroTHERM, auroTHERM pro/plus/exclusiv друг над другом на наклонной крыше Комплектация: 2 крышных анкера с держателями, черн. анодир. Длина анкера: 88мм Длина анкера: 28мм Примечание: Дополнительно требуются монтажные рейки</p> | <p>0020059895 0020080144</p> |
|  | <p>Универсальный комплект креплений для монтажа коллекторов auroTHERM, auroTHERM pro/plus/exclusiv рядом по горизонтали на наклонной крыше Комплектация: 4 анкерные шпильки с гайками, 4 кронштейна с держателями. Примечание: Дополнительно требуются монтажные рейки</p> | <p>0020059897</p> |

7

| | | |
|---|---|------------|
|  | <p>Универсальный комплект креплений для монтажа коллекторов auroTHERM, auroTHERM pro/plus/exclusiv друг над другом на наклонной крыше Комплектация: 2 анкерные шпильки с гайками, 2 кронштейна с держателями. Примечание: Дополнительно требуются монтажные рейки</p> | 0020087854 |
|  | <p>Комплект монтажных реек для фиксации коллектора auroTHERM exclusiv VTK 570/2 на крышном анкере Комплектация: 2 монтажные рейки, алюминий</p> | 0020076780 |
|  | <p>Комплект монтажных реек для фиксации коллектора auroTHERM exclusiv VTK 1140/2 на крышном анкере Комплектация: 2 монтажные рейки, алюминий</p> | 0020076781 |

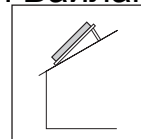



Солнечные коллекторы

Вакуумные солнечные коллекторы

Крепежные элементы для auroTHERM exclusiv

Монтаж на наклонной крыше с наклоном 10° - 30°

| | | Количество коллекторов: | | | | | | | |
|--|------------|--|---|---|---|---|---|---|---|
| | | 1 | 2 | 3 | 4 | 5 | 6 | 7 | |
| Монтаж на наклонную крышу с наклоном 10° - 30° | VTK 1140/2 | Комплект гидравлического подключения VTK/2 (базовый). Заказной №0020076786 | 1 | | | | | | |
| | | Комплект гидравлического подключения VTK/2 (дополнительный). Заказной №0020076779 | - | 1 | 2 | 3 | 4 | 5 | 6 |
| | | Монтажная рама для VTK/2 (наклонная крыша с наклоном 10° - 30°). Заказной №0020094869 | 2 | 3 | 4 | 5 | 6 | 7 | 8 |
| | | Комплект креплений тип P (волнистая черепица, крыша с наклоном 10° - 30°). Заказной №0020094870 | 2 | 3 | 4 | 5 | 6 | 7 | 8 |
| | | Универсальный комплект креплений (крыша с наклоном 10° - 30°). Заказной №0020094872 | | | | | | | |
| | | Комплект монтажных реек для VTK 1140/2. Заказной №0020092561 | 1 | 2 | 3 | 4 | 5 | 6 | 7 |

| Принадлежность | Описание | Заказной номер |
|---|--|----------------|
|  | Монтажная рама для монтажа коллекторов auroTHERM exclusiv VTK 1140/2 на наклонной крыше с наклоном 10° - 30° Комплектация: 1 монтажная рама с коррекцией угла 20° или 30° для крыши с углом наклона 10° - 30° Примечание: Для 1-го коллектора требуется 2 рамы. При установке каждого следующего коллектора необходимо добавлять по 1-й раме | 0020094869 |
|  | Комплект монтажных реек для фиксации коллектора auroTHERM exclusiv VTK 1140/2 на монтажной раме Комплектация: 2 монтажные рейки, алюминий | 0020092561 |
|  | Комплект креплений тип P (волнистая черепица) для монтажа коллекторов auroTHERM, auroTHERM pro/plus/exclusiv на наклонной крыше с наклоном 10° - 30° Комплектация: 2 крышных анкера, 6 болтов Примечание: Дополнительно требуются монтажные рамы и монтажные рейки | 0020094870 |
|  | Универсальный комплект креплений для монтажа коллекторов auroTHERM, auroTHERM pro/plus/exclusiv на наклонной крыше с наклоном 10° - 30° Комплектация: 2 крышных анкера Примечание: Дополнительно требуются монтажные рамы и монтажные рейки | 0020094872 |

7

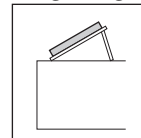

Солнечные коллекторы
Вакуумные солнечные коллекторы
Крепежные элементы для auroTHERM exclusiv

Монтаж на горизонтальной крыше / монтаж на земле

| | | Количество коллекторов: | | | | | | | | | | | | | | |
|--|------------|---|---|----|----|----|----|----|----|----|----|----|----|----|----|----|
| | | 1 | 2 | 3 | 4 | 5 | 6 | 7 | 8 | 9 | 10 | 11 | 12 | 13 | 14 | |
| Монтаж на горизонтальной крыше / монтаж на земле | ВТК 570/2 | Комплект гидравлического подключения ВТК/2 (базовый). Заказной №0020076786 | 1 | | | | | | | | | | | | | |
| | | Комплект гидравлического подключения ВТК/2 (дополнительный). Заказной №0020076779 | - | 1 | 2 | 3 | 4 | 5 | 6 | 7 | 8 | 9 | 10 | 11 | 12 | 13 |
| | | Монтажная рама для коллекторов ВТК/2 (горизонтальная крыша). Заказной №0020137776 | 2 | 3 | 4 | 5 | 6 | 7 | 8 | 9 | 10 | 11 | 12 | 13 | 14 | 15 |
| | | Комплект утяжелительных пластин Заказной №0020137768 | 4 | 6 | 8 | 10 | 12 | 14 | 16 | 18 | 20 | 22 | 24 | 26 | 28 | 30 |
| | | Комплект монтажных реек для ВТК 570/2 Заказной №0020092560 | 1 | 2 | 3 | 4 | 5 | 6 | 7 | 8 | 9 | 10 | 11 | 12 | 13 | 14 |
| | ВТК 1140/2 | Комплект гидравлического подключения ВТК/2 (базовый). Заказной №0020076786 | 1 | | | | | | | - | - | - | - | - | - | - |
| | | Комплект гидравлического подключения ВТК/2 (дополнительный). Заказной №0020076779 | - | 1 | 2 | 3 | 4 | 5 | 6 | - | - | - | - | - | - | - |
| | | Монтажная рама для коллекторов ВТК/2 (горизонтальная крыша). Заказной №0020137776 | 2 | 3 | 4 | 5 | 6 | 7 | 8 | - | - | - | - | - | - | - |
| | | Комплект утяжелительных пластин Заказной №0020137768 | 8 | 12 | 16 | 20 | 24 | 28 | 32 | - | - | - | - | - | - | - |
| | | Комплект монтажных реек для ВТК 1140/2 Заказной №0020092561 | 1 | 2 | 3 | 4 | 5 | 6 | 7 | - | - | - | - | - | - | - |

Монтаж на горизонтальной крыше / монтаж на земле
(комбинация ВТК 570/2 и ВТК 1140/2 в одном ряду)



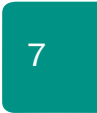

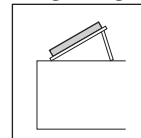
| | | Количество коллекторов ВТК 1140/2: | | | | | | |
|----------------------|-----------|---|---|----|----|----|----|----|
| | | 1 | 2 | 3 | 4 | 5 | 6 | |
| | | Количество коллекторов ВТК 570/2: | | | | | | |
| | | 1 | 1 | 1 | 1 | 1 | 1 | |
| В ряд по горизонтали | ВТК 570/2 | Комплект гидравлического подключения ВТК/2 (базовый). Заказной №0020076786 | 1 | | | | | |
| | | Комплект гидравлического подключения ВТК/2 (дополнительный). Заказной №0020076779 | 1 | 2 | 3 | 4 | 5 | 6 |
| | | Монтажная рама для коллекторов ВТК/2 (горизонтальная крыша). Заказной №0020137776 | 3 | 4 | 5 | 6 | 7 | 8 |
| | | Комплект утяжелительных пластин Заказной №0020137768 | 8 | 12 | 16 | 20 | 24 | 28 |
| | | Комплект монтажных реек для ВТК 570/2 Заказной №0020092560 | 1 | | | | | |
| | | Комплект монтажных реек для ВТК 1140/2 Заказной №0020092561 | 1 | 2 | 3 | 4 | 5 | 6 |





Солнечные коллекторы
Вакуумные солнечные коллекторы
Крепежные элементы для auroTHERM exclusiv

Монтаж на горизонтальной крыше / монтаж на земле

| Принадлежность | Описание | Заказной номер |
|---|--|----------------|
|  | <p>Монтажная рама для монтажа коллекторов auroTHERM exclusiv на горизонтальной крыше Комплектация: 1 рама для установки под углом 30°, 45° или 60°, держатели. Материал - алюминий</p> <p>Примечание: Для 1-го коллектора требуется 2 рамы. При установке каждого следующего коллектора необходимо добавлять по 1-й раме. Дополнительно требуются монтажные рейки</p> | 0020137776 |
|  | <p>Комплект монтажных реек для фиксации коллектора auroTHERM exclusiv VTK 570/2 на монтажной раме Комплектация: 2 монтажные рейки, алюминий</p> | 0020092560 |
|  | <p>Комплект монтажных реек для фиксации коллектора auroTHERM exclusiv VTK 1140/2 на монтажной раме Комплектация: 2 монтажные рейки, алюминий</p> | 0020092561 |
|  | <p>Комплект утяжелительных пластин для утяжеления монтажных рам при установке на горизонтальной плоской крыше или на земле Комплектация: 4 пластины, метизы, алюминий</p> | 0020137768 |

Солнечные коллекторы

Вакуумные солнечные коллекторы

Гидравлические элементы для autoTHERM exclusiv

| Принадлежность | Описание | Заказной номер |
|---|--|-------------------|
|  | <p>Комплект гидравлического подключения коллекторов autoTHERM exclusiv к трубопроводам (базовый) Комплектация: - 2 присоединительных ниппеля 15 мм x R 3/4" - 2 отрезка теплоизоляции</p> | <p>0020076786</p> |
|  | <p>Комплект гидравлического подключения коллекторов autoTHERM exclusiv друг с другом (дополнительный) Комплектация: - 1 соединительный ниппель 15 мм x 15 мм - 1 отрезок теплоизоляции - 1 декоративная накладка - 2 соединительных пластины для монтажных реек</p> | <p>0020076779</p> |
|  | <p>Вентиль 2-х ходовой для параллельного соединения рядов коллекторов autoTHERM exclusiv Комплектация: - 1 вентиль - 2 обжимных кольца - 2 накидные гайки</p> <p>Примечание: При параллельном соединении более двух рядов коллекторов для их балансировки необходимо устанавливать вентиль на выходе из каждого ряда</p> | <p>0020076784</p> |

Солнечные коллекторы

Станции для обустройства не подверженных закипанию солнечных гелио систем auroFLOW plus VPM 15 D и VPM 30 D



Особенности

- Полностью исключено закипание теплоносителя при низком потреблении тепла за счет слива рабочей жидкости из коллекторов (технология DRAINBACK)
- Поддержка ГВС и отопления
- Солнечный контур работает без избыточного давления, контур накопителя – под избыточным давлением
- Нет необходимости в установке мембранного расширительного бака, сепаратора воздуха и автоматических воздухоотводчиков
- Автономная работа за счет собственного автоматического регулятора
- Простой монтаж и эксплуатация
- Точный учет полученной солнечной энергии
- Совместимость с буферными накопительными емкостями all-STOR VPS /3
- Возможность подключения водонагревателей VIH S
- Применяются только совместно с солнечными коллекторами auroTHERM classic VFK135 VD
- «На выходе» из станции потребитель получает уже подогретую воду отопительного контра

Оснащение

- Бак для приема теплоносителя
- Насос для солнечного контура (в станции VPM 30 D – два насоса) с частотным преобразователем
- Насос контура нагрева буферной емкости/водонагревателя с частотным преобразователем
- Автоматический регулятор, позволяющей станции «самостоятельно» загружать потребителя за счет солнечной энергии с полноценным тепло-счетчиком
- Пластинчатый теплообменник для передачи тепла от солнечного контура к водяному
- Встроенный взрывной мембранный клапан
- Интерфейс eBus

7

| Обозначение | VPM 15 D Базовый модуль | VPM 30 D Базовый модуль с модулем расширения |
|---|----------------------------|--|
| Заказной номер | 0010013153 | 0010013163 |
| Технические характеристики | | |
| Мощность насосов для солнечного контура | Вт ≤ 65 | ≤ 130 |
| Мощность насоса для загрузки буфера | Вт ≤ 65 | ≤ 65 |
| Объем резервуара | л 20 | 40 |
| Габаритные размеры: | | |
| Высота | мм 750 | 750 |
| Ширина | мм 450 | 900 |
| Глубина | мм 340 | 340 |
| Площадь солнечных коллекторов | м ² ≤ 15 | ≤ 30 |
| Количество коллекторов | шт. ≤ 6 | ≤ 12 |

Солнечные коллекторы

Станции для обустройства не подверженных закипанию солнечных гелио систем auroFLOW plus VPM 15 D и VPM 30 D

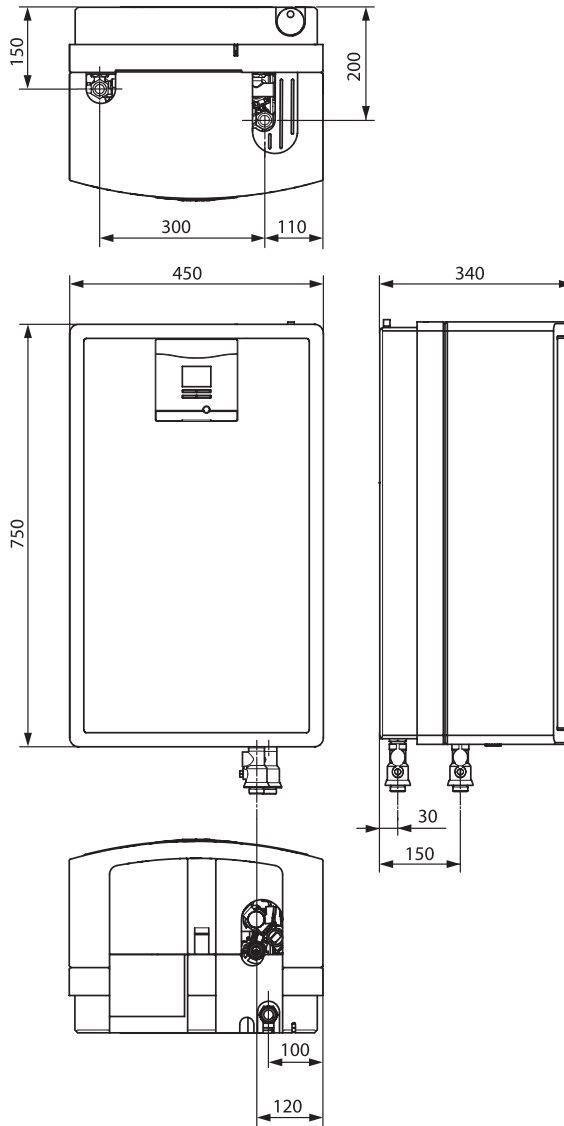

Базовый модуль и модуль расширения наполнительной гелиостанции должны крепиться непосредственно рядом. Смещение по высоте не допускается.

Солнечные коллекторы
Принадлежности

| Принадлежность | Описание | Заказной номер |
|---|---|--------------------------|
|  | <p>Солнечный мембранный расширительный бак 18 л со встроенным предвключенным сосудом 6 л для VFK</p> | <p>0020059912</p> |
| | <p>Солнечный мембранный расширительный бак 25 л со встроенным предвключенным сосудом 10 л для VFK</p> | <p>0020059914</p> |
| | <p>Солнечный мембранный расширительный бак 35 л со встроенным предвключенным сосудом 12 л для VFK</p> <p>Макс. допустимое рабочее давление 10 бар Температура - не более 100°C Давление подпора 2,5 бар</p> | <p>0020065939</p> |
|  | <p>Солнечный мембранный расширительный бак 50 л</p> | <p>302496</p> |
| | <p>Солнечный мембранный расширительный бак 80 л</p> | <p>302497</p> |
| | <p>Солнечный мембранный расширительный бак 100 л</p> | <p>0020020655</p> |
| | <p>Солнечный мембранный расширительный бак 140 л</p> | <p>0020159509</p> |
| | <p>Солнечный мембранный расширительный бак 200 л</p> <p>Макс. допустимое рабочее давление 10 бар Давление подпора 2,5 бар Напольное исполнение</p> | <p>0020159510</p> |
|  | <p>Солнечный предвключенный сосуд 5 л</p> <p>Для защиты мембранного расширительного бака от высоких температур</p> | <p>302405</p> |
|  | <p>Насосная группа солнечного контура auroFLOW VMS 70</p> <ul style="list-style-type: none"> • Возможность подключения к полю коллекторов до 70 м2 • Насос с частотным регулированием. Напор 10,5 м. • Автоматическое регулирование потока • Глазок для визуальной индикации потока • Все подключения 3/4" с зажимным уплотнением • Краны для наполнения и слива теплоносителя • Термометр и датчик давления • Сепаратор и автоматический клапан для развоздушивания | <p>0020193190</p> |

7

Солнечные коллекторы
Принадлежности

| Принадлежность | Описание | Заказной номер |
|--|--|---|
|  | <p>Автоматический воздухоотводчик для солнечных установок DN 16, макс. рабочее давление 10 бар</p> | <p>302418</p> |
|  | <p>Воздухоотводчик для солнечных установок с запорным краном, рабочая температура до 150°C, 3/8" наружная резьба</p> | <p>302019</p> |
|  | <p>Теплоноситель для солнечных установок, готовая смесь, канистра 20 л</p> <p>Теплоноситель для солнечных установок, готовая смесь, канистра 10 л</p> <p>Высокоэффективный теплоноситель (готовая смесь), работающий до -28°C Примечание: Только для солнечных коллекторов Vaillant</p> | <p>302498</p> <p>302363</p> |
|  | <p>Система гибких шлангов 2 в 1 DN16 для гелиоустановок (длина 15м)</p> <p>Система гибких шлангов 2 в 1 DN20 для гелиоустановок (длина 15м)</p> | <p>302416</p> <p>302417</p> |



Водонагреватели косвенного нагрева и буферные накопительные емкости

Емкостные водонагреватели косвенного нагрева для котлов

Обзор комбинаций емкостных водонагревателей uniSTOR

| | |
|------------------------------------|-----|
| с газовыми котлами..... | 226 |
| uniSTOR VIH R 120 – VIH R 200..... | 228 |
| uniSTOR VIH R 300 – VIH R 500..... | 230 |

Емкостные водонагреватели скоростного нагрева для котлов

| | |
|--------------------------|-----|
| actoSTOR VIH K 300 | 232 |
|--------------------------|-----|

Емкостные бивалентные водонагреватели для солнечных систем

| | |
|--------------------------------------|-----|
| auroSTOR VIH S 300 – VIH S 2000..... | 234 |
|--------------------------------------|-----|

Емкостные водонагреватели косвенного нагрева для тепловых насосов

| | |
|--------------------------|-----|
| geoSTOR VIH RW 300 | 236 |
|--------------------------|-----|

Буферные накопительные емкости

| | |
|---|-----|
| allSTOR exclusive VPS 500/3-7 - VPS 2000/3-7 | 238 |
| allSTOR plus VPS 300/3-5 - VPS 2000/3-5..... | 240 |
| Станции приготовления горячей воды aquaFLOW VPM 20/25/2 W - VPM 40/45/2 W | 242 |
| Солнечные станции auroFLOW exclusive VPM 20/2 S и VPM 60/2 S..... | 244 |

Буферные емкости для тепловых насосов

| | |
|------------------------------------|-----|
| VPS R 100/1 M, VPS R 200/1 B | 246 |
|------------------------------------|-----|

| | |
|---------------------|-----|
| Принадлежности..... | 248 |
|---------------------|-----|

Емкостные водонагреватели косвенного нагрева для котлов
Обзор комбинаций емкостных водонагревателей uniSTOR с газовыми котлами

| Водонагреватель | | | Котлы с различными типами горелок | | | | | | | | | | | |
|-----------------|------------|------------------------------|--|--------|--------|--------|--------|--------|--|--------|--------|--------|--------|---|
| Тип | Заказной № | Мощность теплообменника, кВт | Модулирующая горелка (модуляция 30-100%) | | | | | | 2-х ступенчатая горелка (I ст. - 60%, II ст. - 100%) | | | | | |
| | | | 20 кВт | 24 кВт | 30 кВт | 35 кВт | 45 кВт | 65 кВт | 25 кВт | 30 кВт | 35 кВт | 40 кВт | 45 кВт | |
| VIH R 120 | 305940 | 25 | O | O | O | O | O | O | B | O | O | O | B | S |
| VIH R 150 | 305941 | 26 | O | O | O | O | O | O | O | O | O | O | O | S |
| VIH R 200 | 305942 | 34 | O | O | O | O | O | O | A | O | O | O | O | O |
| VIH R 300 | 0010003077 | 45 | S | O | O | O | O | O | S | A | B | O | O | O |
| VIH R 400 | 0010003078 | 45 | S | S | A | O | O | O | S | A | B | O | O | O |
| VIH R 500 | 0010003079 | 61 | S | S | S | O | O | O | S | S | S | A | A | A |

Примечание:

1. В данной таблице приведена оценка комбинаций котлов и водонагревателей Vaillant, что ни в коем случае не освобождает от необходимости проведения соответствующих расчётов потребности в горячей воде в каждом конкретном случае.
2. При оценке приведенных выше комбинаций, считалось, что помимо водонагревателя, котел обслуживает также и систему отопления. При этом водонагреватель подключен параллельно к патрубкам котла и имеет приоритет над системой отопления, т.е. котел попеременно работает либо на водонагреватель, либо на систему отопления.
3. Нагрев водонагревателя параллельно с работой регулируемого контура отопления (со смесителем) возможен при использовании регулятора calorMATIC 630/3 или auroMATIC 620/3.

Емкостные водонагреватели косвенного нагрева для котлов
Обзор комбинаций емкостных водонагревателей uniSTOR с газовыми котлами

| Котлы с различными типами горелок | | | | | | | | | | | | | | |
|---|-----------|--|-----------|------------|------------|------------|------------|------------|-----------------------------|-----------|-----------|-----------|-----------|-----------|
| 2-х ступенчатая горелка (I ст. - 60%, II ст. - 100%) | | | | | | | | | 1-но ступенчатая горелка | | | | | |
| 60 кВт | 72 кВт | 84 кВт | 96 кВт | 108 кВт | 120 кВт | 132 кВт | 144 кВт | 156 кВт | 20 кВт | 25 кВт | 30 кВт | 40 кВт | 48 кВт | 55 кВт |
| S | S | S | S | S | S | S | S | S | O | O | B | S | S | S |
| S | S | S | S | S | S | S | S | S | O | O | O | S | S | S |
| S | S | S | S | S | S | S | S | S | A | A | O | B | S | S |
| B | B | S | S | S | S | S | S | S | S | S | A | O | O | S |
| O | B | S | S | S | S | S | S | S | S | S | S | O | O | B |
| O | O | O | B | S | S | S | S | S | S | S | S | A | A | A |
| O | | « Оптимальный режим ». Комбинация, рекомендуемая к использованию без ограничений. | | | | | | | | | | | | |
| S | | « STOP ». Данная комбинация крайне не желательна, поскольку мощность котла существенно превышает мощность теплообменника водонагревателя. Это приведет к постоянному тактованию котла при работе на нагрев водонагревателя. | | | | | | | | | | | | |
| A | | « Режим А ». Возможная комбинация. Мощность котла значительно меньше мощности теплообменника водонагревателя. При значительном водоразборе горячей воды это может привести к тому, что котел может более 70 мин. работать только на нагрев воды в водонагревателе. Это может привести к ощутимому падению температуры внутри здания. Для того, чтобы избежать этого, рекомендуем применять регулятор с заданием максимального времени работы на нагрев водонагревателя. | | | | | | | | | | | | |
| B | | « Режим В ». Возможная комбинация. Поскольку мощность котла более 75% мощности теплообменника водонагревателя, то это может привести к тактованию котла к концу нагрева бойлера и как следствие - увеличение времени нагрева бойлера. Помимо использования регуляторов, описанных в режиме А, при наступлении данного режима на 2-й ступени 2-х ступенчатого котла, рекомендуется использовать только 1-ую ступень мощности для нагрева водонагревателя. | | | | | | | | | | | | |

Емкостные водонагреватели косвенного нагрева для котлов uniSTOR VIH R 120 – VIH R 200



Особенности

- Емкостный водонагреватель косвенного нагрева для горячего водоснабжения
- Оптимальная комбинация с настенными и напольными газовыми котлами
- Низкие тепловые потери. Класс теплоизоляции «В».
- Порошковое покрытие корпуса (белого цвета)
- Отсутствуют тепловые потери через «тепловые мостики».
- Соединение бака и креплений через изоляцию
- Удобное гидравлическое подключение сверху водонагревателя

Оснащение

- Высококачественная эмалированная емкость
- Универсальный анод с электропитанием
- Змеевиковый теплообменник косвенного нагрева, расположен внутри емкости
- Кран для слива воды
- Штуцер для подключения линии рециркуляции



8

| Обозначение | VIH R 120 | VIH R 150 | VIH R 200 | |
|--|------------|------------|------------|--------|
| Заказной номер | 0010015949 | 0010015950 | 0010015951 | |
| Технические характеристики | | | | |
| Номинальный объем водонагревателя | л | 120 | 150 | 200 |
| Действительный объем водонагревателя | л | 117 | 144 | 184 |
| Макс. рабочее давление водонагревателя | бар | 10 | 10 | 10 |
| Макс. рабочее давление в системе отопления | бар | 10 | 10 | 10 |
| Макс. допустимая температура горячей воды | °C | 85 | 85 | 85 |
| Макс. допустимая темп-ра воды в конт. нагрева | °C | 110 | 110 | 110 |
| Потери энергии в состоянии готовности | кВт*ч/сут. | 1 | 1,2 | 1,4 |
| Площадь нагрева теплообменника | м² | 0,7 | 0,9 | 1,0 |
| Расход горячей воды при dT=35 °C* | л/ч | 527 | 674 | 829 |
| Постоянная мощность нагрева горячей воды при dT=35 °C* | кВт | 21,4 | 27,4 | 33,7 |
| Расход горячей воды при dT=45 °C* | л/ч | 339 | 488 | 578 |
| Постоянная мощность нагрева горячей воды при dT=45 °C* | кВт | 17,7 | 25,5 | 30,2 |
| Подключения: | | | | |
| Подключения водопроводной воды | “ | R 3/4” | R 3/4” | R 3/4” |
| Подключения рециркуляционного контура | “ | R 3/4” | R 3/4” | R 3/4” |
| Подключение теплоносителя вход / выход | “ | R 1” | R 1” | R 1” |
| Габаритные размеры: | | | | |
| Диаметр с кожухом | мм | 590 | 590 | 590 |
| Высота | мм | 853 | 988 | 1206 |
| Вес (не заполненный) | кг | 68 | 79 | 97 |
| Рабочий вес | кг | 185 | 223 | 281 |

*При температуре греющего контура 80 °C

Примечание: Пакетные предложения с данным оборудованием см. в разделе 1

**Емкостные водонагреватели косвенного нагрева для котлов
uniSTOR VIH R 120 – VIH R 200**

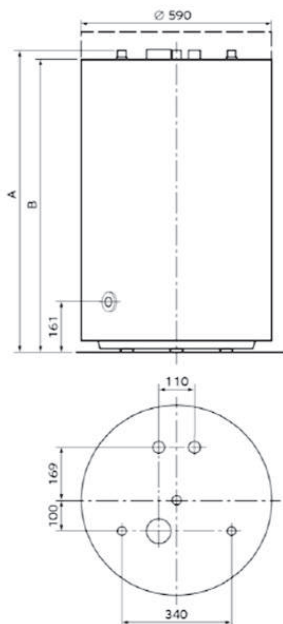

| Водонагреватель / размер, мм | A | B |
|---------------------------------|------|------|
| VIH R 120 | 853 | 822 |
| VIH R 150 | 966 | 936 |
| VIH R 200 | 1206 | 1174 |

¹⁾ водонагреватель VIH R 200 не может быть установлен под газовым настенным котлом

**Емкостные водонагреватели косвенного нагрева для котлов
uniSTOR VIH R 300 – VIH R 500**



Особенности

- Емкостный водонагреватель косвенного нагрева для горячего водоснабжения
- Оптимальная комбинация с настенными и напольными газовыми котлами
- Высокая производительность
- Теплоизоляция из экологически чистых материалов
- Легко монтируемая/демнтируемая теплоизоляция

Оснащение

- Высококачественная эмалированная емкость
- Магниевый защитный анод
- Ревизионное отверстие для осмотра и обслуживания
- Змеевиковый теплообменник косвенного нагрева, расположен внутри емкости
- Штуцер для подключения линии рециркуляции
- Штуцер для установки дополнительного электронагревателя

8

| Обозначение | | VIH R 300 | VIH R 400 | VIH R 500 |
|--|----------------|------------|------------|------------|
| Заказной номер | | 0010003077 | 0010003078 | 0010003079 |
| Технические характеристики | | | | |
| Объем горячей воды | л | 295 | 404 | 496 |
| Макс. рабочее давление в контуре водоснабжения | бар | 10 | 10 | 10 |
| Макс. рабочее давление в контуре нагрева | бар | 10 | 10 | 10 |
| Макс. допустимая температура горячей воды | °C | 85 | 85 | 85 |
| Макс. допустимая темп-ра воды в конт. нагрева | °C | 110 | 110 | 110 |
| Потери тепла в состоянии готовности | кВтч/сут | 1,8 | 2,0 | 2,2 |
| Макс. долговрем. производит. по горячей воде | кВт | 46 | 46 | 62 |
| Макс. долговрем. производит. по горячей воде | л/ч | 1130 | 1130 | 1523 |
| Площадь теплообменника | м ² | 1,6 | 1,5 | 2,1 |
| Размеры соединений: | | | | |
| Контур нагрева | " | R 1" | R 1" | R 1" |
| Холодная вода | " | R 1" | R 1" | R 1" |
| Горячая вода | " | R 1" | R 1" | R 1" |
| Рециркуляция | " | R 3/4" | R 3/4" | R 3/4" |
| Штуцер для дополн. электронагревателя | " | G 1 1/2" | G 1 1/2" | G 1 1/2" |
| Габаритные размеры: | | | | |
| Высота | мм | 1775 | 1470 | 1775 |
| Диаметр | мм | 660 | 810 | 810 |
| Диаметр (без кожуха теплоизоляции) | мм | 500 | 650 | 650 |
| Вес (не заполненный) | кг | 125 | 145 | 165 |
| Рабочий вес | кг | 420 | 549 | 661 |

Примечание: Пакетные предложения с данным оборудованием см. в разделе 1

**Емкостные водонагреватели косвенного нагрева для котлов
uniSTOR VIH R 300 – VIH R 500**

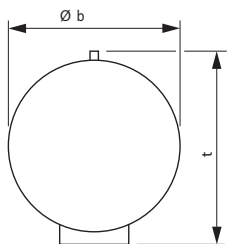
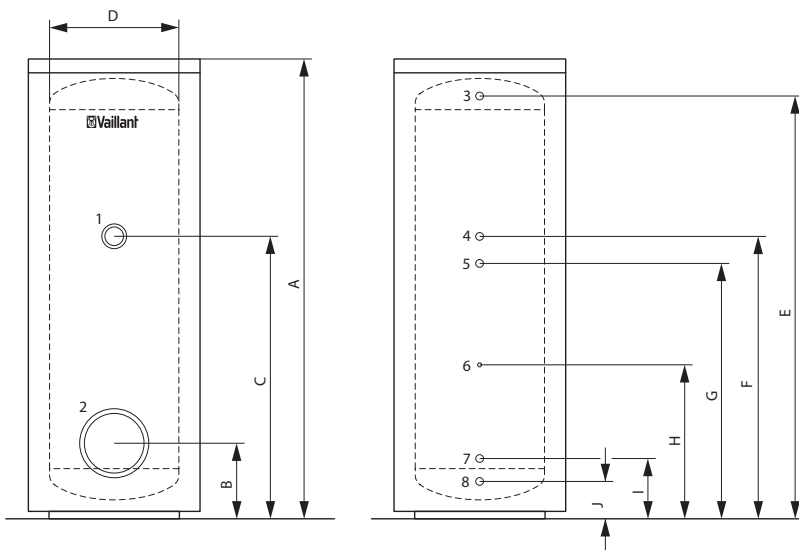

- 1 Штуцер для установки дополнительного электронагревателя (G 1 1/2")
- 2 Ревизионное отверстие ($\varnothing 120$ мм)
- 3 Выход горячей воды (R 1")
- 4 Рециркуляция (R 3/4")
- 5 Подающая магистраль контура нагрева (R 1")
- 6 Погружная гильза для датчика температуры ($\varnothing 12$ мм)
- 7 Обратная магистраль контура нагрева (R 1")
- 8 Вход холодной воды (R 1")

| Водонагреватель / размер, мм | A | B | C | D | E | F | G | H | I | J | b | t |
|------------------------------|------|-----|--------|-----|------|--------|-----|-----|-----|-----|-----|-----|
| VIH R 300 | 1775 | 279 | 1086 | 500 | 1632 | 1086 | 981 | 581 | 216 | 130 | 660 | 725 |
| VIH R 400 | 1470 | 308 | 862,5 | 650 | 1301 | 862,5 | 760 | 510 | 245 | 159 | 810 | 875 |
| VIH R 500 | 1775 | 308 | 1062,5 | 650 | 1601 | 1062,5 | 960 | 610 | 245 | 159 | 810 | 875 |

**Емкостные водонагреватели скоростного нагрева для котлов
actoSTOR VIH K 300**



Особенности

- Емкостный водонагреватель скоростного послойного нагрева для горячего водоснабжения
- Внешний вид водонагревателя идентичен с котлами ecoVIT exclusiv
- Не требует обслуживания благодаря установленному активному электрическому аноду
- Малые потери тепла в состоянии готовности
- Позволяет котлу работать в режиме конденсации при приготовлении горячей воды
- Быстрый выход на режим готовности

Оснащение

- Простой и быстрый монтаж с котлами ecoVIT exclusiv
- Высококачественная эмалированная емкость
- Пластинчатый теплообменник большой мощности из нержавеющей стали
- Циркуляционный насос нагреваемой воды
- Датчик температуры горячей воды
- Штуцер для подключения линии рециркуляции

Примечание

- Применяется исключительно в комбинации с котлами ecoVIT exclusiv

8

| Обозначение | | VIH K 300 |
|---|----------|-----------|
| Заказной номер | | 305945 |
| Технические характеристики | | |
| Объем горячей воды | л | 150 |
| Макс. рабочее давление в контуре водоснабжения | бар | 10 |
| Макс. рабочее давление в контуре нагрева | бар | 4 |
| Макс. допустимая температура горячей воды | °C | 85 |
| Макс. допустимая темп-ра воды в конт. нагрева | °C | 90 |
| Потери тепла в состоянии готовности | кВтч/сут | 1,47 |
| Пиковая производительность по горячей воде (с ecoVIT VKK 656) | л/10 мин | 419 |
| Макс. долговрем. производит. по горячей воде | кВт | 60,2 |
| Макс. долговрем. производит. по горячей воде | л/ч | 1498 |
| Размеры соединений: | | |
| Контур нагрева | “ | R 1” |
| Холодная вода | “ | R 1” |
| Горячая вода | “ | R 1” |
| Рециркуляция | “ | R 3/4” |
| Габаритные размеры: | | |
| Высота | мм | 1221 |
| Ширина | мм | 570 |
| Глубина | мм | 691 |
| Вес (не заполненный) | кг | 90 |
| Рабочий вес | кг | 245 |

Примечание: Пакетные предложения с данным оборудованием см. в разделе 1

**Емкостные водонагреватели скоростного нагрева для котлов
actoSTOR VIH K 300**

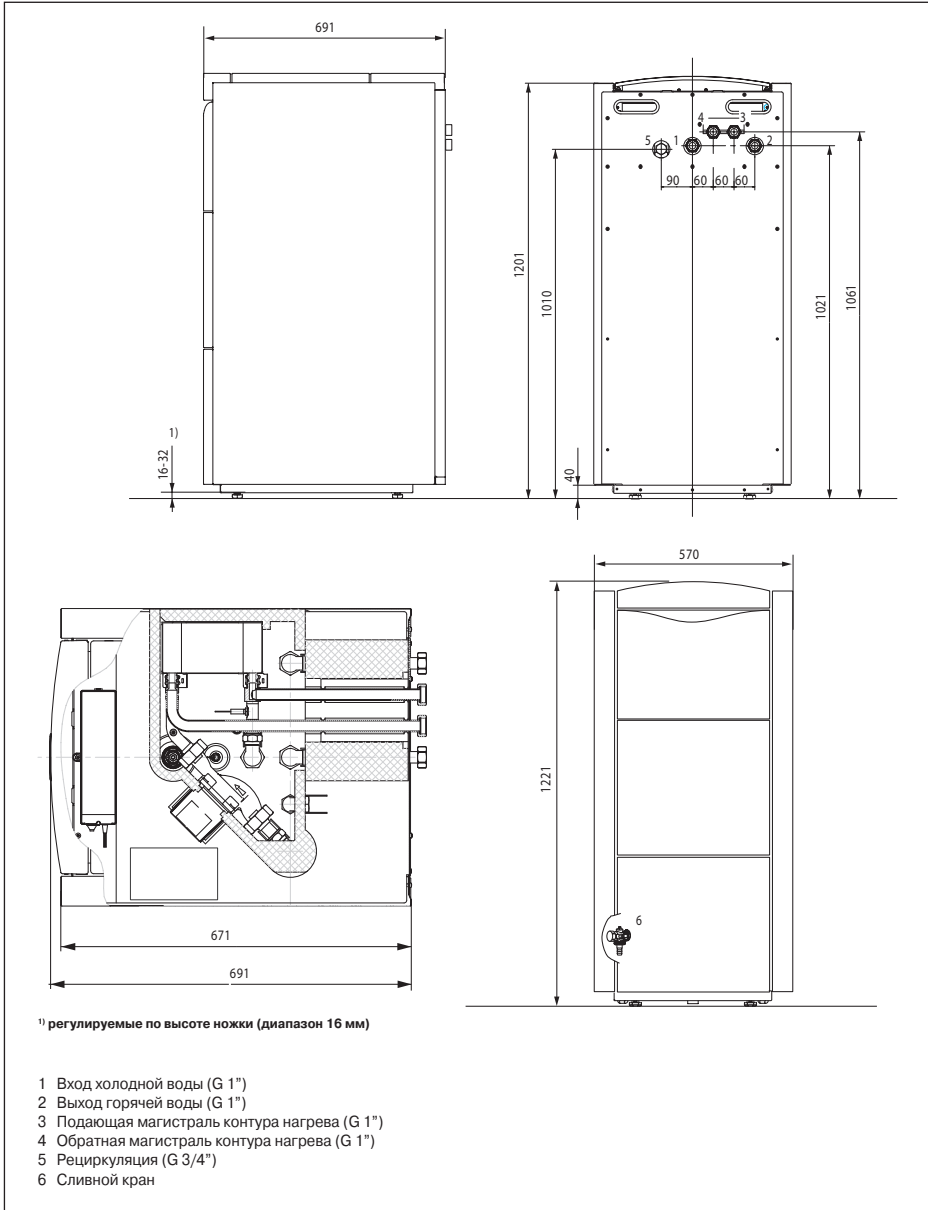

**Емкостные бивалентные водонагреватели для солнечных систем
auroSTOR VIH S 300 – VIH S 2000**



Особенности

- Бивалентный емкостный водонагреватель косвенного нагрева для горячего водоснабжения
- Два независимых змеевиковых теплообменника: для контура солнечной установки и контура котла
- Теплоизоляция из экологически чистых материалов
- Легко монтируемая/демнтируемая теплоизоляция

Оснащение

- Высококачественная эмалированная емкость
- Магнийевый защитный анод
- Ревизионное отверстие для осмотра и обслуживания
- Штуцер для подключения линии рециркуляции
- Штуцер для установки дополнительного электронагревателя

8

| Обозначение | VIH S 300 | VIH S 400 | VIH S 500 | VIH S 750 | VIH S 1000 | VIH S 1500 | VIH S 2000 | |
|--|------------|------------|------------|------------|------------|------------|------------|---------|
| Заказной номер | 0010003489 | 0010003490 | 0010003491 | 0010014835 | 0010014936 | 0010014937 | 0010014938 | |
| Технические характеристики | | | | | | | | |
| Объем горячей воды | л | 289 | 398 | 484 | 731 | 866 | 1330 | 1892 |
| Макс. рабочее давление в контуре водоснабжения | бар | 10 | 10 | 10 | 7 | 7 | 7 | 7 |
| Макс. рабочее давление в контуре нагрева | бар | 10 | 10 | 10 | 6 | 6 | 6 | 6 |
| Макс. допустимая температура горячей воды | °C | 85 | 85 | 85 | 95 | 95 | 95 | 95 |
| Потери тепла в состоянии готовности | кВтч/сут | 1,9 | 2,1 | 2,3 | 2,26 | 2,45 | 3,15 | 4,35 |
| Теплообменник контура солнечной установки | | | | | | | | |
| Площадь теплообменника | м² | 1,6 | 1,5 | 2,1 | 2,1 | 2,1 | 3 | 4 |
| Внутренний объем теплообменника | л | 10,7 | 9,9 | 14,2 | 13,2 | 13,2 | 19,8 | 26,3 |
| Макс. допустимая температура теплоносителя | °C | 110 | 110 | 110 | 115 | 115 | 115 | 115 |
| Теплообменник контура котла | | | | | | | | |
| Площадь теплообменника | м² | 0,7 | 0,7 | 1,0 | 2 | 2 | 3 | 4 |
| Внутренний объем теплообменника | л | 4,7 | 4,5 | 6,6 | 13,8 | 13,8 | 19,8 | 26,3 |
| Макс. допустимая температура теплоносителя | °C | 110 | 110 | 110 | 115 | 115 | 115 | 115 |
| Пиковая производительность по горячей воде | л/10мин | 195 | 251 | 288 | 392 | 426 | 606 | 920 |
| Макс. долговрем. производит. по горячей воде | кВт | 24 | 27 | 34 | 60 | 60 | 77 | 87 |
| Макс. долговрем. производит. по горячей воде | л/ч | 590 | 664 | 840 | 1474 | 1474 | 1891 | 2138 |
| Размеры соединений: | | | | | | | | |
| Контур нагрева гелиоконтура | " | R 1 | R 1 | R 1 | R 1 | R 1 | R 1 | R 1 |
| Холодная вода | " | R 1 | R 1 | R 1 | R 1 1/4 | R 1 1/4 | R 1 1/2 | R 1 1/2 |
| Горячая вода | " | R 1 | R 1 | R 1 | R 1 1/4 | R 1 1/4 | R 1 1/2 | R 1 1/2 |
| Рециркуляция | " | R 3/4 | R 3/4 | R 3/4 | R 3/4 | R 3/4 | R 3/4 | R 3/4 |
| Штуцер для дополн. электронагревателя | " | G 1 1/2 | G 1 1/2 | G 1 1/2 | G 1 1/2 | G 1 1/2 | G 1 1/2 | G 1 1/2 |
| Габаритные размеры: | | | | | | | | |
| Высота | мм | 1775 | 1475 | 1775 | 1745 | 2025 | 2020 | 2355 |
| Диаметр | мм | 660 | 810 | 810 | 1030 | 1030 | 1300 | 1400 |
| Диаметр (без кожуха теплоизоляции) | мм | 500 | 650 | 650 | 790 | 790 | 1000 | 1100 |
| Вес (не заполненный, с упаковкой) | кг | 150 | 169 | 198 | 228 | 246 | 378 | 480 |
| Рабочий вес | кг | 439 | 567 | 682 | 959 | 1112 | 1708 | 2372 |

Примечание: Пакетные предложения с данным оборудованием см. в разделе 1

**Бивалентные водонагреватели и комбинированные накопительные емкости для солнечных установок
auroSTOR VIH S 300 – VIH S 500**

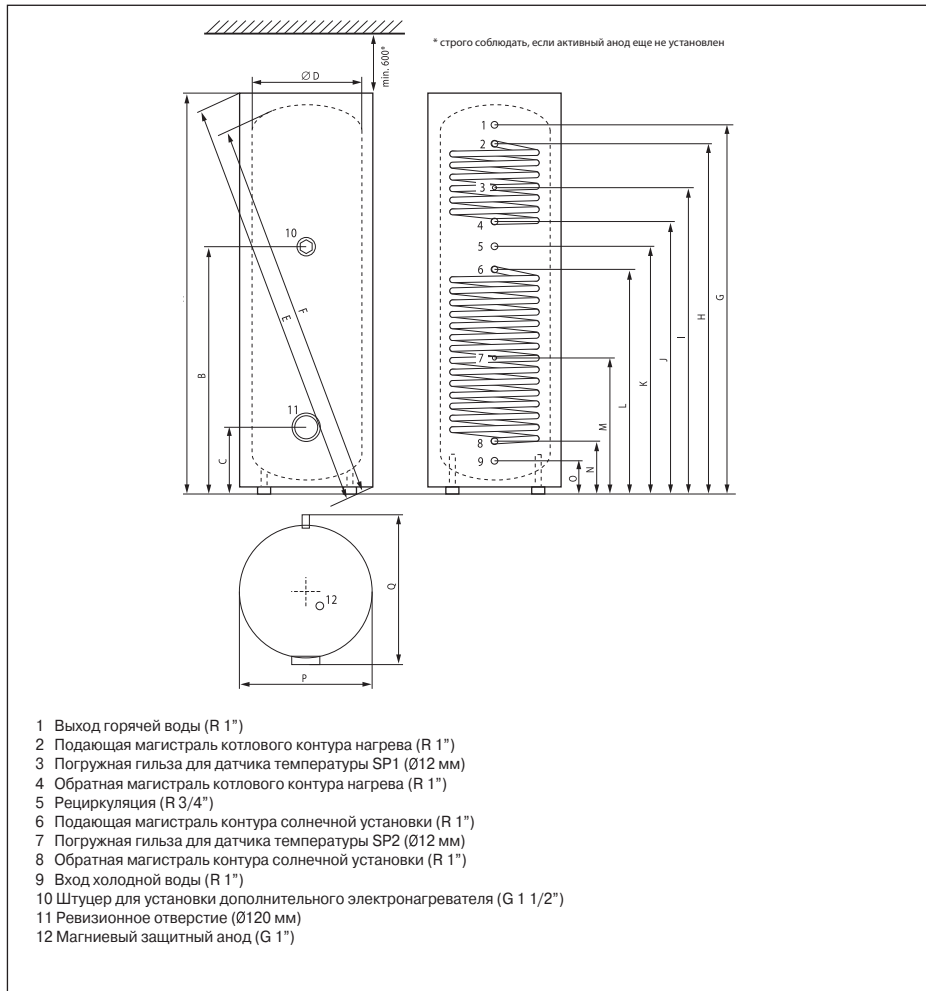

- 1 Выход горячей воды (R 1")
- 2 Подающая магистраль котлового контура нагрева (R 1")
- 3 Погружная гильза для датчика температуры SP1 (Ø12 мм)
- 4 Обратная магистраль котлового контура нагрева (R 1")
- 5 Рециркуляция (R 3/4")
- 6 Подающая магистраль контура солнечной установки (R 1")
- 7 Погружная гильза для датчика температуры SP2 (Ø12 мм)
- 8 Обратная магистраль контура солнечной установки (R 1")
- 9 Вход холодной воды (R 1")
- 10 Штуцер для установки дополнительного электронагревателя (G 1 1/2")
- 11 Ревизионное отверстие (Ø120 мм)
- 12 Магниевого защитный анод (G 1")

| Водонагреватель / размер, мм | A | B | C | D | E | F | G | H | I | J | K | L | M | N | O | P | Q |
|------------------------------|------|------|-----|-----|------|------|------|------|------|------|------|-----|-----|-----|-----|-----|-----|
| VIH S 300 | 1775 | 1086 | 279 | 500 | 1894 | 1781 | 1632 | 1546 | 1346 | 1196 | 1086 | 981 | 581 | 216 | 130 | 660 | 725 |
| VIH S 400 | 1475 | 862 | 308 | 650 | 1683 | 1552 | 1301 | 1215 | 1065 | 965 | 862 | 760 | 510 | 245 | 159 | 810 | 875 |
| VIH S 500 | 1775 | 1062 | 308 | 650 | 1952 | 1829 | 1601 | 1515 | 1315 | 1165 | 1062 | 960 | 610 | 245 | 159 | 810 | 875 |

Емкостные водонагреватели косвенного нагрева для тепловых насосов geoSTOR VIH RW 300



Особенности

- Емкостный водонагреватель косвенного нагрева для горячего водоснабжения
- Оптимальная комбинация с тепловыми насосами благодаря змеевикому теплообменнику с увеличенной площадью теплообмена
- Малые потери тепла в состоянии готовности
- Легкость транспортировки благодаря съемному кожуху теплоизоляции

Оснащение

- Высококачественная эмалированная емкость
- Магнийевый защитный анод
- Ревизионное отверстие для осмотра и обслуживания
- Змеевиковый теплообменник косвенного нагрева с увеличенной площадью теплообмена, расположен внутри емкости
- Штуцер для подключения линии рециркуляции

Примечание

Номинальная мощность теплообменника²⁾ составляет 14 кВт. Прямое подключение допустимо только с тепловыми насосами мощностью, не превышающей это значение.



8

| Обозначение | VIH RW 300 | |
|--|----------------|--------|
| Заказной номер | 0010003196 | |
| Технические характеристики | | |
| Объем горячей воды | л | 285 |
| Макс. рабочее давление в контуре водоснабжения | бар | 10 |
| Макс. допустимая температура горячей воды | °C | 85 |
| Внутренний объем теплообменника | л | 17,5 |
| Макс. рабочее давление в контуре нагрева | бар | 10 |
| Макс. допустимая темп-ра воды в конт. нагрева | °C | 110 |
| Площадь теплообменника | м ² | 2,9 |
| Потери давления в контуре нагрева (при расходе 2000 л/ч) | мбар | 124 |
| Потери тепла в состоянии готовности | кВтч/сут | 1,8 |
| Пиковая производительность по горячей воде ¹⁾ | л/10 мин | 410 |
| Макс. долговрем. производит. по горячей воде ²⁾ | кВт | 14 |
| Макс. долговрем. производит. по горячей воде ²⁾ | л/ч | 345 |
| Размеры соединений: | | |
| Контур нагрева | “ | R 1” |
| Холодная и горячая вода | “ | R 1” |
| Рециркуляция | “ | R 3/4” |
| Габаритные размеры: | | |
| Высота | мм | 1775 |
| Ширина | мм | 660 |
| Глубина | мм | 725 |
| Диаметр (без кожуха теплоизоляции) | мм | 500 |
| Вес (не заполненный) | кг | 140 |

¹⁾ в режиме: холодная вода 10 °C, горячая вода 45 °C, температура воды в емкости 60 °C, вход/выход воды в контуре нагрева 60/50 °C

²⁾ в режиме: холодная вода 10 °C, горячая вода 45 °C, вход/выход воды в контуре нагрева 60/50 °C

**Емкостные водонагреватели косвенного нагрева для тепловых насосов
geoSTOR VIH RW 300**

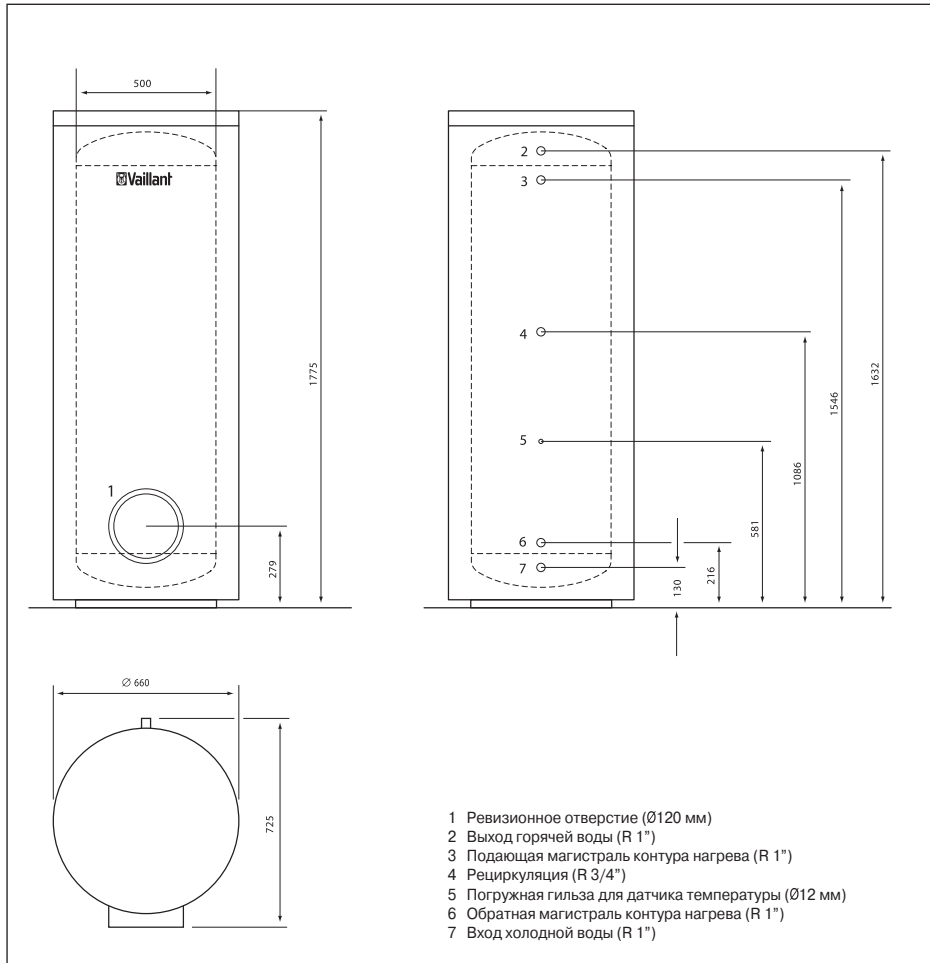

Буферные накопительные емкости

allSTOR exclusive VPS 500/3-7 - VPS 2000/3-7



Особенности

- Компактная буферная накопительная емкость с послойным нагревом для комбинирования различных источников тепла, таких как солнечная установка, тепловой насос, твердотопливный котел, жидкотопливный котел, газовый котел, электрический котел.
- Возможность установки внешней станции приготовления горячей воды, непосредственно на емкость, для комфортного и гигиеничного горячего водоснабжения. Таким образом, исключается возможность развития микроорганизмов в системах горячей водоснабжения.
- Возможность установки внешней солнечной станции для использования солнечной энергии, непосредственно на емкость (не относится к DRAINBACK-станциям autoFLOW plus, для них предусмотрен только настенный монтаж)

Оснащение

- Монтаж солнечной станции и станции приготовления горячей воды непосредственно на буферную емкость
- Высококачественная стальная емкость
- Перегородка по центру емкости, улучшающая эффект температурного расслоения теплоносителя в баке.
- Турбулизаторы потока, интенсифицирующие процесс теплопередачи от потока к теплоносителю в емкости
- Восемь гильз для подключения температурных датчиков по высоте бака
- Десять штуцеров для подключения источников/потребителей тепла
- Эффективная съемная теплоизоляция (изначально емкость поставляется без теплоизоляции)

| Обозначение | VPS 500/3-7 | VPS 800/3-7 | VPS 1000/7 | VPS 1500/3-7 | VPS 2000/3-7 | |
|--|----------------|----------------|---------------|-----------------|-----------------|----------|
| Заказной номер | 0010015125 | 0010015126 | 001001512 | 0010015128 | 0010015129 | |
| Технические характеристики | | | | | | |
| Объем буферной емкости | л | 491 | 778 | 962 | 1505 | 1917 |
| Макс. рабочее давление | бар | 3 | 3 | 3 | 3 | 3 |
| Макс. допустимая темп. воды в емкости | °C | 95 | 95 | 95 | 95 | 95 |
| Потери тепла в состоянии готовности | кВт/сут | < 2,0 | < 2,4 | < 2,5 | < 2,9 | < 3,3 |
| Размеры соединений: | | | | | | |
| Подкл. источников и потребителей | " | R 1 1/2" | R 2" | R 2" | R 2 1/2" | R 2 1/2" |
| Подкл. солнечной станции | " | G 1" | G 1" | G 1" | G 1" | G 1" |
| Подкл. станции горячей воды | " | G 1" | G 1" | G 1" | G 1" | G 1" |
| Габаритные размеры: | | | | | | |
| Высота с теплоизоляцией | мм | 1813 | 1944 | 2324 | 2362 | 2485 |
| Высота без теплоизоляции (включая вентиль для удаления воздуха и монтажное кольцо) | мм | 1715 | 1846 | 2226 | 2205 | 2330 |
| Диаметр с теплоизоляцией | мм | 930 | 1070 | 1070 | 1400 | 1500 |
| Диаметр без теплоизоляции | мм | 650 | 790 | 790 | 1000 | 1100 |
| Кантовочная высота | мм | 1734 | 1730 | 1870 | 2243 | 2253 |
| Вес (не заполненный) | кг | 90 | 130 | 145 | 210 | 240 |
| Рабочий вес | кг | 581 | 908 | 1107 | 1715 | 2157 |

8

Буферные накопительные емкости

allSTOR exclusive VPS 500/3-7 - VPS 2000/3-7

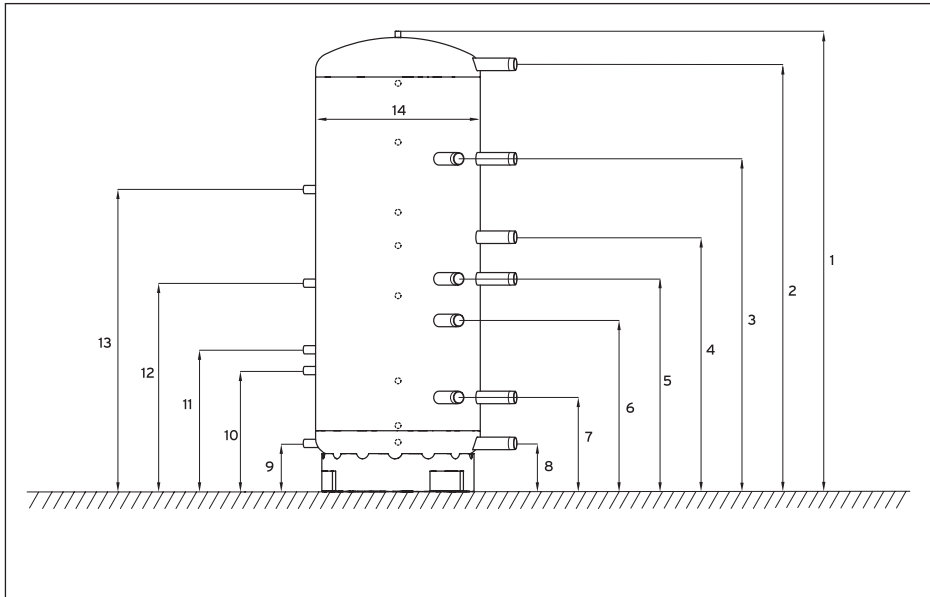

| Водонагреватель / размер, мм | 1 | 2 | 3 | 4 | 5 | 6 | 7 | 8 | 9 | 10 | 11 | 12 | 13 | 14 |
|------------------------------|------|------|------|------|------|-----|-----|-----|-----|-----|-----|------|------|------|
| VPS 300/3 | 1720 | 1617 | 1210 | 920 | 744 | 574 | 365 | 130 | 130 | 480 | 580 | 900 | 1350 | 500 |
| VPS 500/3 | 1700 | 1570 | 1230 | 930 | 750 | 579 | 394 | 190 | 190 | 540 | 640 | 960 | 1410 | 650 |
| VPS 800/3 | 1832 | 1670 | 1330 | 1020 | 820 | 636 | 421 | 231 | 231 | 581 | 681 | 1001 | 1451 | 790 |
| VPS 1000/3 | 2212 | 2051 | 1598 | 1220 | 1020 | 822 | 451 | 231 | 231 | 581 | 681 | 1001 | 1451 | 790 |
| VPS 1500/3 | 2190 | 1973 | 1573 | 1227 | 1000 | 797 | 521 | 291 | 291 | 641 | 741 | 1061 | 1511 | 1000 |
| VPS 2000/3 | 2313 | 2080 | 1656 | 1201 | 1008 | 803 | 551 | 298 | 298 | 648 | 748 | 1068 | 1518 | 1100 |

Буферные накопительные емкости
allSTOR plus VPS 300/3-5 - VPS 2000/3-5



Особенности

- Компактная буферная накопительная емкость с послонным нагревом для комбинирования различных источников тепла, таких как солнечная установка, тепловой насос, твердотопливный котел, жидкотопливный котел, газовый котел, электрический котел.
- Возможность установки внешней станции приготовления горячей воды (только настенный монтаж) для комфортного и гигиеничного горячего водоснабжения. Таким образом, исключается возможность развития микроорганизмов в системах горячего водоснабжения.
- Возможность установки внешней солнечной станции для использования солнечной энергии (только настенный монтаж)

Оснащение

- Высококачественная стальная емкость
- Турбулизаторы потока, интенсифицирующие процесс теплопередачи от потока к теплоносителю в емкости
- Восемь гильз для подключения температурных датчиков по высоте бака
- Десять штуцеров для подключения источников/потребителей тепла
- Эффективная съемная теплоизоляция (изначально емкость поставляется без теплоизоляции)

8

| Обозначение | | VPS 300/3-5 | VPS 500/3-5 | VPS 800/3-5 | VPS 1000/3-5 | VPS 1500/3-5 | VPS 2000/3-5 |
|---|----------|-------------|-------------|-------------|--------------|--------------|--------------|
| Заказной номер | | 0010015130 | 0010015131 | 0010015132 | 0010015133 | 0010015134 | 0010015135 |
| Технические характеристики | | | | | | | |
| Объем буферной емкости | л | 303 | 491 | 778 | 962 | 1505 | 1917 |
| Макс. рабочее давление | бар | 3 | 3 | 3 | 3 | 3 | 3 |
| Макс. допустимая темп. воды в емкости | °C | 95 | 95 | 95 | 95 | 95 | 95 |
| Потери тепла в состоянии готовности | кВтч/сут | < 1,7 | < 2,0 | < 2,4 | < 2,5 | < 2,9 | < 3,3 |
| Размеры соединений: Подкл. источников и потребителей | " | R 1 1/2" | R 1 1/2" | R 2" | R 2" | R 2 1/2" | R 2 1/2" |
| Габаритные размеры: | | | | | | | |
| Высота с теплоизоляцией | мм | 1833 | 1813 | 1944 | 2324 | 2362 | 2485 |
| Высота без теплоизоляции | мм | 1735 | 1715 | 1846 | 2226 | 2205 | 2330 |
| Диаметр с теплоизоляцией | мм | 780 | 930 | 1070 | 1070 | 1400 | 1500 |
| Диаметр без теплоизоляции | мм | 500 | 650 | 790 | 790 | 1000 | 1100 |
| Кантовочная высота | мм | 1734 | 1730 | 1870 | 2243 | 2253 | 2394 |
| Вес (не заполненный) | кг | 70 | 90 | 130 | 145 | 210 | 240 |
| Рабочий вес | кг | 373 | 581 | 908 | 1107 | 1715 | 2157 |

**Буферные накопительные емкости
allSTOR plus VPS 300/3-5 - VPS 2000/3-5**

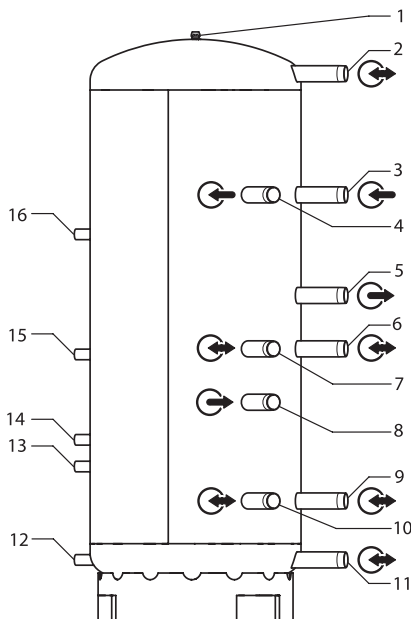

- 1 Отверстие под вентиль для удаления воздуха
- 2 Подающая линия воды системы отопления для станции питьевой воды при настенном монтаже / подающая или обратная линия для каскада
- 3 Подающая линия отопительных приборов для покрытия потребности в горячей воде
- 4 Подающая линия отопительных приборов для покрытия потребности в горячей воде
- 5 Обратная линия отопительных приборов для покрытия потребности в горячей воде
- 6 Подающая линия отопительных приборов для покрытия потребности в воде системы отопления / подающая линия отопительных контуров
- 7 Подающая линия отопительных приборов для покрытия потребности в воде системы отопления / подающая линия отопительных контуров

- 8 Обратная линия отопительных приборов для покрытия потребности в воде системы отопления
- 9 Обратная линия отопительных приборов для покрытия потребности в горячей воде / обратная линия отопительных контуров
- 10 Обратная линия отопительных приборов для покрытия потребности в воде системы отопления / обратная линия отопительных контуров
- 11 Обратная линия воды системы отопления для станции питьевой воды при настенном монтаже / подающая или обратная линия для каскада
- 12 Обратная линия воды системы отопления насосной станции загрузки от гелиосистемы (только VPS/3-7)
- 13 Подающая линия воды системы отопления насосной станции загрузки от гелиосистемы для низких температур (только VPS/3-7)



| Котел / размер, мм | Станция питьевой воды | Насосная станция нагрузки от солнечной системы | Подключения сзади |
|--------------------|-----------------------|--|--------------------------------------|
| | Поз. № 14, 15 | Поз. № 11, 12, 13 | Поз. № 1, 2, 3, 4, 5, 6, 7, 8, 9, 10 |
| VPS 300/3 | DN 25 G 1 IG | DN 25 G 1 IG | R 1 1/2" ^a |
| VPS 500/3 | | | R 2" |
| VPS 800/3 | | | |
| VPS 1000/3 | | | |
| VPS 1500/3 | | | R 2 1/2" ^a |
| VPS 2000/3 | | | |

Буферные накопительные емкости

Станции приготовления горячей воды aquaFLOW VPM 20/25/2 W - VPM 40/45/2 W



Особенности

- Приготовление горячей воды в проточном режиме за счет теплоносителя накопленного в буферной емкости
- Автономная работа посредством собственного автоматического регулятора
- Простой монтаж непосредственно на буферную емкость или рядом с ней.
- Возможность подключения насоса рециркуляции

Оснащение

- Пластинчатый теплообменник из нержавеющей стали
- Специальная конфигурация пластин для предотвращения образования накипи
- Тепло-шумоизоляция
- Встроенный датчик протока
- Циркуляционный насос контура буферной накопительной емкости контура с частотным преобразователем
- Трехходовой смесительный клапан с сервоприводом
- Интерфейс eBus

| Обозначение | VPM 20/25/2 W | VPM 30/35/2 W | VPM 40/45/2 W |
|--|--------------------------------|---|---------------------------------|
| Заказной номер | 0010015136 | 0010015137 | 0010015138 |
| Технические характеристики | | | |
| Мощность нагрева воды при температуре горячей воды 60 °C номинальная мощность при температуре горячей воды 65 °C номинальная мощность | л/мин. кВт л/мин. кВт | 20 49 25 60 | 30 73 35 85 |
| Температуры Диапазон температур Температура при выполнении программы термической дезинфекции | °C °C | 40 ... 60 70 | 40 ... 60 70 |
| Электрическое подключение Номинальное напряжение Потребление мощности станций Потребление мощности циркуляционным насосом | В, Гц Вт Вт | 230, 50 25 ... 93 25 | 230, 50 25 ... 93 25 |
| Давление Остаточный напор со стороны системы отопления Рабочее давление со стороны системы отопления Рабочее давление со стороны водяной системы | МПа (мбар) | 0,15 (150) 0,3 (3) 1 (10) | 0,15 (150) 0,3 (3) 1 (10) |
| Габариты Высота x Ширина Глубина на буферном накопителе Вес | мм мм кг | 750x450 250 16 | 750x450 250 16 |
| Гидравлическое подключение Холодная вода, циркуляция, горячая вода Подающая и обратная линии горячей воды | | DN 20, G 3/4 AG, плоское уплотнение DN 25, G 1 AG, уплотнения ПТФЭ | |

* в режиме: холодная вода 10 °C, горячая вода 45 °C, температура воды в емкости 60 °C

** в режиме: холодная вода 10 °C, горячая вода 45 °C, температура воды в емкости 65 °C

Буферные накопительные емкости

Станции приготовления горячей воды VPM 20/25/2 W - VPM 40/45/2 W

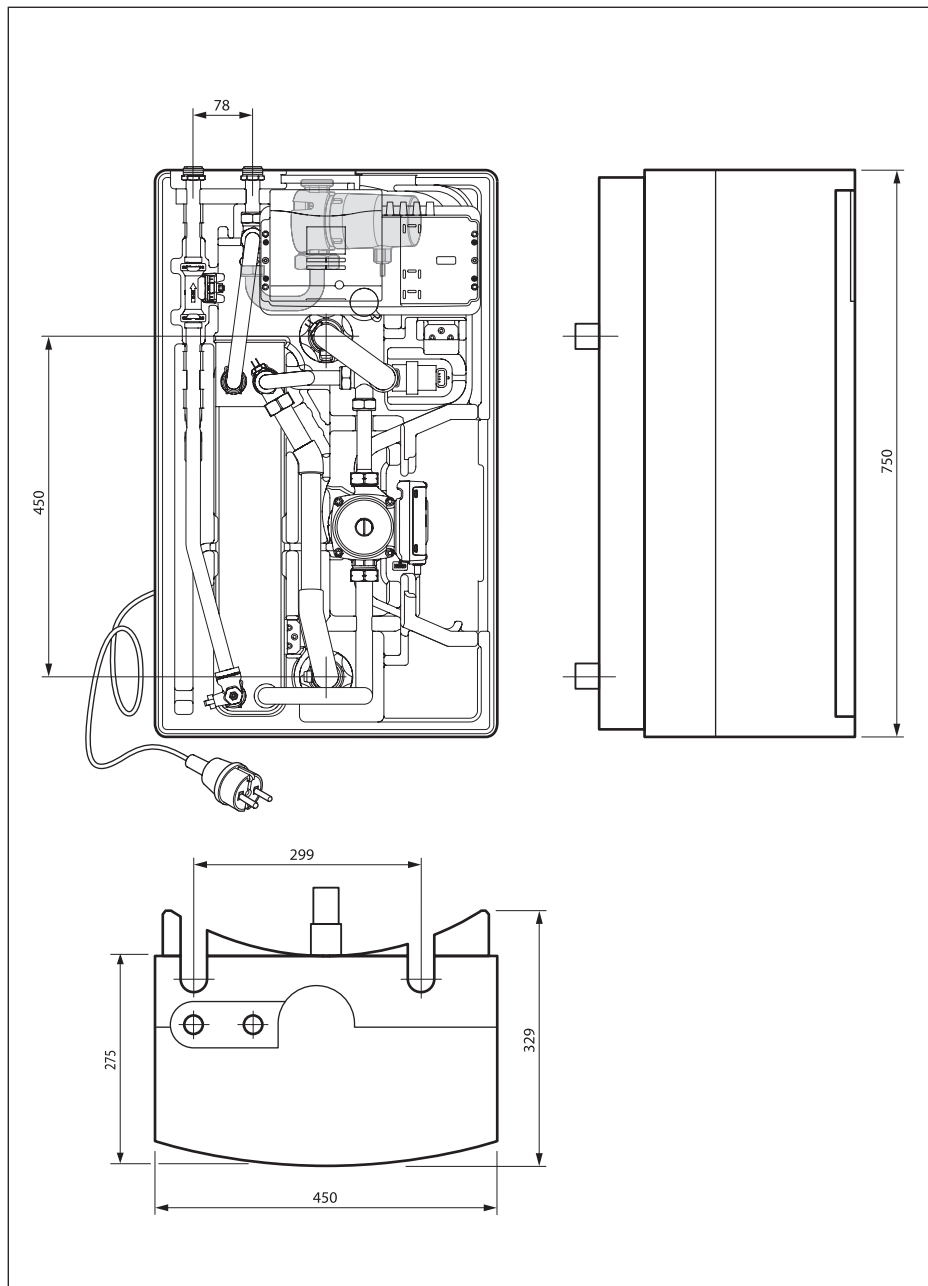

Буферные накопительные емкости

Солнечные станции VPM 20/2 S и VPM 60/2 S



Особенности

- Нагрев теплоносителя в буферной емкости за счет солнечной энергии
- Простой монтаж непосредственно на буферную емкость или рядом с ней.
- Автономная работа за счет собственного автоматического регулятора
- Простой монтаж и эксплуатация
- Точный учет полученной солнечной энергии
- Совместимость с буферными накопительными емкостями allSTOR VPS /3

Оснащение

- Насос для солнечного контура с частотным преобразователем
- Насос контура нагрева буферной емкости с частотным преобразователем
- Автоматический регулятор, позволяющий станции «самостоятельно» загружать потребителя за счет солнечной энергии с полноценным теплосчетчиком
- Пластинчатый теплообменник для передачи тепла от солнечного контура к водяному
- Встроенный манометр и взрывной мембранный клапан на 6 бар
- 2 датчика температуры и электронный датчик протока
- 2 шаровых крана со встроенным обратным клапаном
- 2 крана для обслуживания
- Встроенный сепаратор воздуха
- Байпас с сервоприводом
- Интерфейс eBus

| Обозначение | VPM 20/2 S | VPM 60/2 S | |
|---|----------------|-------------|------------|
| Заказной номер | 0010015139 | 0010015140 | |
| Технические характеристики | | | |
| Площадь солнечных коллекторов | м ² | 4 ... 20 | 20 ... 60 |
| Теплообменник | — | 21 пластина | 49 пластин |
| Макс. рабочее давление (контур накопителя) | бар | 6 | |
| Макс. рабочее давление (контур накопителя) | бар | 6 | |
| Макс. температура теплоносителя для гелиоустановок | °C | 130 | |
| Макс. температура воды | °C | 99 | |
| Степень защиты (согласно EN 60529) | — | IPX2 | |
| Гидравлическое подключение | | | |
| Подающая линия гелиоконтура (наружная резьба) | “ | 3/4 | |
| Обратная линия гелиоконтура (наружная резьба) | “ | 3/4 | |
| Подающая линия буферного накопителя 1 (наружная резьба) | “ | 1 | |
| Подающая линия буферного накопителя 2 (наружная резьба) | “ | 1 | |
| Обратная линия буферного накопителя (наружная резьба) | “ | 1 | |
| Размеры | | | |
| Высота | мм | 750 | |
| Ширина | мм | 450 | |
| Глубина при монтаже на буферном накопителе | мм | 250 | |
| Вес | кг | 18 | 19 |

Буферные накопительные емкости
Солнечные станции VPM 20/2 S и VPM 60/2 S

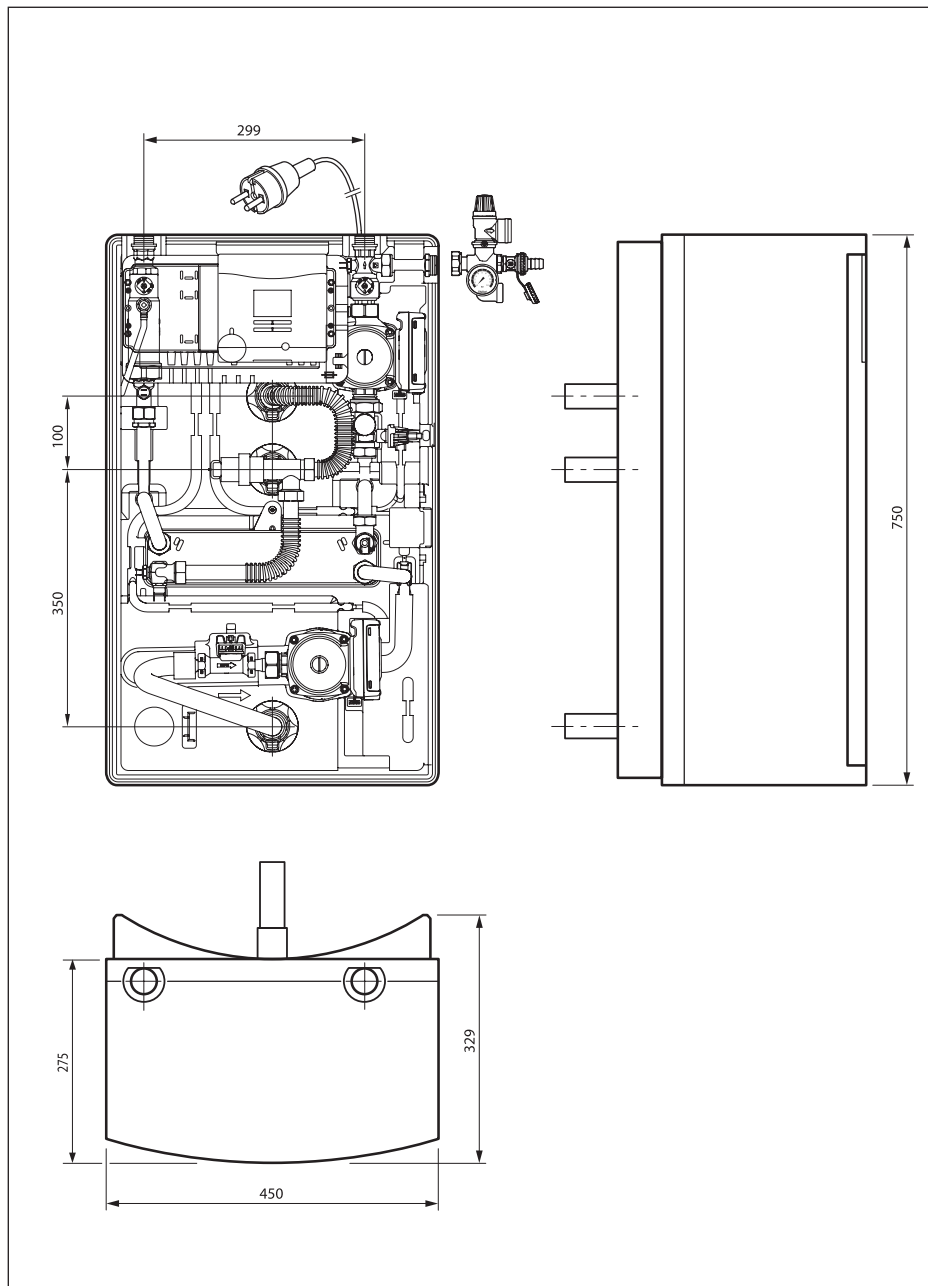

Буферные емкости для тепловых насосов

VPS R 100/1 M, VPS R 200/1 B



Особенности

- Существенно увеличивают энергоэффективность системы отопления. Позволяют оптимизировать (увеличить COP) работу теплового насоса
- Легкий монтаж и удобство при транспортировке
- Возможность использования в системах отопления и системах с активным холодом.
- Увеличивает срок службы теплового насоса. Снижает количество пусков/остановок компрессора, снижает пусковые нагрузки на все компоненты системы

Оснащение

- Низкие потери тепла. Эффективная теплоизоляция (класс A для VPS R 100, класс B для VPS R 200)
- Компактные размеры и эстетичный дизайн. Возможность настенного и стационарного монтажа для VPS R 100 и стационарного монтажа для VPS R 200
- Емкость герметично изолирована полиуретановой теплоизоляцией, что предотвращает образование конденсата

8

| Обозначение | VPS R 100/1 M | VPS R 200/1 B | |
|-----------------------------------|---------------|----------------------|----------------------|
| Заказной номер | 0010021456 | 0010021457 | |
| Технические характеристики | | | |
| Номинальный объем | л | 101 | 202 |
| Наружный диаметр накопителя | мм | 550 | 600 |
| Высота накопителя | мм | 932 | 1202 |
| Вес (не заполненный) | кг | 34 | 44 |
| Вес рабочий | кг | 135 | 246 |
| Материал накопителя и соединений | - | Сталь | Сталь |
| Диапазон давления воды | МПа (Бар) | 0.1-0.3 (1.0-3.0) | 0.1-0.3 (1.0-3.0) |
| Максимальная рабочая температура | °C | 95 | 95 |
| Диаметр гидравлических соединений | - | G1" 1/2 | G1" 1/2 |
| Диаметр гильзы для датчика | - | G 1/2 | G 1/2 |

**Буферные емкости для тепловых насосов
VPS R 100/1 M, VPS R 200/1 B**

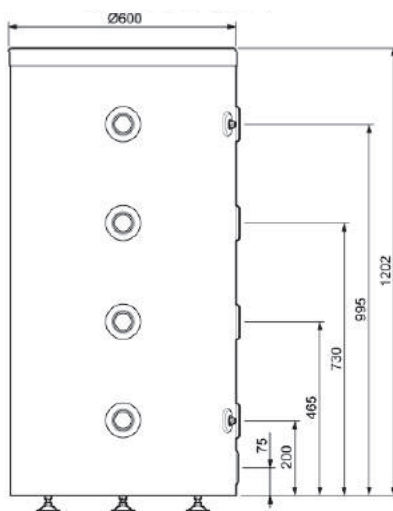
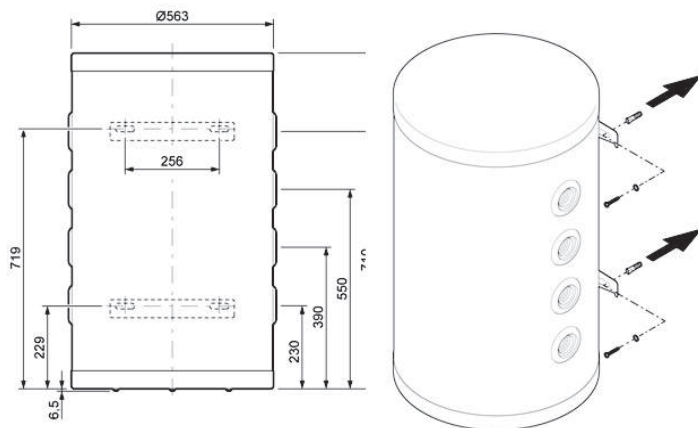

VPS R 200 (200л)

**Водонагреватели косвенного нагрева и буферные накопительные емкости
Принадлежности**

| Принадлежность | Описание | Заказной номер |
|---|--|----------------------|
|  | <p>Гидравлический блок Гидравлический блок для поддержки отопления и приготовления горячей воды</p> <ul style="list-style-type: none"> - гидравлическая станция для подключения контуров отопления к комбинированной буферной емкости auroSTOR VPS SC 700 - 2 трехходовых переключающих клапана - 2 запорных крана - 2 термометра | <p>309640</p> |
|  | <p>Универсальный анод с электропитанием Универсальный анод с внешним электропитанием, резьба М8, с адаптером на 3/4 " и 1". Может применяться для антикоррозионной защиты всех ёмкостных водонагревателей производства Vaillant</p> | <p>302042</p> |
|  | <p>Группа безопасности для водонагревателей до 200 л Состоит из предохранительного клапана 1/2" на 10 бар, проходное сечение Ду 15 мм, подключения для манометра, защитные колпачки, пр.</p> | <p>305826</p> |
|  | <p>Группа безопасности для водонагревателей до 1000 л Состоит из предохранительного клапана 3/4" на 10 бар, проходное сечение Ду 20 мм, подключения для манометра, защитные колпачки, пр.</p> | <p>305827</p> |
|  | <p>Датчик температуры водонагревателя Используется при комбинировании газового котла с ёмкостным водонагревателем косвенного нагрева</p> | <p>306257</p> |

8

Водонагреватели косвенного нагрева и буферные накопительные емкости
Принадлежности

| Принадлежность | Описание | Заказной номер |
|---|--|--|
|  | <p>Узел рециркуляции для водонагревателей VIH R, S, RW Устройство циркуляционной линии ГВС с водонагревателями VIH R, S, RW. Управляется, в зависимости от вида коммуникационной шины у котла (обязательно наличие соответствующего регулятора calorMATIC)</p> | <p>0020152970</p> |
|  | <p>Комплект гидравлического подключения водонагревателя acoSTOR VIH K 300 к котлам ecoVit VKK Включает в себя арматуру, теплоизолированные трубопроводы и загрузочный насос водонагревателя</p> | <p>0020152977</p> |
|  | <p>Термостат для защиты от перегрева горячей воды, 3/4" Применяется для защиты от ошпаривания в установках приготовления горячей воды за счет солнечной энергии. Позволяет задать температуру от 38°С до 65°С. Поставляется вместе с присоединительным комплектом Ду 22 мм</p> | <p>302040</p> |
|  | <p>Консоль для монтажа 1 x VPM.../2 S Консоль для монтажа 1 x VPM.../2 W</p> | <p>0010018542 0010018543</p> |
|  | <p>Заглушки для изоляции VPM.../2 S/W при каскадном монтаже станций Заглушки для изоляции VPM.../2 S/W</p> | <p>0010018544 0010018545</p> |



Водонагреватели проточные

Водонагреватели проточные газовые

MAG pro 11-0/0 XZC+254

Водонагреватели проточные электрические

VED E 12/7 – VED E 27/7256

**Водонагреватели проточные газовые
MAG pro 11-0/0 XZC+**



Особенности

- Настенный газовый проточный водонагреватель
- Две ступени мощности
- Пьезорозжиг
- Производительность по горячей воде – 11 л/мин

Оснащение

- Встроенный датчик опрокидывания тяги
- Теплообменник из меди со специальным защитным покрытием SUPRAL®
- Горелка из хромо-никелевой стали

| Обозначение | | MAG pro 11-0/0 XZC+ |
|---|-------|---------------------|
| Заказной номер | | 311187 |
| Технические характеристики | | |
| Тепловая мощность | кВт | 10,0 - 19,2 |
| Производительность по горячей воде в режиме "теплая" ¹⁾ | л/мин | 7,7 - 11,0 |
| Производительность по горячей воде в режиме "горячая" ²⁾ | л/мин | 2,8 - 5,5 |
| Температура дымовых газов мин/макс | °С | 110 / 160 |
| Массовый расход дымовых газов мин/макс | г/с | 13,3 / 14,4 |
| Макс. допустимое рабочее давление воды | бар | 10 |
| Минимальное требуемое давление воды перед аппаратом: | | |
| в режиме "теплая" ¹⁾ | бар | 0,6 |
| в режиме "горячая" ²⁾ | бар | 0,13 |
| Размеры соединений: | | |
| Холодная вода | " | R 3/8" |
| Горячая вода | " | R 1/2" |
| Газопровод | " | R 3/4" |
| Дымоход | мм | 110 |
| Габаритные размеры: | | |
| Высота | мм | 634 |
| Ширина | мм | 310 |
| Глубина / Глубина с регулятором мощности | мм | 230 / 272 |
| Вес, около | кг | 10 |

¹⁾ нагрев воды приблизительно на $\Delta T=25^{\circ}C$

²⁾ нагрев воды приблизительно на $\Delta T=50^{\circ}C$

**Водонагреватели проточные газовые
MAG pro 11-0/0 XZC+**

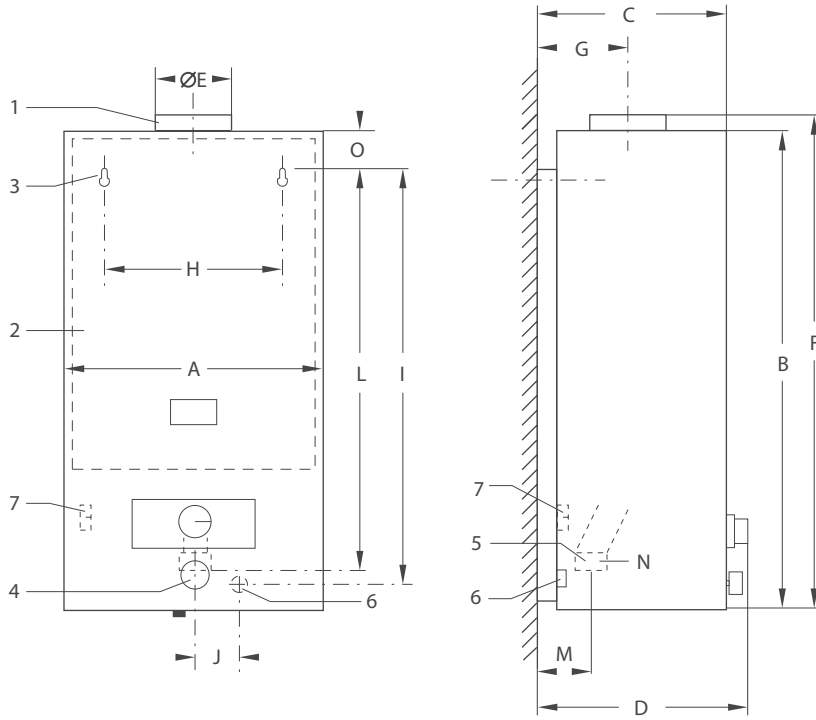

- 1 Подключение дымохода
- 2 Корпус
- 3 Монтажные отверстия
- 4 Регулятор температуры
- 5 Подключение газопровода
- 6 Вход холодной воды
- 7 Выход горячей воды

| Размер, мм | A | B | C | D | E | F | G | H | I | J | L | M | N | O |
|------------|-----|-----|-----|-----|-----|-----|-----|-----|-----|----|-----|----|------|----|
| | 310 | 634 | 230 | 272 | 110 | 660 | 115 | 235 | 464 | 50 | 456 | 45 | 3/4" | 10 |

**Водонагреватели проточные электрические
VED E 18/7 – VED E 27/7**



Особенности

- Настенный электрический проточный водонагреватель
- Плавная регулировка мощности
- Автоматическое поддержание заданной температуры горячей воды при изменении ее расхода и давления
- Профессиональная система установки PRO E предоставляет максимальное удобство при монтаже за счет универсальной монтажной планки и центрального крепления
- Может подключаться к пластмассовым трубопроводным системам

Оснащение

- Корпус из ударопрочного пластика с ручным переключателем мощности прибора
- Электронное управление с плавным регулирование мощности при изменении протока воды
- Встроенный регулятор протока воды с защитным выключением прибора при протоке воды ниже минимально допустимого
- Подключение воды, состоящее из двойного ниппеля, накидной гайки, Т-образного ответвления и запорного крана на подаче холодной воды



| Обозначение | VED E 18/7 | VED E 21/7 | VED E 24/7 | VED E 27/7 |
|-----------------------------------|---------------|-------------|------------|------------|
| Заказной номер | 0010014913 | 0010014914 | 0010014915 | 0010014916 |
| Технические характеристики | | | | |
| Номинальная мощность | кВт 18 | 21 | 24 | 27 |
| Макс. производит. по горячей воде | л/мин 6 | 7 | 8 | 9 |
| Макс. температура горячей воды | °С 60 | 60 | 60 | 60 |
| Электропитание | В / Гц 400/50 | 400/50 | 400/50 | 400/50 |
| Класс электрозащиты | IP 25 | IP 25 | IP 25 | IP 25 |
| Расход воды для включения | л/мин 3,0 | 3,0 | 3,0 | 3,0 |
| Расход воды для выключения | л/мин 2,5 | 2,5 | 2,5 | 2,5 |
| Размеры соединений: | | | | |
| Холодная вода | “ R 1/2” | R 1/2” | R 1/2” | R 1/2” |
| Горячая вода | “ R 1/2” | R 1/2” | R 1/2” | R 1/2” |
| Габаритные размеры (ШxВxГ) | мм | 240x481x100 | | |

Водонагреватели проточные электрические
VED E 18/7 – VED E 27/7

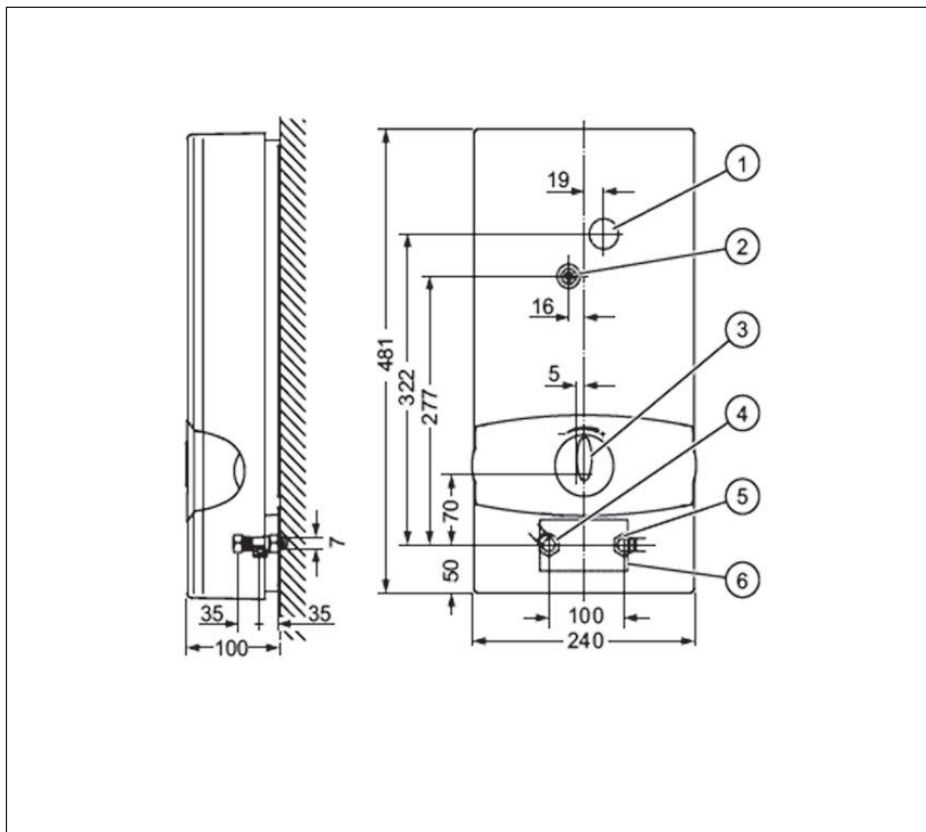









Автоматические регуляторы

| | |
|--|------------|
| Возможности применения | 262 |
| Термостатные регуляторы | |
| VRT 50 | 264 |
| calorMATIC VRT 370/370f..... | 265 |
| Погодозависимые регуляторы | |
| multiMATIC VRS 700/4..... | 266 |
| calorMATIC VRT 470f..... | 267 |
| calorMATIC VRC 630/3 | 268 |
| Регуляторы для солнечных установок | |
| auroMATIC VRS 620/3 | 269 |
| Блок передачи данных | |
| VR 900 | 270 |
| Принадлежности для регуляторов..... | 271 |

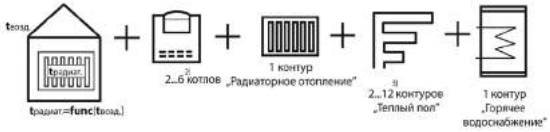
Автоматические регуляторы Возможности применения

| Соответствие котлов и регуляторов, возможности применения | | |
|---|---|---|
| <p>Шина «7-8-9»</p> |  <p>atmoVIT atmoVIT exclusiv 25-56 кВт</p> |  <p>atmoCRAFT 65-160 кВт</p> |
|  <p>Погодозависимый регулятор calorMATIC 470f+VR39</p> |  | |
|  <p>calorMATIC 630</p> |  | |
|  <p>auroMATIC 620</p> |  | |



- дистанционное управление работой котла



- дистанционное управление нагревом бойлера



- управление по комнатной температуре



- погодозависимое регулирование



- управление нерегулируемым контуром (радиаторное отопление)













- управление регулируемым контуром со смесителем(теплый пол)



- управление контуром солнечной установки

Автоматические регуляторы Возможности применения

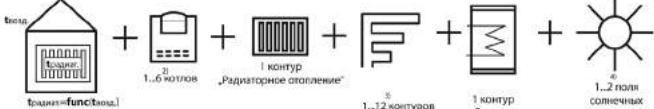
| Соответствие котлов и регуляторов, возможности применения | | | |
|---|--|--|--|
| <p>Шина «eBUS»</p>  <p>atmoTEC, turboTEC 20-36 кВт</p>  <p>ecoTEC, ecoVIT plus, ecoVIT exclusiv 20-65 кВт</p>  <p>ecoCRAFT 78-294 кВт</p> | | | |
|  <p>Комнатный термостат calorMATIC 370</p> |  <p>1 котел 1 контур „Радиаторное отопление“ 1 контур „Горячее водоснабжение“</p> | | |
|  <p>Погодозависимый регулятор multiMATIC 700+ VR 71</p> |  <p>1 котел 1 контур „Радиаторное отопление“ 1 контур „Теплый пол“ 1 контур „Горячее водоснабжение“</p> | | |
|  <p>calorMATIC 630/3</p> |  <p>2...6 котлов 1 контур „Радиаторное отопление“ 2...12 контуров „Теплый пол“ 1 контур „Горячее водоснабжение“</p> | | |
|  <p>auroMATIC 620/3</p> |  <p>1...6 котлов 1 контур „Радиаторное отопление“ 1...12 контуров „Теплый пол“ 1 контур „Горячее водоснабжение“ 1...2 поля солнечных коллекторов</p> | | |

¹⁾ При использовании погодозависимого регулятора

²⁾ Возможно расширение каскада до 6 котлов при использовании модуля VR 31 и до 8 котлов при использовании модулей VR 30/2, VR 32

³⁾ При использовании смесительных модулей VR 60/3

⁴⁾ При использовании дополнительного датчика VR 11

Автоматические регуляторы
Термостатные регуляторы
VRT 50



Особенности

- Комнатный термостат с ж/к дисплеем
- Двухпозиционное регулирование “вкл./выкл.” по температуре помещения
- Управление в режиме “модуляции” по температуре помещения
- Коммуникационная шина eBus
- Регулирование продолжительности работы котельной установки по температуре помещения, в котором установлен комнатный термостат



| Наименование | Заказной номер |
|--------------------------------------|-------------------|
| VRT 50 Комнатный термостат | 0020018266 |

Автоматические регуляторы
Термостатные регуляторы
calorMATIC VRC 370/ calorMATIC VRC 370f



Особенности

- Цифровой комнатный термостат
- Простая настройка температуры и выбор режима работы
- Программа на неделю
- Быстрый ввод в эксплуатацию благодаря мастеру настройки
- Легко читаемый и интуитивно понятный интерфейс
- Коммуникационная шина eBus

Возможности установки

- Для всех газовых котлов Vaillant с коммуникационной шиной eBus
- В комбинации с емкостным водонагревателем
- Беспроводное подключение к котлу (только для версии calorMATIC VRC 370f)

Оснащение calorMATIC VRC 370

- Регулятор calorMATIC VRC 370
- Консоль для монтажа на стену

Оснащение calorMATIC VRC 370f

- Регулятор calorMATIC VRC 370f
- Радиоприемный блок
- Консоль для монтажа на стену
- Настенная подставка для радиоприемного блока

Функции

- Режимы "Отпуск", "Встреча"
- Однократный нагрев водонагревателя
- Интеллектуальное согласование программы приготовления горячей воды с отоплением
- Функции "1 день не дома", "1 день дома"
- Управление насосом рециркуляции (в комбинации с модулем "2 из 7", заказной номер 0020017744)
- Термическая дезинфекция водонагревателя

| Наименование | Заказной номер |
|--|----------------|
| calorMATIC VRC 370 Цифровой комнатный термостат | 0020108147 |
| calorMATIC VRC 370f Беспроводной цифровой комнатный термостат | 0020108154 |

Автоматические регуляторы Погодозависимые регуляторы multiMATIC VRC 700/4



Особенности

- Погодозависимый регулятор с дисплеем
- Быстрая настройка параметров для всей системы. Все данные в одном регуляторе
- Легко читаемый и интуитивно понятный интерфейс
- Один регулятор для всей системы отопления (газовые котлы, системы отопления и ГВС, система солнечных коллекторов, тепловые насосы, вентиляция). Возможность расширения функций регулятора без замены самого регулятора при модернизации системы
- Возможность расширить и дополнить функции регулятора, применяя дополнительные модули расширения
- Снижение затрат на отопление. Погодозависимое управление, функция выбора наиболее эффективного источника энергии (система triVAL), оптимизация работы оборудования (модуляция и контроль количества пусков / остановок)
- Возможность контроля затрат и оценки эффективности работы системы. Счетчик потребленной и выработанной энергии
- Возможность создать каскад до 7 тепловых насосов (flexoTHERM, flexoCOMPACT, aroTHERM)
- Возможность создать каскад до 7 газовых котлов с шиной eBUS
- В комбинации с VR71 возможно управление тремя смесительными контурами и контуром солнечной системы

Возможности установки

- Контроль систем отопления (тепловые насосы, вентиляция, солнечные системы, газовые котлы)
- Управление одним прямым контуром отопления и контуром ГВС
- Управление двумя контурами (прямой и смесительный) и контуром ГВС в комбинации с модулем VR70
- Управление одним смесительным контуром отопления, контуром солнечных коллекторов и контуром ГВС в комбинации с модулем VR70
- Управление двумя смесительными контурами в сочетании с модулем VR 70
- Управление тремя смесительными контурами в сочетании с модулем VR 71

Функции

- Контроль современных систем отопления (тепловые насосы, вентиляция, солнечные системы, газовые котлы)
- Изменяемые температурные и временные программы
- Изменение температуры ГВС
- Временная программа в комплексе с программой системы отопления
- Полностью автоматическая система адаптации нагрузки, погодозависимое регулирование, автоматическая настройка кривой
- multiMATIC – базовый регулятор для планируемой функции дистанционного сервиса
- Дистанционная диагностика через profiDIALOG
- Графическое отображение потребления и производства энергии

| Наименование | Заказной номер |
|---|----------------|
| multiMATIC VRC 700/4 Погодозависимый регулятор | 0020171319 |

Автоматические регуляторы
Погодозависимые регуляторы
calorMATIC VRC 470f



Особенности

- Погодозависимый регулятор
- Быстрый ввод в эксплуатацию благодаря мастеру настройки
- Легко читаемый и интуитивно понятный интерфейс
- Коммуникационная шина eBus

Возможности применения

- Для всех газовых котлов Vaillant с коммуникационной шиной eBus
- Управление одним контуром отопления (или двумя контурами, в комбинации с модулем VR 61/4)
- Управление солнечной установкой (в комбинации с модулем VR 68/3)
- Беспроводное подключение к котлу

Оснащение calorMATIC VRC 470f

- Регулятор calorMATIC VRC 470f
- Радиоприемный блок
- Датчик наружной температуры
- Консоль для монтажа на стену
- Настенная подставка для радиоприемного блока

Функции

- Регулирование температуры подачи с учетом температуры наружного воздуха
- Защита от замерзания
- Режимы «отпуск», «вечеринка», «один день дома», «один день не дома»
- Однократный нагрев водонагревателя
- Встроенный датчик влажности для режима «активного охлаждения»
- Построение графика вклада солнечной энергии (в комбинации с модулем VR 68/3)
- Интеллектуальное согласование программы приготовления горячей воды с отоплением
- Функции «1 день не дома», «1 день дома»
- Управление насосом рециркуляции (в комбинации с модулем «2 из 7», заказной номер 0020017744)
- Термическая дезинфекция водонагревателя

| Наименование | Заказной номер |
|--|----------------|
| calorMATIC VRC 470f Дистанционный погодозависимый регулятор | 0020108140 |

Автоматические регуляторы
Погодозависимые каскадные регуляторы
calorMATIC VRC 630/3



Особенности

- Управление: два смесительных контура, прямой контур, водонагреватель, циркуляционный насос водонагревателя
- Регулятор обеспечивает прямое подключение одного котла с шиной eBUS, двух модулирующих отопительных приборов с шиной 7-8-9, одного двухступенчатого или двух одноступенчатых котлов
- Возможно расширение до 14 отопительных контуров (т.е. 6 модулей VR 60/3), которые можно использовать и в качестве водогрейных контуров, стабилизированных контуров
- Возможно расширение до каскада из 6 котлов
- Имеются выходы под коммуникационные шины eBUS и 7-8-9

Возможности установки

- Для управления системами отопления с радиаторами, дополнительными водонагревателями, теплым полом, нагревом бассейна, теплообменником климатической установки
- Возможность управления компактными теплоцентралями из напольных котлов с DIA-системой или настенных котлов (до 6-ти штук) при использовании модулей VR 30/2 (VR 32) или из любых других котлов до 8 штук при использовании модулей VR 31

Оснащение

- Центральный регулятор calorMATIC VRC 630/3 с ЖК-дисплеем
- 4 стандартных датчика температуры VR 10 (применяется как накладной, так и погружной)
- Датчик наружной температуры VRC 693

Примечание:

Для включения котельной установки сторонним устройством, как, например, бассейн, необходимо подвести к регулятору двухжильный провод от автоматики бассейна через соответствующее реле.

- Расширение системы управления дополнительными контурами (до 12 шт) при использовании 6-ти модулей VR 60/3
- Возможность использования приборов дистанционного управления: VR 90 (для первых 8-ми отопительных контуров системы)
- При необходимости центральный регулятор можно разместить в любом месте здания с помощью адаптера VR 55
- Может работать со всеми видами котлов

10

| Наименование | Заказной номер |
|---|----------------|
| calorMATIC VRC 630/3 Погодозависимый каскадный регулятор | 0020092430 |

Автоматические регуляторы Регуляторы для солнечных установок auroMATIC VRS 620/3



Возможности установки

- Прямое подключение одного котла с шиной eBUS, одного отопительного прибора с шиной 7-8-9, двух полей солнечных коллекторов или твердотопливных котлов
- Управление одним регулируемым и одним нерегулируемым контурами, одной буферной емкостью и водонагревателем косвенного нагрева, одним циркуляционным насосом, нагревом бассейна
- Возможность управления работой до восьми котлов с шиной 7-8-9 при помощи VR 30/2
- Возможность управления работой до восьми котлов с шиной eBUS при помощи VR 32
- Управление одним прямым отопительным контуром или 1-14 отопительными контурами в комбинации с VR 60/3
- Управление до восьми отопительных контуров при помощи VR 90
- При помощи VR55, дисплей можно установить отдельно от основного блока регулятора

Оснащение

- Центральный регулятор auroMATIC VRS 620/3 с ЖК-дисплеем
- 4 стандартных датчика температуры VR 10 (применяется как накладной, так и погружной)
- Датчик коллектора VR 11
- Датчик наружной температуры VR 693

Примечание: Для включения котельной установки сторонним устройством, как, например, бассейн, необходимо подвести к регулятору двухжильный провод от автоматики бассейна через соответствующее реле

| Наименование | Заказной номер |
|--|----------------|
| auroMATIC VRS 620/3 Каскадный регулятор для солнечной установки | 0020092479 |

**Блок передачи данных
VR900**



Особенности

- Дистанционный мониторинг оборудования
- Дистанционный ввод параметров работы оборудования
- Функция отправки SMS сообщений при аварийных ситуациях
- Возможность дистанционной диагностики оборудования сервисным специалистом
- Постоянный контроль над расходом тепловой энергии
- Автоматическое формирование отчетов о вкладе энергии полученной от тепловых насосов или солнечных коллекторов.

• Оснащение:

- - блок передачи данных
- -сетевой кабель
- -LAN кабель
- -ID карта
- - комплект креплений











Работает с погодозависимым регулятором multiMATIC VRC 700

| Наименование | Заказной номер |
|---|-------------------|
| VR 900 Блок передачи данных с LAN соединением | 0020197118 |

**Автоматические регуляторы
Принадлежности**



| Принадлежность | Описание | Заказной номер |
|---|--|---|
|  | <p>Смеситель трех-ходовой VRM 3 - 3/4, Rp 3/4"</p> <p>Смеситель трех-ходовой VRM 3 - 1, Rp 1"</p> <p>Смеситель трех-ходовой VRM 3 - 1 1/4, Rp 1 1/4"</p> | <p>009233</p> <p>009234</p> <p>009237</p> |
|  | <p>Смеситель четырех-ходовой VRM 4 - 1, Rp 1"</p> <p>Смеситель четырех-ходовой VRM 4 - 1 1/4, Rp 1 1/4"</p> | <p>009244</p> <p>009247</p> |
|  | <p>Электропривод смесителя VRM Для VRM 3 и VRM 4</p> | <p>300870</p> |
|  | <p>Датчик температуры водонагревателя Используется при комбинировании газового котла с емкостным водонагревателем косвенного нагрева</p> | <p>306257</p> |
|  | <p>VR 10 – Стандартный датчик температуры Универсальный температурный датчик. Может использоваться в качестве погружного или накладного датчика температуры</p> | <p>306787</p> |
|  | <p>VR 11 – Датчик температуры солнечного коллектора</p> | <p>306788</p> |

**Автоматические регуляторы
Принадлежности**

| Принадлежность | Описание | Заказной номер |
|---|---|--------------------------|
|  | <p>VR 30/3 – Коммутатор для модулирующих котлов (7-8-9) Предназначен для расширения возможностей регуляторов calorMATIC 630/3, auroMATIC 620/3 по подключению дополнительных котлов в каскад. Позволяет подключить к регулятору один дополнительный котёл (шина 7-8-9) Примечание: Только для регуляторов calorMATIC 630/3, auroMATIC 620/3! Максимальное количество подсоединённых VR 30/3 - 6 шт</p> | <p>0020139894</p> |
|  | <p>VR 31 – Коммутатор для одно- и двух-ступенчатых котлов Предназначен для расширения возможностей регуляторов calorMATIC 630/3, auroMATIC 620/3 по подключению дополнительных котлов в каскад. Позволяет подключить к регулятору один двух ступенчатый котел или два одноступенчатых(котлы Vaillant без цифровых шин, котлы сторонних производителей) Примечание: Только для регуляторов calorMATIC 630/3, auroMATIC 620/3! Максимальное количество подсоединённых VR 31 - 6 шт</p> | <p>306786</p> |
|  | <p>VR 32/3 – Коммутатор для котлов с шиной eBUS Предназначен для расширения возможностей регуляторов calorMATIC 630/3, auroMATIC 620/3 по подключению дополнительных котлов с шиной eBUS в каскад, а также их коммуникацию с vnetDIALOG Примечание: Максимальное количество подсоединённых VR 32 - 8 шт</p> | <p>0020139895</p> |
|  | <p>VR 34 – Устройство преобразования сигнала 0-10 В в eBUS</p> | <p>0020017897</p> |
|  | <p>VR 39 Коммутатор для соединения регуляторов с шиной eBUS и оборудования с шиной 7-8-9</p> | <p>0020139898</p> |
|  | <p>VR 40 Модуль расширения функций “2 из 7” Предназначен для расширения возможностей электронной платы котла дополнительными функциями управления. Позволяет плате реализовать две из следующих функций: управление насосом линии рециркуляции водонагревателя; управление насосом контура нагрева водонагревателя; управление внешним отопительным насосом; отключение кухонной вытяжки; управление внешним газовым клапаном; выдача сигнала об ошибке на пульт Примечание: Применяется исключительно с котлами, имеющими шину eBUS!</p> | <p>0020017744</p> |
|  | <p>VR 55 – Консоль для настенного монтажа Позволяет установить дисплей регулятора calorMATIC 630/3 или auroMATIC 620/3 отдельно от основного блока, на стену Комплектация: консоль для крепления дисплея на стену; заглушка для регулятора</p> | <p>306790</p> |
|  | <p>VR 60/3 – Смесительный модуль Предназначен для расширения возможностей регуляторов calorMATIC 630/3, auroMATIC 620/3 или geoTHERM по управлению отопительными контурами. Позволяет управлять дополнительными: 2-мя регулируемые (3-х ходовыми смесителями) контурами отопления Комплектация: модуль VR 60/3 - 1 шт; стандартный датчик температуры VR 10 - 2 шт; сетевой кабель 220 В - 3 м; Примечание: Применяется исключительно с регуляторами calorMATIC 630/3, auroMATIC 620/3 и geoTHERM</p> | <p>306782</p> |

10

**Автоматические регуляторы
Принадлежности**

| Принадлежность | Описание | Заказной номер |
|---|---|--------------------------|
|  | <p>VR 70 – Смесительный модуль Предназначен для расширения возможностей регулятора multiMATIC 700/4 по управлению отопительными контурами. Позволяет управлять дополнительными: 1-м нерегулируемым контуром отопления, 1-м регулируемым (с 3-х ходовым смесителем) и контуром водонагревателя 1-м регулируемым контуром отопления, 1-м контуром солнечных коллекторов (VIH S, allSTOR VPS, VPS SC) и контуром водонагревателя 1-м нерегулируемым контуром отопления, 1-м регулируемым (с 3-х ходовым смесителем)</p> | <p>0020184845</p> |
|  | <p>VR 71 – Смесительный модуль Предназначен для расширения возможностей регулятора multiMATIC 700/4 по управлению отопительными контурами и контуром солнечных коллекторов. Позволяет управлять дополнительными: 3-мя регулируемым(с 3-х ходовым смесителем)</p> | <p>0020184848</p> |
|  | <p>VR 90/3 – Пульт дистанционного управления отопительным контуром Предназначен для расширения возможностей регуляторов calorMATIC 630/3, auroMATIC 620/3 или geoTHERM по дистанционному управлению одним отопительным контуром (регулируемый или нерегулируемый). Позволяет регулятору управлять отдельными контурами по комнатной температуре Примечание: Применяется исключительно с регуляторами calorMATIC 630/3, auroMATIC 620/3 или geoTHERM! Максимальное количество подсоединённых VR 90/3 - 8 шт</p> | <p>0020040080</p> |
|  | <p>VR 91 – Пульт дистанционного управления отопительным контуром Предназначен для расширения возможностей регуляторов multiMATIC 700/2 по дистанционному управлению одним отопительным контуром (регулируемый или нерегулируемый). Позволяет регулятору управлять отдельными контурами по комнатной температуре. Экран с подсветкой.</p> | <p>0020171336</p> |

Автоматические регуляторы Принадлежности

| Принадлежность | Описание | Заказной номер |
|---|---|----------------|
|  | VRC 693 Датчик наружной температуры | 000693 |
|  | Модуль расширения функций "1 из 5" Предназначен для расширения возможностей электронной платы котла дополнительными функциями управления. Позволяет плате реализовать одну из следующих функций: управление насосом линии рециркуляции водонагревателя; управление внешним отопительным насосом; управление внешним газовым клапаном; выдача сигнала об ошибке на пульт; отключение кухонной вытяжки Примечание: Не применяется с котлами, имеющими коммуникационную шину eBUS! | 306253 |

Заметки

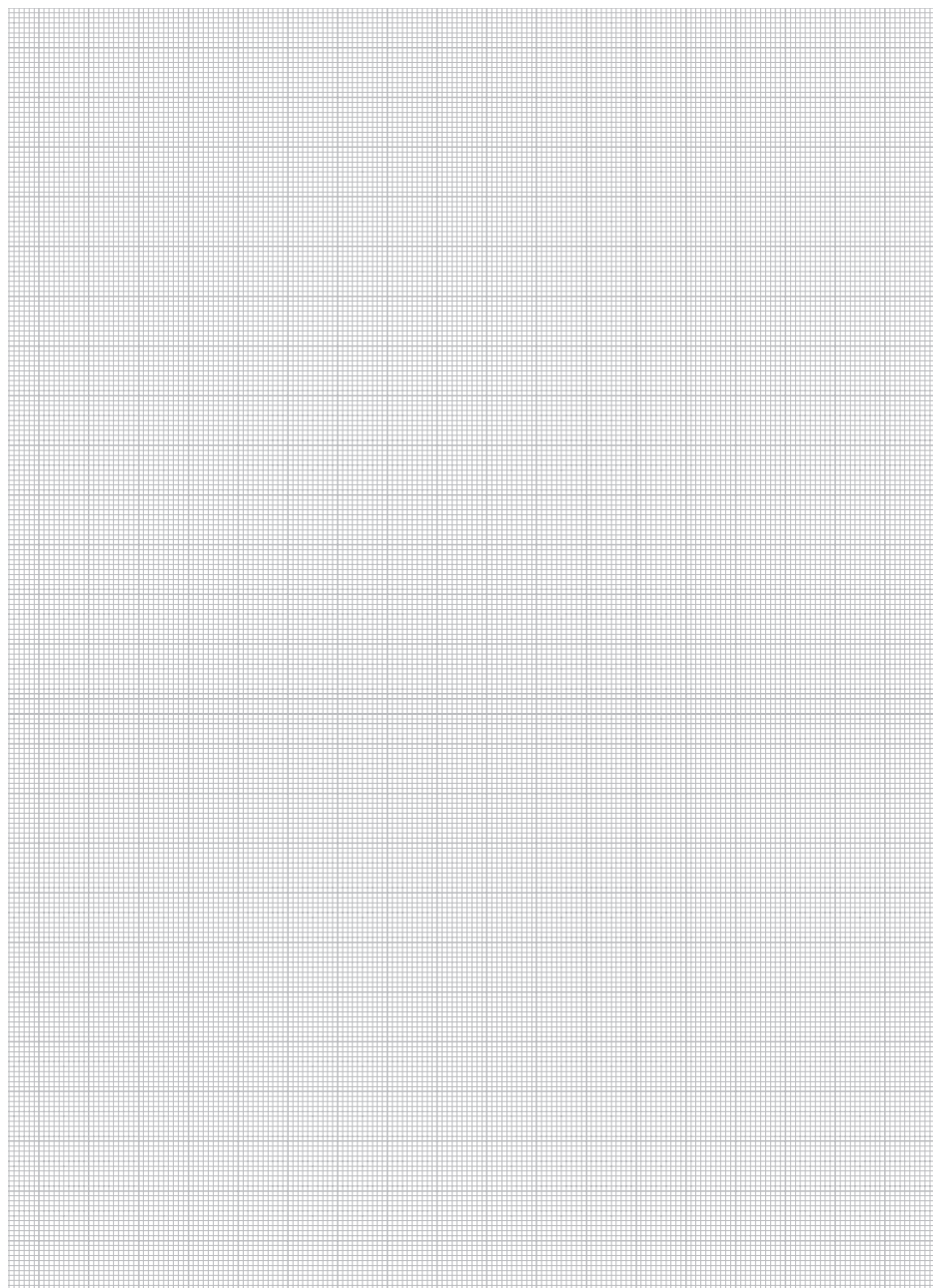

Приложения

| | |
|---|-----|
| Приложение 1 – Примеры принципиальных схем..... | 279 |
| Приложение 2 – Рекомендации по подбору теплового насоса | 297 |
| Приложение 3 - Рекомендации по подбору элементов гелиоустановки..... | 305 |

Приложение 1 - Примеры принципиальных схем

| | |
|---|-----|
| Схема 1 | |
| Отопление и приготовление горячей воды (atmoTEC, turboTEC, ecoTEC) | 280 |
| Схема 2 | |
| Отопление и приготовление горячей воды (atmoTEC, turboTEC, ecoTEC) | 281 |
| Схема 3 | |
| Отопление и приготовление горячей воды (ecoTEC)..... | 282 |
| Схема 4 | |
| Отопление и приготовление горячей воды (ecoTEC)..... | 283 |
| Схема 5 | |
| Каскадная многофункциональная установка (atmoTEC, turboTEC и ecoTEC)..... | 284 |
| Схема 6 | |
| Каскадная многофункциональная установка (atmoCRAFT)..... | 285 |
| Схема 7 | |
| Отопление и приготовление горячей воды (ecoVIT)..... | 286 |
| Схема 8 | |
| Каскадная многофункциональная установка (ecoCRAFT)..... | 287 |
| Схема 9 | |
| Отопление и приготовление горячей воды (flexoTHERM) | 288 |
| Схема 10 | |
| Отопление, пассивное охлаждение и приготовление горячей воды (geoTHERM, auroTHERM)..... | 289 |
| Схема 11 | |
| Каскадная многофункциональная установка (geoTHERM) | 290 |
| Схема 12 | |
| Отопление, приготовление горячей воды и охлаждение (aroTHERM, atmoTEC, turboTEC, ecoTEC)..... | 291 |
| Схема 13 | |
| Отопление, приготовление горячей воды и охлаждение (aroTHERM, VWZ MEN 61) | 292 |
| Схема 14 | |
| Отопление и приготовление горячей воды (atmoVIT plus VK, auroTHERM) | 293 |
| Схема 15 | |
| Отопление и приготовление горячей воды (ecoTEC, auroFLOW plus) | 294 |

Приложение 1 – Примеры принципиальных схем

Схема 1 — Отопление и приготовление горячей воды (atmoTEC, turboTEC, ecoTEC)

Область применения:

Решение для отопления и горячего водоснабжения маленького жилого дома или квартиры. Нагрев воды происходит в бойлере косвенного нагрева и имеет приоритет по отношению к отоплению.

Для комфортного регулирования температуры в помещении используется комнатный термостат.

Схема применима для котлов:

atmoTEC VU, turboTEC VU, ecoTEC VU

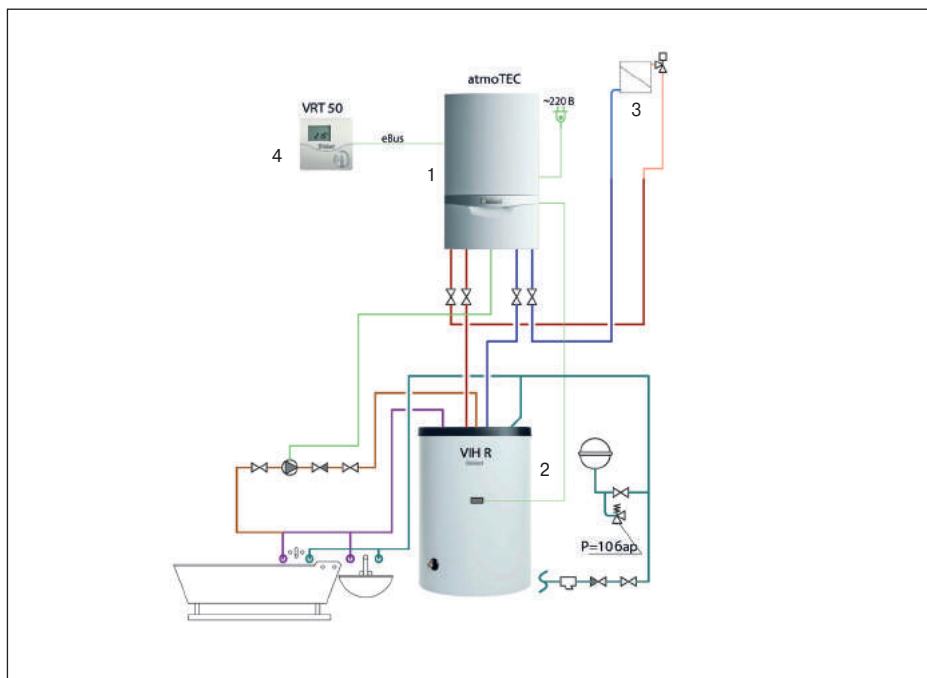

Обозначения:

1. Котел
2. Бойлер косвенного нагрева
3. Контур радиаторного отопления
4. Комнатный термостат

Преимущества:

1. Небольшие капиталовложения
2. Широкая область применения
3. Комфортное управление температурой воздуха в помещении
4. Высокий комфорт ГВС:
 - 4.1. Одновременное использование нескольких точек водоразбора
 - 4.2. Стабильная температура горячей воды

Примечания:

Схема используется для котлов мощностью до 30 кВт
Обязательная установка группы безопасности бойлера

Приложение 1 – Примеры принципиальных схем

Схема 2 — Отопление и приготовление горячей воды (atmoTEC, turboTEC, ecoTEC)

Область применения:

Схема является базовым решением для отопления, управления температурой теплых полов и приготовления горячей воды для квартир и небольших частных домов. Нагрев воды происходит в бойлере косвенного нагрева и имеет приоритет по отношению к отоплению. Для достижения максимальной эффективности в сочетании с комфортом используется погодозависимый регулятор multiMATIC 700 + смесительный модуль VR 70. Дополнительная экономия газа за счёт использования эффекта конденсации дымовых газов в конденсационных котлах.

Применима с котлами:

atmoTEC VU, turboTEC VU, ecoTEC VU мощностью до 37 кВт

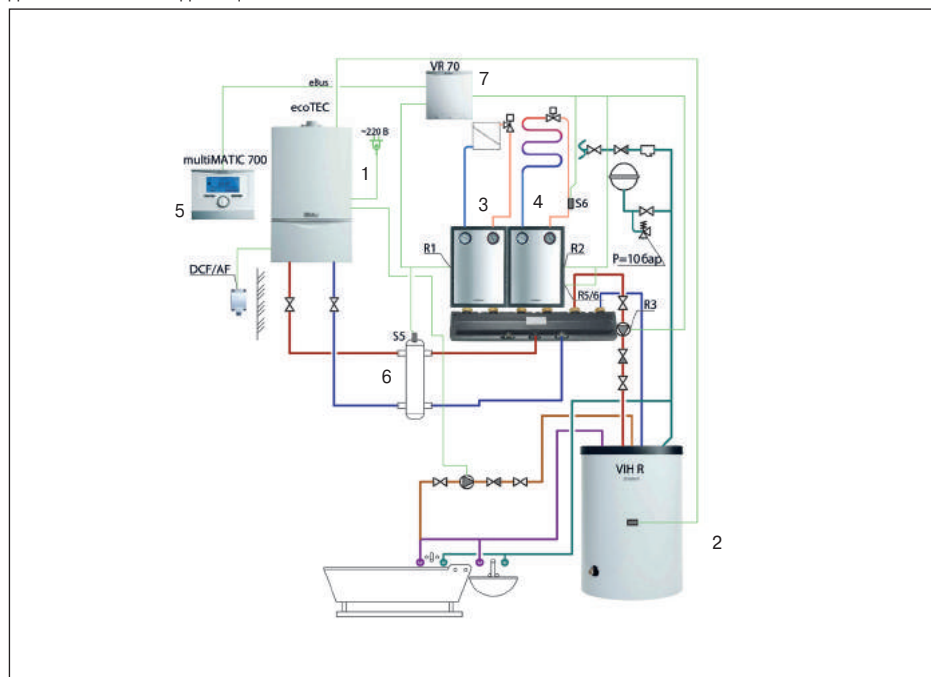

Обозначения:

1. Котел
2. Бойлер косвенного нагрева
3. Контур радиаторного отопления
4. Контур тёплого пола
5. Погодозависимый регулятор со смесительным модулем
6. Гидравлический разделитель (обязательно)
7. Смесительный модуль VR 70

Преимущества:

1. Компактные габариты
2. Широкая область применения
3. Комфортное управление температурой
4. Высокий комфорт ГВС:
 - 4.1. Одновременное использование нескольких точек водоразбора
 - 4.2. Стабильная температура горячей воды
5. Потребитель и теплогенератор гидравлически разделены

Примечания:

Насос рециркуляции подключается с помощью дополнительного блока VR 40 (2 из 7)
Обязательная установка группы безопасности котла и бойлера.

Приложение 1 – Примеры принципиальных схем

Схема 3 — Отопление и приготовление горячей воды (ecoTEC)

Область применения:

Схема является решением для отопления и ГВС домов средней и большой площади.

Для достижения максимальной эффективности в сочетании с комфортом используется погодозависимый регулятор multiMATIC 700.

Применима с котлами:

ecoTEC VU 46 и 65 кВт

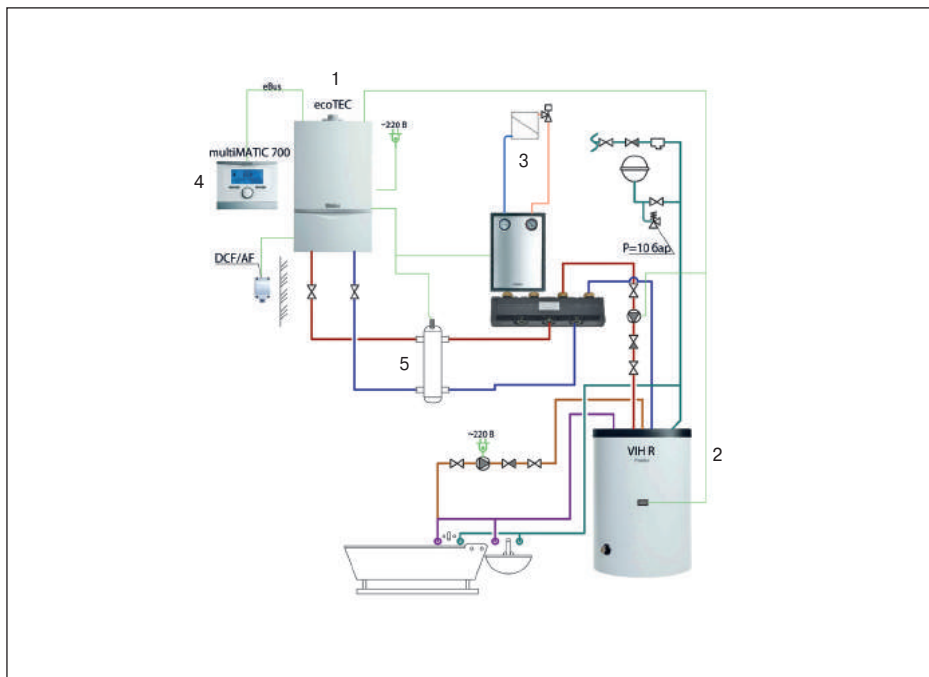

Обозначения:

1. Котел
2. Бойлер косвенного нагрева
3. Контур радиаторного отопления
4. Погодозависимый регулятор
5. Гидравлический разделитель (обязательно)

Преимущества:

1. Компактные габариты/Большая мощность
2. Использование скрытой теплоты конденсации
3. Широкая область применения
4. Плавное управление температурой
5. Высокий комфорт ГВС:
 - 5.1. Одновременное использование нескольких точек водоразбора
 - 5.2. Стабильная температура горячей воды

Примечания:

Насос рециркуляции подключается с помощью дополнительного блока VR 40 (2 из 7)

Обязательная установка группы безопасности котла и бойлера

При использовании регулятора multiMATIC 700 возможна одновременная работа смесительного контура системы отопления и приготовления горячей воды

Приложение 1 – Примеры принципиальных схем Схема 4 — Отопление и приготовление горячей воды (ecoTEC)

Область применения:

Схема является базовым решением для отопления, управления теплыми полами и приготовления горячей воды для средних и больших частных домов. Нагрев воды происходит в бойлере косвенного нагрева и имеет приоритет по отношению к отоплению.

Для достижения максимальной эффективности в сочетании с комфортом используется погодозависимый регулятор multiMATIC 700 + смесительный модуль VR 70.

Дополнительная экономия газа за счёт использования эффекта конденсации.

Применима с котлами:

ecoTEC VU 46 и 65 кВт

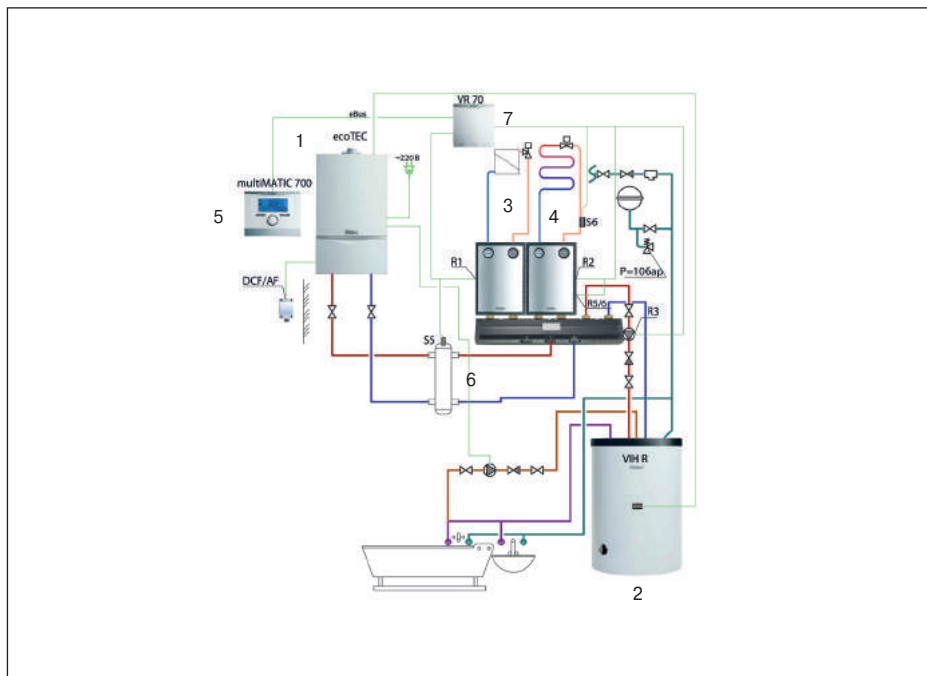

Обозначения:

1. Котел
2. Бойлер косвенного нагрева
3. Контур радиаторного отопления
4. Контур тёплого пола
5. Погодозависимый регулятор со смесительным модулем
6. Гидравлический разделитель (обязательно)
7. Смесительный модуль VR 70

Преимущества:

1. Компактные габариты
2. Широкая область применения
3. Плавное управление температурой
4. Высокий комфорт ГВС:
- 4.1. Одновременное использование нескольких точек водоразбора
- 4.2. Стабильная температура горячей воды.
5. Потребитель и теплогенератор соединены через гидравлический разделитель

Примечания:

Обязательная установка группы безопасности котла и бойлера.

Приложение 1 – Примеры принципиальных схем

Схема 5 — Каскадная многофункциональная установка (atmoTEC, turboTEC, ecoTEC)

Область применения:

Многокотловая каскадная установка на основе настенных котлов для покрытия тепловых нагрузок различных потребителей (в данном случае радиаторное отопление, теплый пол, горячее водоснабжение). Для экономичной эксплуатации и комфортного регулирования температуры помещения используется погодозависимый регулятор calorMATIC 630/3.

Применима с котлами:

atmoTEC VU, turboTEC VU, ecoTEC VU

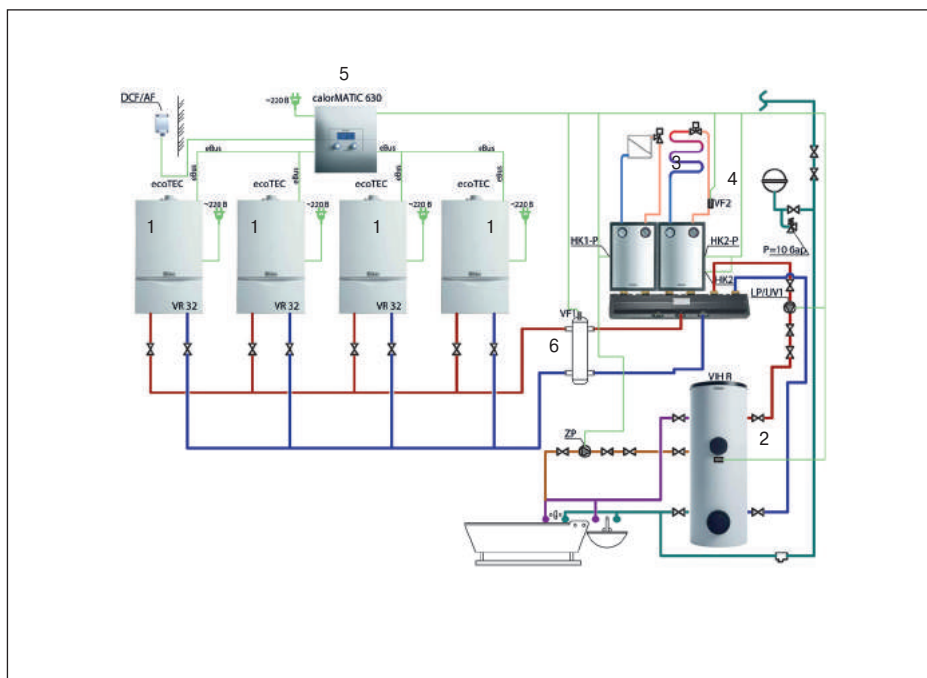

Обозначения:

1. Котел
2. Бойлер косвенного нагрева
3. Контур радиаторного отопления
4. Контур тёплого пола
5. Погодозависимый регулятор со смесительным модулем.
6. Гидравлический разделитель (обязательно)

Преимущества:

1. Компактные габариты/ большая мощность
2. Использование скрытой теплоты конденсации (при использовании конденсационных котлов)
3. Широкий диапазон производимой мощности
4. Высокая надёжность теплоснабжения за счет использования нескольких одинаковых котлов
5. Комфортное управление температурой
6. Высокий комфорт ГВС
7. Одновременное использование нескольких точек водоразбора
8. Стабильная температура горячей воды

Примечания:

Расширение каскада до 6 котлов
 Обязательная установка группы безопасности бойлера.
 Система может быть расширена за счет применения модулей расширения: VR 60/3.
 Котлы серии TEC должны быть укомплектованы модулем VR 32!!!

Приложение 1 – Примеры принципиальных схем

Схема 6 – Каскадная многофункциональная установка (atmoCRAFT)

Область применения:

Многокотловая каскадная установка на основе напольных котлов atmoCRAFT для покрытия тепловых нагрузок различных потребителей (в данном случае радиаторное отопление(или вентиляция), теплый пол, горячее водоснабжение).

Применяется с котлами:
atmoCRAFT

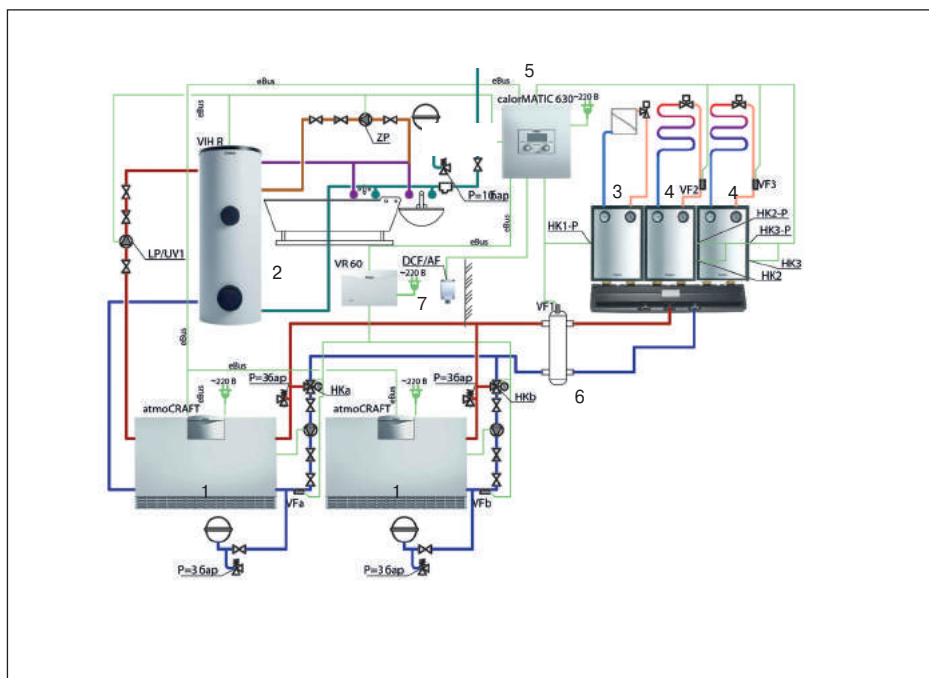

Обозначения:

1. Напольные котлы atmoCRAFT
2. Ёмкостный водонагреватель
3. Контур радиаторного отопления
4. Контур теплого пола
5. Погодозависимый каскадный регулятор
6. Гидравлический разделитель (обязательно)
7. Смесительный модуль VR 60

Преимущества:

1. Большая мощность/долговечность эксплуатации
2. Набор сегментированных мощностей по ступеням
3. Высокая надёжность теплоснабжения за счет использования нескольких одинаковых котлов.
4. Плавное управление температурой
5. Высокий комфорт ГВС
6. Одновременное использование нескольких точек водоразбора
7. Стабильная температура горячей воды
8. Параллельная работа отопления и приготовления горячей воды

Примечания:

Обязательная установка группы безопасности котла и бойлера.

Два котла подключаются напрямую к регулятору.

При подключении в каскад трех и больше котлов каждый из котлов комплектуется модулем расширения VR 30/2

Приложение 1 – Примеры принципиальных схем
Схема 7 – Отопление и приготовление горячей воды (ecoVIT)

Область применения:

Схема предназначена для управления радиаторным отоплением и приготовлением горячей воды в небольшом частном доме. Нагрев воды происходит в бойлере косвенного нагрева с приоритетом по отношению к отоплению. Для экономичной эксплуатации установки и комфортного регулирования температуры внутри помещений используется погодозависимый регулятор multiMATIC 700

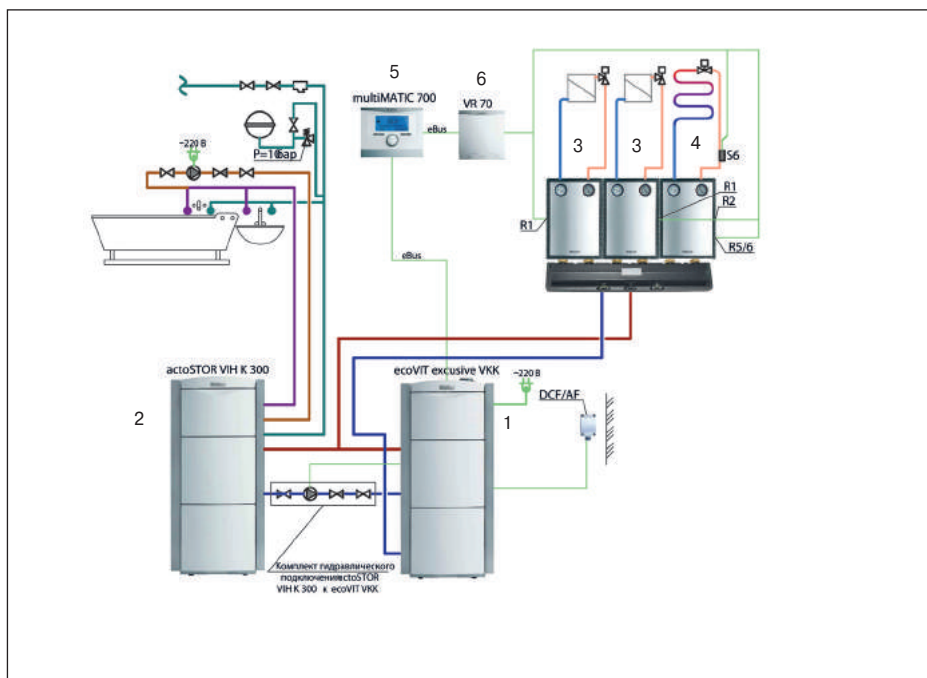

Обозначения:

1. Котёл
2. Ёмкостный водонагреватель
3. Контур радиаторного отопления
4. Погодозависимый регулятор

Преимущества:

1. Компактные габариты
2. Интегрированный гидравлический разделитель
3. Плавное управление температурой
4. Высокий комфорт ГВС
5. Одновременное использование нескольких точек водоразбора
6. Стабильная температура горячей воды
7. Максимальное использование эффекта конденсации

Примечания:

Обязательна установка группы безопасности бойлера, расширительного бака для системы отопления. Насос рециркуляции подключается с помощью дополнительного блока VR 40 (2 из 7)

Приложение 1 – Примеры принципиальных схем

Схема 8 – Каскадная многофункциональная установка (ecoCRAFT)

Область применения:

Многокотловая каскадная установка на основе напольных котлов ecoCRAFT для покрытия тепловых нагрузок различных потребителей (в данном случае радиаторное отопление(или вентиляция), теплый пол, горячее водоснабжение).

Для экономичной эксплуатации и комфортного регулирования температуры помещения используется погодозависимый регулятор calorMATIC 630*220 B.

Применима с котлами:
ecoCRAFT

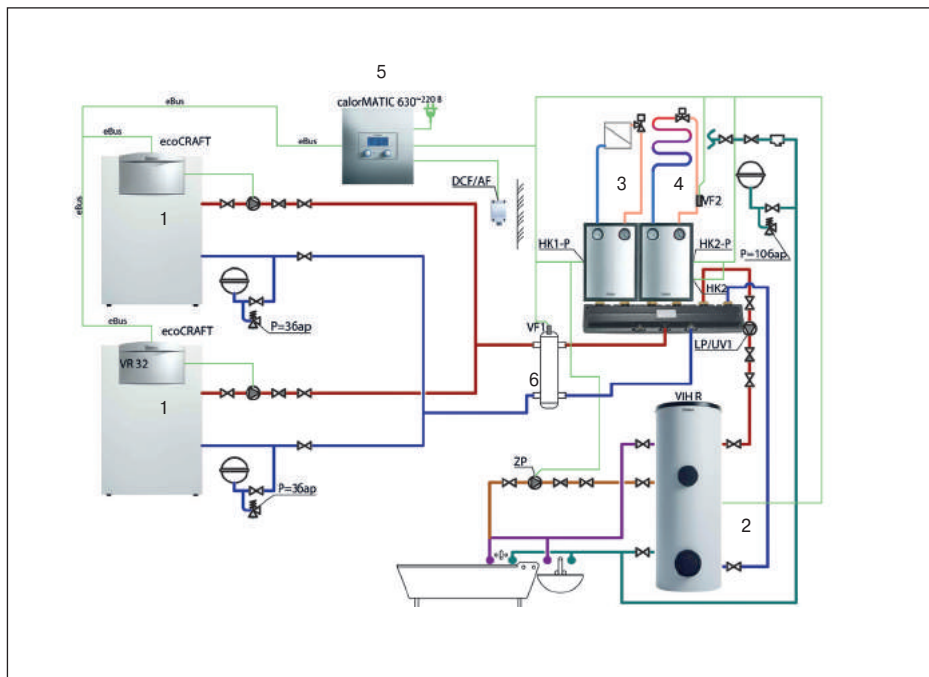

Обозначения:

1. Напольные котлы ecoCRAFT
2. Ёмкостный водонагреватель
3. Контур радиаторного отопления
4. Контур теплого пола
5. Погодозависимый каскадный регулятор
6. Гидравлический разделитель (обязательно)

Преимущества:

1. Большая мощность/долговечность эксплуатации
2. Использование скрытой теплоты конденсации.
3. Широкий диапазон производимой мощности
4. Высокая надёжность теплоснабжения за счет использования нескольких одинаковых котлов.
5. Комфортное управление температурой
6. Высокий комфорт ГВС:
 - 6.1. Одновременное использование нескольких точек водоразбора
 - 6.2. Стабильная температура горячей воды
7. Параллельная работа смесительного контура отопления и приготовления горячей воды

Примечания:

Обязательная установка группы безопасности котла и бойлера!
Второй, третий и т.д котел комплектуется модулем расширения VR 32.
Возможность расширения каскада до восьми котлов.

Приложение 1 – Примеры принципиальных схем

Схема 9 — Отопление и приготовление горячей воды (flexoTHERM)

Область применения:

Данная схема применима с тепловыми насосами мощностью до 14 кВт при работе на нагрев ёмкостного водонагревателя geoSTOR VIH RW 300. Для бесперебойной работы должен быть обеспечен минимальный расход циркуляционной воды. Для достижения желаемой температуры помещения должно быть выполнено гидравлическое выравнивание контуров отопления.

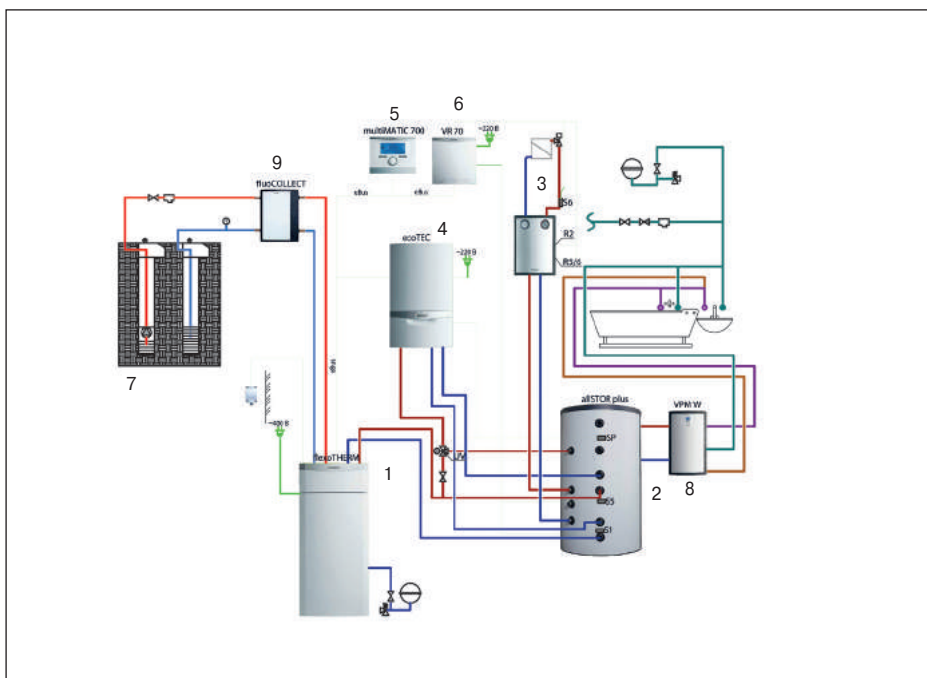

Обозначения:

1. Тепловой насос flexoTHERM
2. Буферная емкость allSTOR exclusive VPS
3. Контур радиаторного отопления
4. Газовый котел ecoTEC plus
5. Регулятор multiMATIC
6. Смесительный модуль
7. Погружной насос
8. Станция приготовления горячей воды
9. Теплообменный модуль fluoCOLLECT

Преимущества:

1. Широкая область применения
2. Малая занимаемая площадь
3. Низкие эксплуатационные затраты
4. Стабильная температура горячей воды

Примечания:

Обязательная установка группы безопасности бойлера.
Схема используется для тепловых насосов до 14 кВт

Приложение 1 – Примеры принципиальных схем

Схема 10 — Отопление, пассивное охлаждение и приготовление горячей воды (geoTHERM, autoTHERM)

Область применения:

Данная схема позволяет реализовать отопление, охлаждение и приготовление горячей воды при помощи теплового насоса geoTHERM в комбинации с солнечной установкой в моновалентном режиме. Подключение системы отопления осуществляется через буферную емкость. Системой управляет встроенный в тепловой насос погодозависимый регулятор энергобаланса. Источником тепла являются грунтовые зонды. В летний период может быть реализовано пассивное охлаждение при помощи существующей системы напольного отопления. Нагрев горячей воды осуществляется в проточном режиме при помощи насосной группы VPM ... W.

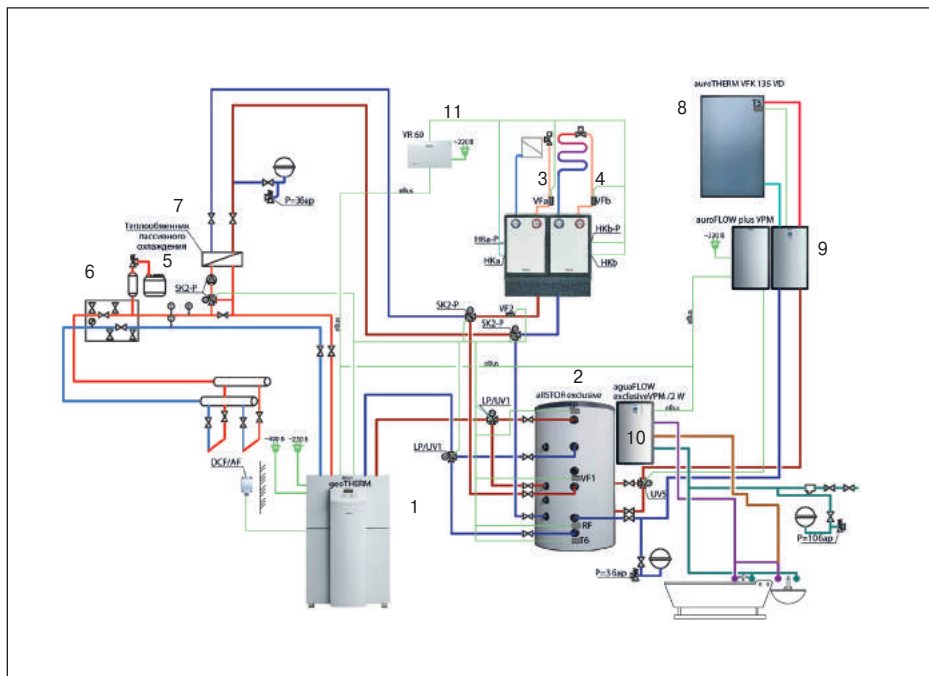

Обозначения:

1. Тепловой насос geoTHERM
2. Буферная емкость allSTOR exclusive VPS
3. Контур отопления
4. Контур теплого пола
5. Приемный резервуар
6. Рассольный уравнильный бак
7. Теплообменник пассивного охлаждения
8. Солнечный коллектор VFK 135 VD
9. Станция для незакипающей солнечной системы
10. Станция приготовления горячей воды VPM ... W.
11. Смесительный модуль VR 60

Преимущества:

1. Широкая область применения
2. Низкие эксплуатационные затраты
3. Стабильная температура горячей воды
4. Одновременное использование нескольких точек водоразбора
5. Возможность применения пассивного охлаждения
6. Параллельная работа отопления и приготовления горячей воды

Примечания:

Обязательная установка группы безопасности бойлера.

Система может быть расширена за счет применения модулей расширения: VR 60/3.

Приложение 1 – Примеры принципиальных схем

Схема 11 – Каскадная многофункциональная установка (geoTHERM)

Область применения:

Данная схема позволяет реализовать отопление и приготовление горячей воды при помощи каскада тепловых насосов geoTHERM. Подключение системы отопления осуществляется через буферную емкость allSTOR exclusive VPS/2. Нагрев горячей воды осуществляется в проточном режиме при помощи насосной группы VPM ... W.

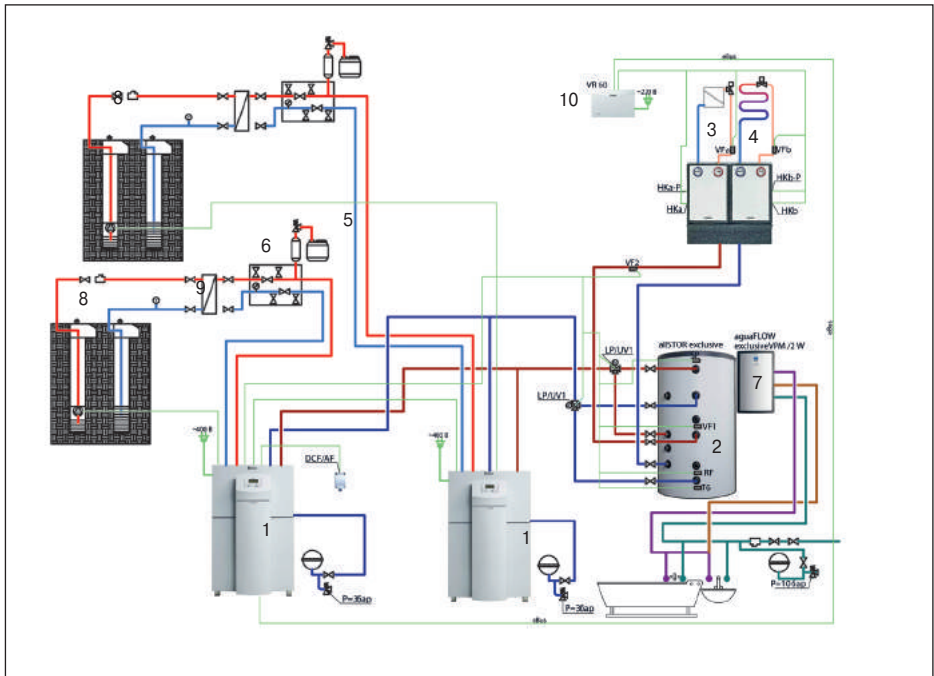

Обозначения:

1. Тепловой насос geoTHERM
2. Буферная емкость allSTOR exclusive VPS
3. Контур отопления
4. Контур теплого пола
5. Приемный резервуар
6. Рассольный уравнивательный бак
7. Станция приготовления горячей воды VPM ... W
8. Погружной насос
9. Теплообменник
10. Смесительный модуль VR 60

Преимущества:

1. Большая мощность/долговечность эксплуатации
2. Высокая надёжность теплоснабжения за счет использования нескольких одинаковых тепловых насосов.
3. Высокий комфорт ГВС
4. Одновременное использование нескольких точек водоразбора
5. Стабильная температура горячей воды
6. Параллельная работа отопления и приготовления горячей воды
7. Низкие эксплуатационные затраты

Примечания:

Обязательная установка группы безопасности бойлера.
Система может быть расширена за счет применения модулей расширения: VR 60/3.

Приложение 1 – Примеры принципиальных схем

Схема 12 — Отопление, приготовление горячей воды и охлаждения (aeroTHERM, atmoTEC, turboTEC, ecoTEC)

Область применения:

Данная схема системы подходит для модернизации существующей нагревательной установки и новой нагревательной установки. Позволяет реализовать отопление и приготовление горячей воды при помощи воздушного теплового насоса aroTHERM и котла. Удаленный мониторинг отопительного оборудования при помощи блока передачи данных VR 900

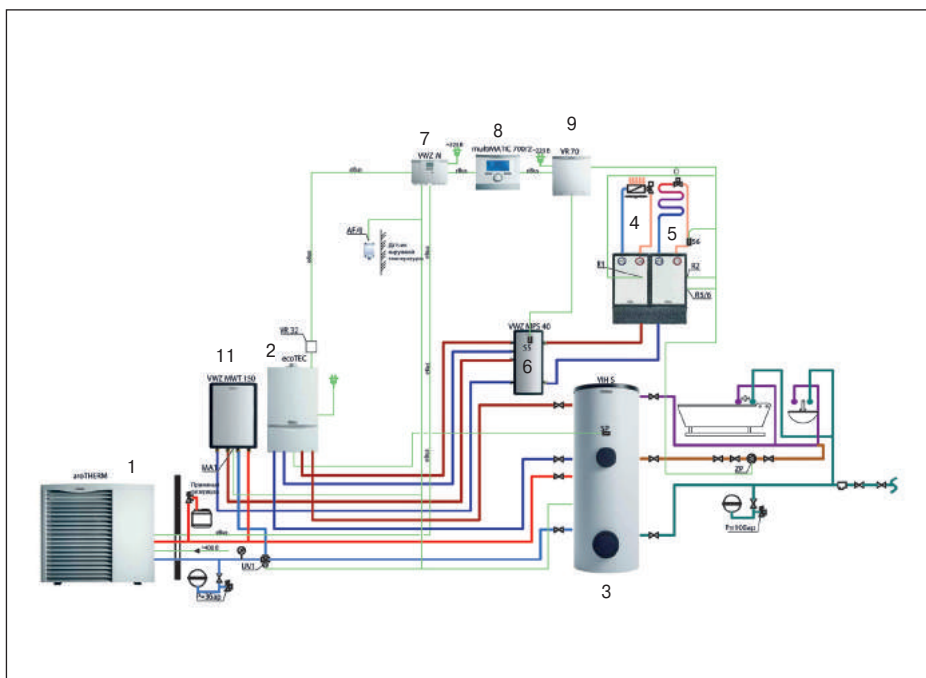

Обозначения:

1. Тепловой насос aroTHERM
2. Котел
3. Бойлер косвенного нагрева
4. Контур отопления
5. Контур теплого пола
6. Гидравлический модуль VWZ MPS 40
7. Модуль управления тепловым насосом VWZ AI
8. Регулятор multiMATIC 700
9. Смесительный модуль VR 70

Преимущества:

1. Широкая область применения
2. Низкие эксплуатационные затраты
3. Стабильная температура горячей воды
4. Одновременное использование нескольких точек водоразбора
5. Возможность применения активного охлаждения

Примечания:

Обязательная установка группы безопасности котла и бойлера!
Обязательная установка регулятора multiMATIC 700 и модуля управления тепловым насосом VWZ AI

Приложение 1 – Примеры принципиальных схем

Схема 13 — Отопление, приготовление горячей воды и охлаждение (aeroTHERM, VWZ MEN 61)

Область применения:

Данная схема системы подходит для новой нагревательной установки с контуром вентиляторного конвектора или радиатора. Позволяет реализовать отопление и приготовление горячей воды при помощи воздушного теплового насоса aeroTHERM и гидравлической станции VWZ MEN 61 с электрическим догревом.

Удаленный мониторинг.

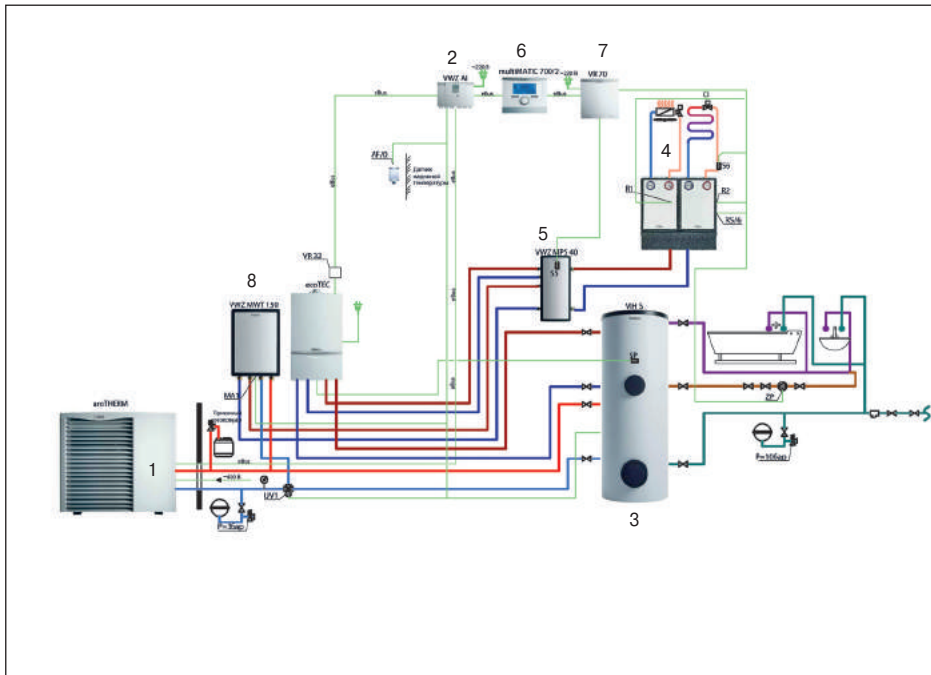

Обозначения:

1. Тепловой насос aeroTHERM
2. Гидравлическая станция VWZ MEN 61 с электрическим догревом
3. Бойлер косвенного нагрева
4. Контур отопления
5. Гидравлический модуль VWZ MPS 40
6. Регулятор multiMATIC 700
7. Смесительный модуль VR 70
8. Теплообменный модуль VWZ MWT 150

Преимущества:

1. Широкая область применения
2. Низкие эксплуатационные затраты
3. Стабильная температура горячей воды
4. Одновременное использование нескольких точек водоразбора
5. Возможность применения активного охлаждения

Примечания:

Обязательная установка группы безопасности котла и бойлера!
Обязательная установка регулятора multiMATIC 700

Приложение 1 – Примеры принципиальных схем

Схема 14 — Отопление и приготовление горячей воды (atmoVIT plus VK, autoTHERM)

Область применения схемы:

Схема предназначена для управления радиаторным отоплением и приготовлением горячей воды в большом частном доме. Нагрев воды происходит в бойлере косвенного нагрева в комбинации с солнечной установкой. Для экономической эксплуатации установки и комфортного регулирования температуры внутри помещений используется погодозависимый регулятор.

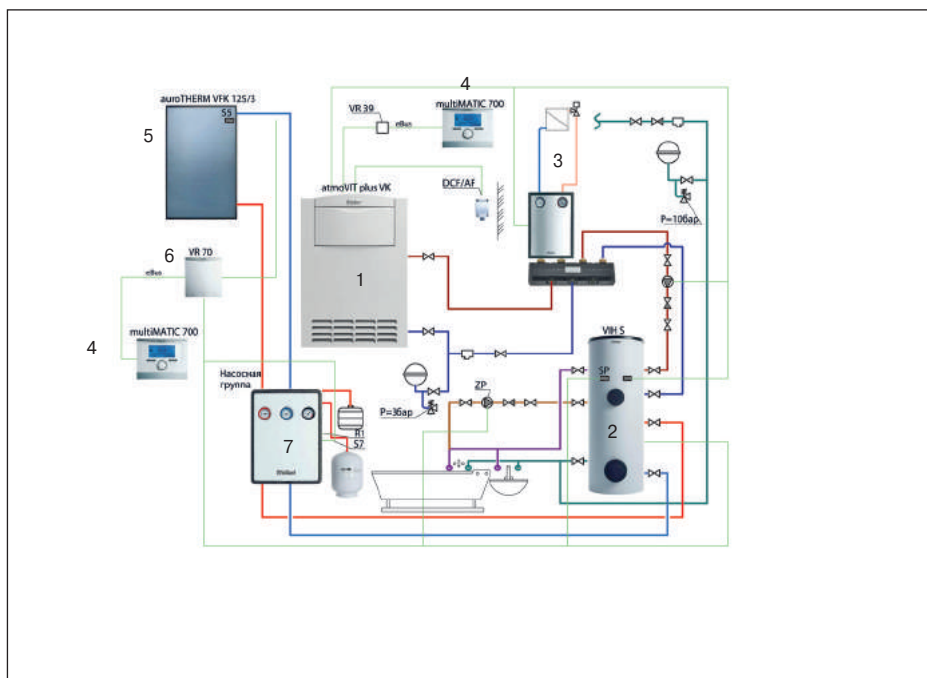

Обозначения:

1. Напольный котел atmoVIT plus VK
2. Ёмкостный водонагреватель
3. Контур радиаторного отопления
4. Регулятор multiMATIC 700
5. Солнечный коллектор
6. Смесительный модуль VR 70
7. Насосная группа

Преимущества:

1. Долговечность эксплуатации по сравнению с навесными котлами
2. Минимальные капиталозатраты для использования установки солнечных коллекторов в системе ГВС.
3. Широкая область применения / Высокая эффективность
4. Экономичное погодозависимое управление
5. Высокий комфорт ГВС:
 - 5.1. Одновременное использование нескольких точек водоразбора
 - 5.2. Стабильная температура горячей воды

Примечания:

Обязательная установка группы безопасности котла и бойлера!

Приложение 1 – Примеры принципиальных схем

Схема 15 — Отопление и приготовление горячей воды (ecoTEC, auroFLOW plus)

Область применения схемы:

Эта схема подходит для системы отопления с двумя нагревательными контурами.

- Теплогенератор - настенный газовый котел
- 2 нагревательных контура
- регулировка нагрева зависимым от погоды регулятором отопления auroMATIC 620
- Подогрев санитарной воды в станции VPM .. W /2
- Система нагрева воды с помощью солнечных коллекторов VFK ... VD; гелиоустановка подключается через насосную группу системы auroFLOW plus, использующей солнечную энергию, VPM D и многофункциональный накопитель allSTOR exclusiv VPS /3-7.
- Солнечный нагрев бассейна внешним теплообменником

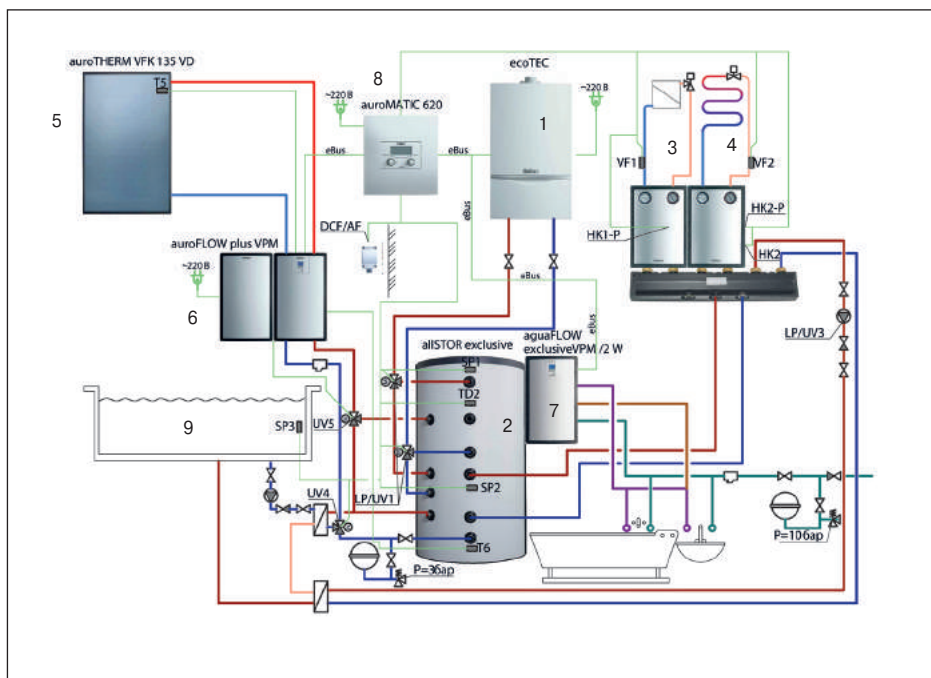

Обозначения:

1. Навесной котел ecoTEC
2. Буферная емкость allSTOR exclusiv VPS
3. Контур радиаторного отопления
4. Контур теплого пола
5. Солнечный коллектор VFK 135 VD
6. Станция для незакипающей солнечной системы
7. Станция приготовления горячей воды VPM ... W
8. Регулятор auroMATIC 620
9. Бассейн

Преимущества:

1. Широкая область применения / Высокая эффективность
2. Экономичное погодозависимое управление
3. Высокий комфорт ГВС:
 - 3.1. Одновременное использование нескольких точек водоразбора
 - 3.2. Стабильная температура горячей воды
4. Низкие эксплуатационные затраты

Заметки

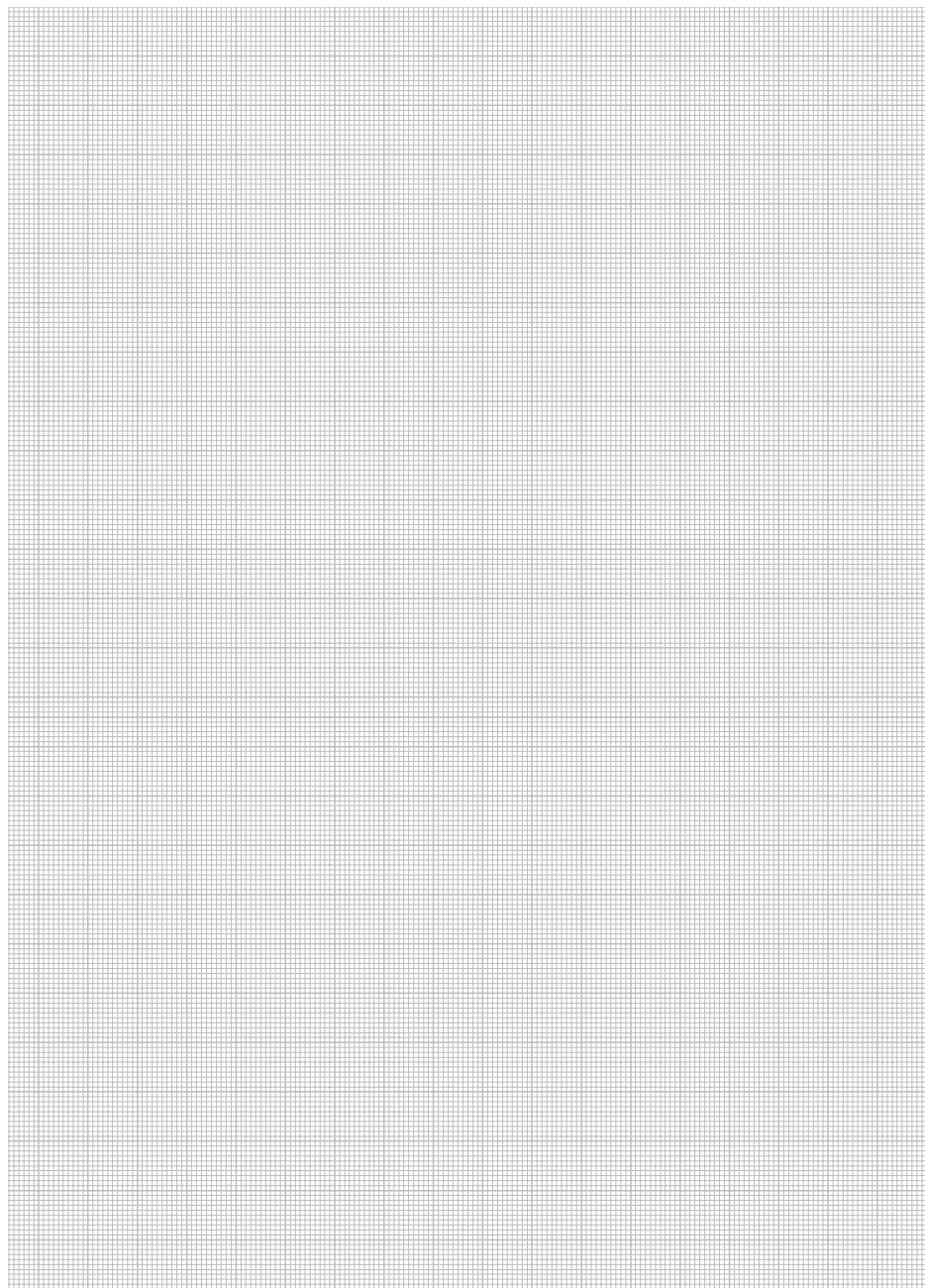

Приложение 2 - Рекомендации по подбору теплового насоса

| | |
|--|-----|
| Выбор источника тепла | 298 |
| Источник тепла: грунтовый зонд | 299 |
| Источник тепла: грунтовый коллектор..... | 300 |
| Источник тепла: грунтовая вода | 301 |
| Расчет объема буферной емкости..... | 302 |

Приложение 2 – Рекомендации по подбору теплового насоса Выбор источника тепла



Характеристика объекта:

- Жилый коттедж в Киевской области
 - Отапливаемая площадь 300 м²
 - Дом имеет хорошую теплоизоляцию. Удельные теплопотери составляют около 55 Вт/м²
 - Количество жильцов - 5 человек
 - Грунт: глина
- Таким образом, теплотребление системы отопления при нормированной температуре (-22°С для Киева) составляют: **300 м² · 55 Вт/м² = 16 500 Вт = 16,5 кВт**
Надбавка на горячее водоснабжение для жилых коттеджей принимается в размере 0,25 кВт/чел. В нашем случае надбавка на ГВС составит: **5 чел · 0,25 кВт/чел = 1,25 кВт**
Общее теплотребление объекта составит: **16,5 кВт + 1,25 кВт = 17,75 кВт**

Выбор источника тепла

Тепловые насосы отбирают тепловую энергию окружающей среды при низких температурах и отдают потребителю при высоких температурах, расходуя при этом некоторое количество электрической энергии. Природными источниками тепла для тепловых насосов являются:

- 1) Тепло земли (грунтовые коллекторы и грунтовые зонды)
- 2) Тепло воды (подземные воды)
- 3) Тепло окружающего воздуха

Самыми распространёнными источниками тепла являются грунтовые зонды. Этот способ экономит площадь участка и даёт равномерное количество тепла круглый год.

Грунтовый коллектор применяется в случае доступности большого участка земли, под которым укладывают земляной коллектор.

Тепло подземных вод используется в случае неглубокого залегания водоносного слоя и достаточной его насыщенности. Качество грунтовой воды должно удовлетворять требованиям, приведенным в соответствующей таблице. Внимание! При проектировании системы скважин необходимо проверить их производительность (дебит) относительно мощности выбранного теплового насоса (ориентировочно 240 л/ч на каждый кВт·ч мощности теплового насоса).

Тепло окружающего воздуха чаще всего используют в регионах с теплым климатом. Нужно помнить, что эффективность воздушных тепловых насосов очень сильно зависит от температуры окружающего воздуха.

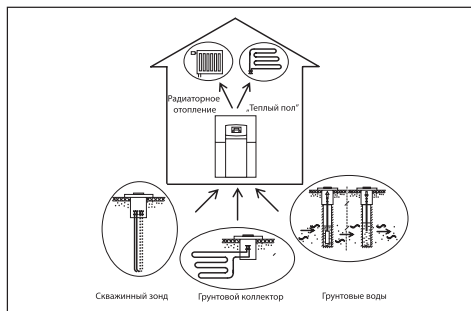

Выбор теплового насоса

Рекомендуется подбирать мощность теплового насоса на 70% покрытия теплотребления здания при нормированной температуре, т. к. за весь отопительный сезон максимальная мощность требуется всего 15% времени работы. Пиковые нагрузки будут покрыты с помощью электрического ТЭНа или другого пикового нагревателя. Такая система будет обладать оптимальными технико-экономическими показателями, максимальной надежностью и долговечностью.

В нашем примере расчетная мощность теплового насоса составит: **17,75 кВт · 0,7 = 12,43 кВт**

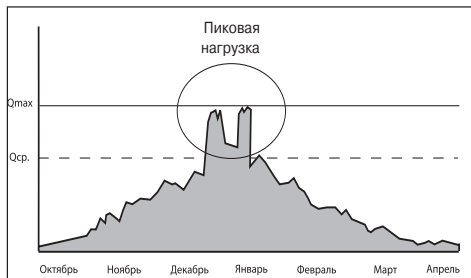

Приложение 2 – Рекомендации по подбору теплового насоса

Источник тепла: грунтовый зонд

Для использования грунтовых зондов в качестве источника тепла подходят следующие тепловые насосы:

flexoTHERM VWF 57 /4 - VWF 197 /4
 flexoCOMPACT VWF 58 /4-VWF 118 /4
 geoTHERM WWS 220/3 – WWS 460/3

Грунтовый зонд



Таблица – Теплофизические характеристики грунтов различного типа

| Характеристика грунта | Длина скважины для съема 1 кВт ¹⁾ , м/кВт | Удельный теплосъем ²⁾ , Вт/м |
|--|--|---|
| Сухое осадочное отложение | 30 | 25 |
| Нормально насыщенное осадочное отложение | 12,5 | 60 |
| Средний показ. осад. отложен. | 15 | 50 |
| Гравий/галька, песок сухой | < 30 | < 25 |
| Гравий/галька, песок влажный | 10 | 65 - 80 |
| Глина, суглинок влажный | 18 | 35 - 50 |
| Известковый камень | 12 | 55 - 70 |
| Песчаник | около 10,5 | 65 - 80 |
| Гранит | около 10 | 65 - 85 |
| Базальт | около 16 | 40 - 65 |
| Гнейс | около 10 | 70 - 85 |

¹⁾ Имеется в виду полезная тепловая мощность теплового насоса
²⁾ Имеется в виду количество тепла, которое тепловой насос фактически отбирает от грунта (холодопроизводительность теплового насоса), без учета теплоты, которая выделяется в компрессоре (около 25%)

Выбираем тепловой насос flexoTHERM VWF 157 /4 с полезной тепловой мощностью в режиме B0/W55 – 14,7 кВт и потребляемой электрической мощностью – 5,0 кВт.

Расчет грунтового зонда:

$$L = Q \cdot z = 14,7 \text{ кВт} \cdot 18 \text{ м/кВт} = 265 \text{ м}$$

где L - суммарная глубина скважин, м

Q - полезная тепловая мощность теплового насоса, кВт

z - длина скважины для съема 1 кВт, м/кВт

$$\text{Или: } L = (Q - P) / q = (14700 \text{ Вт} - 5000 \text{ Вт}) / 35 \text{ Вт/м} = 277 \text{ м}$$

где L - суммарная глубина скважин, м

Q - полезная тепловая мощность теплового насоса, Вт

P - потребляемая электрическая мощность теплового насоса, Вт

q - удельный теплосъем, Вт/м

Необходимое количество теплоносителя грунтового контура (при использовании зонда с 4-мя трубами 32x2,9 мм):

$$V = L \cdot s = 265 \text{ м} \cdot 4 \cdot 3,14 \cdot (0,0262 \text{ м})^2 / 4 = 0,57 \text{ м}^3$$

где L - общая длина трубы для рассола, м

s = 3,14 · D² / 4 - площадь поперечного сечения трубы, м²

D - внутренний диаметр трубы, м

Приложение 2 – Рекомендации по подбору теплового насоса Источник тепла: грунтовый коллектор

Грунтовый коллектор

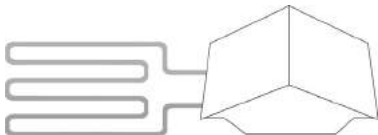

Для использования грунтового коллектора в качестве источника тепла подходят следующие тепловые насосы:

flexoTHERM VWF 57 /4 - VWF 197 /4
flexoCOMPACT VWF 58 /4-VWF 118 /4
geoTHERM VWS 220/3 – VWS 460/3

Таблица – Теплофизические характеристики грунтов различного типа

| Характеристика грунта | Площадь участка для съема 1 кВт ¹⁾ , м ² /кВт | Удельный теплосъем ²⁾ , Вт/м ² |
|---|---|--|
| Средний показ.: вязкий грунт с ост. содерж. влаги | 25 | 30 |
| Сухой не вязкий грунт | 75 | 10 |
| Вязкий грунт, влажный | 25 | 20 - 30 |
| Песок, щебень, насыщ. водой | 20 | 40 |

¹⁾ Имеется в виду полезная тепловая мощность теплового насоса
²⁾ Имеется в виду количество тепла, которое тепловой насос фактически отбирает от грунта (холодопроизводительность теплового насоса), без учета теплоты, которая выделяется в компрессоре (около 25%)

Выбираем тепловой насос flexoTHERM VWF 157 /4 полезной тепловой мощностью в режиме В0/W55 – 14,7 кВт и потребляемой электрической мощностью – 5,0 кВт.

Расчет грунтового коллектора:

Площадь укладки грунтового коллектора:

$$S = Q \cdot k = 14,7 \text{ кВт} \cdot 25 \text{ м}^2/\text{кВт} = 367 \text{ м}^2$$

где S - площадь участка под грунтовый коллектор, м²
Q - полезная тепловая мощность теплового насоса, кВт
k - площадь участка для съема 1 кВт, м²/кВт

Или: $S = (Q - P) / q =$

$$= (14700 \text{ Вт} - 5000 \text{ Вт}) / 25 \text{ Вт/м}^2 = 368 \text{ м}^2$$

где S - площадь участка под грунтовый коллектор, м²
Q - полезная тепловая мощность теплового насоса, Вт
P - потребляемая электрич. мощность теплового насоса, Вт
q - удельный теплосъем, Вт/м²

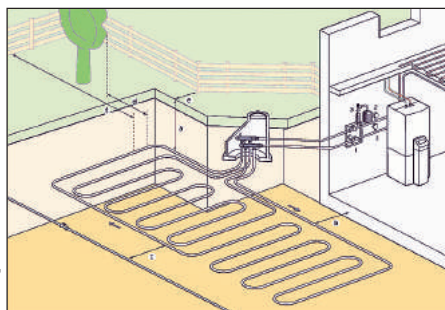

11

Общая длина трубы коллектора:

$$L = S / h = 367 \text{ м}^2 / 0,7 \text{ м} = 524 \text{ м}$$

где L - общая длина трубы грунтового коллектора, м
S - площадь участка под грунтовый коллектор, м²
h - шаг укладки коллектора, м

Необходимое количество теплоносителя (труба 32x2,9 мм):

$$V = L \cdot s = 527 \text{ м} \cdot 3,14 \cdot (0,0262 \text{ м})^2 / 4 = 0,284 \text{ м}^3$$

где L - общая длина трубы грунтового коллектора, м
s = 3,14 · D² / 4 - площадь поперечного сечения трубы, м²
D - внутренний диаметр трубы, м

Таблица – Рекомендации по выбору диаметра трубы и шага укладки грунтового коллектора

| Характеристика грунта | Шаг укладки | Труба |
|------------------------------|-------------|-----------|
| Сухой грунтовый подслей | 0,5 м | 25x2,3 мм |
| Нормальный грунтовый подслей | 0,7 м | 32x2,9 мм |
| Влажный грунт. подслей | 0,8 м | 40x3,7 мм |

Приложение 2 – Рекомендации по подбору теплового насоса

Источник тепла: грунтовая вода

Для использования грунтовой воды в качестве источника тепла подходят следующие тепловые насосы:

flexoTHERM VWF 57 /4 - VWF 197 /4
 flexoCOMPACT VWF 58 /4-VWF 118 /4
 geoTHERM WWS 220/3 – WWS 460/3¹⁾

Примечание: ¹⁾Только в комбинации с внешним промежуточным теплообменником

Грунтовая вода

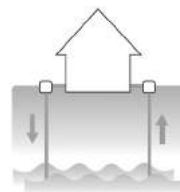

Выбираем тепловой насос flexoTHERM VWF 117 /4 с полезной тепловой мощностью в режиме W10/W55 – 13,3 кВт и потребляемой электрической мощностью – 3,9 кВт.

В технических характеристиках тепловых насосов приведено минимально необходимое количество грунтовой воды. В нашем случае оно составляет 3045 л/ч. Погружной насос подбирается таким образом, чтобы он мог обеспечить такой расход. Кроме того, скважина должна обладать достаточным дебитом.

Перед использованием грунтовой воды в качестве источника тепла рекомендуется провести ее анализ. Требования к качеству грунтовой воды приведены в следующей таблице:

Таблица – Требования к составу и качеству грунтовой воды

| Параметр | Ограничение | Примечание |
|--|----------------|--|
| Твердые частицы | < 1 мм | Закупоривание теплообменника |
| Температура | 4 – 20°C | |
| pH | 6,5 – 9 | Возможна коррозия нерж. стали при высокой кислотности |
| Кислород (O ₂) | < 2 мг/л | |
| Электропроводность | 10 – 500 μS/см | |
| Общая жесткость | 4 – 8,5°dH | |
| Железо (Fe) | < 2 мг/л | Совместно с кислородом приводит к закупориванию дренажной скважины |
| Магний (Mg) | < 1 мг/л | Совместно с кислородом приводит к закупориванию дренажной скважины |
| Алюминий (Al) | < 0,2 мг/л | Опасность коррозии медных элементов |
| Аммиак (NH ₃) | < 2 мг/л | Опасность коррозии медных элементов |
| Нитрат (NO ₃) | < 70 мг/л | |
| Сульфат (SO ₄) | < 70 мг/л | Возможна коррозия нерж. стали при высоком содержании |
| Соединения хлора (Cl) | < 300 мг/л | Возможна коррозия нерж. стали при высоком содержании |
| Растворенный углекислый газ (CO ₂) | < 5 мг/л | Опасность коррозии медных элементов |
| Аммоний | < 20 мг/л | |

Приложение 2 – Рекомендации по подбору теплового насоса

Расчет объема буферной емкости

Буферная емкость

Основными задачами буферной емкости в теплонасосной установке являются:

- Увеличение времени работы теплового насоса, снижая тем самым тактование компрессора;
- Обеспечение достаточного объема теплоносителя при подключении буферной емкости в качестве гидравлического разделителя;
- Накопление достаточного количества тепла для процесса размораживания в тепловых насосах geoTHERM типа воздух / вода.

Объем буферной емкости выбирается таким образом, чтобы тепловой насос включался не более трех раз за один час. Время нагрева буферной емкости тепловым насосом должно быть не менее 20-ти минут, при отсутствии потребления теплоты в системе отопления.

Для расчета можно воспользоваться следующей формулой:

$$m = P \cdot t / (c \cdot \Delta T),$$

где m - объем буферной емкости, л;

P - полезная тепловая мощность теплового насоса, кВт;

t - расчетное время нагрева, ч. Время нагрева выбирается в диапазоне от 0,33 ч до 2 ч;

c - теплоемкость воды. $c = 1,16 \cdot 10^{-3}$ кВтч/(кг · К);

ΔT - разница температур между подающей и обратной магистралями системы отопления, К.

Пример:

Пусть в системе используется тепловой насос flexoTHERM VWF 157 обладающий тепловой мощностью в режиме B0/W55 – 14,7 кВт. Тип системы отопления – напольное отопление + радиаторы. Средняя разница температур между подающей и обратной магистралями составляет 10 К. Зададимся временем нагрева буферной емкости тепловым насосом 0,33 ч. Тогда необходимый объем буферной емкости составит:

$$m = P \cdot t / (c \cdot \Delta T) = 14,7 \text{ кВт} \cdot 0,33 \text{ ч} / (1,16 \cdot 10^{-3} \text{ кВтч}/(\text{кг} \cdot \text{К}) \cdot 10 \text{ К}) = 418 \text{ л}$$

При выборе буферной емкости объем следует округлять в большую сторону для повышения срока службы компрессора теплового насоса. В нашем примере можно выбрать буферную емкость allSTOR VPS 500/2 объемом 500 л.



Заметки

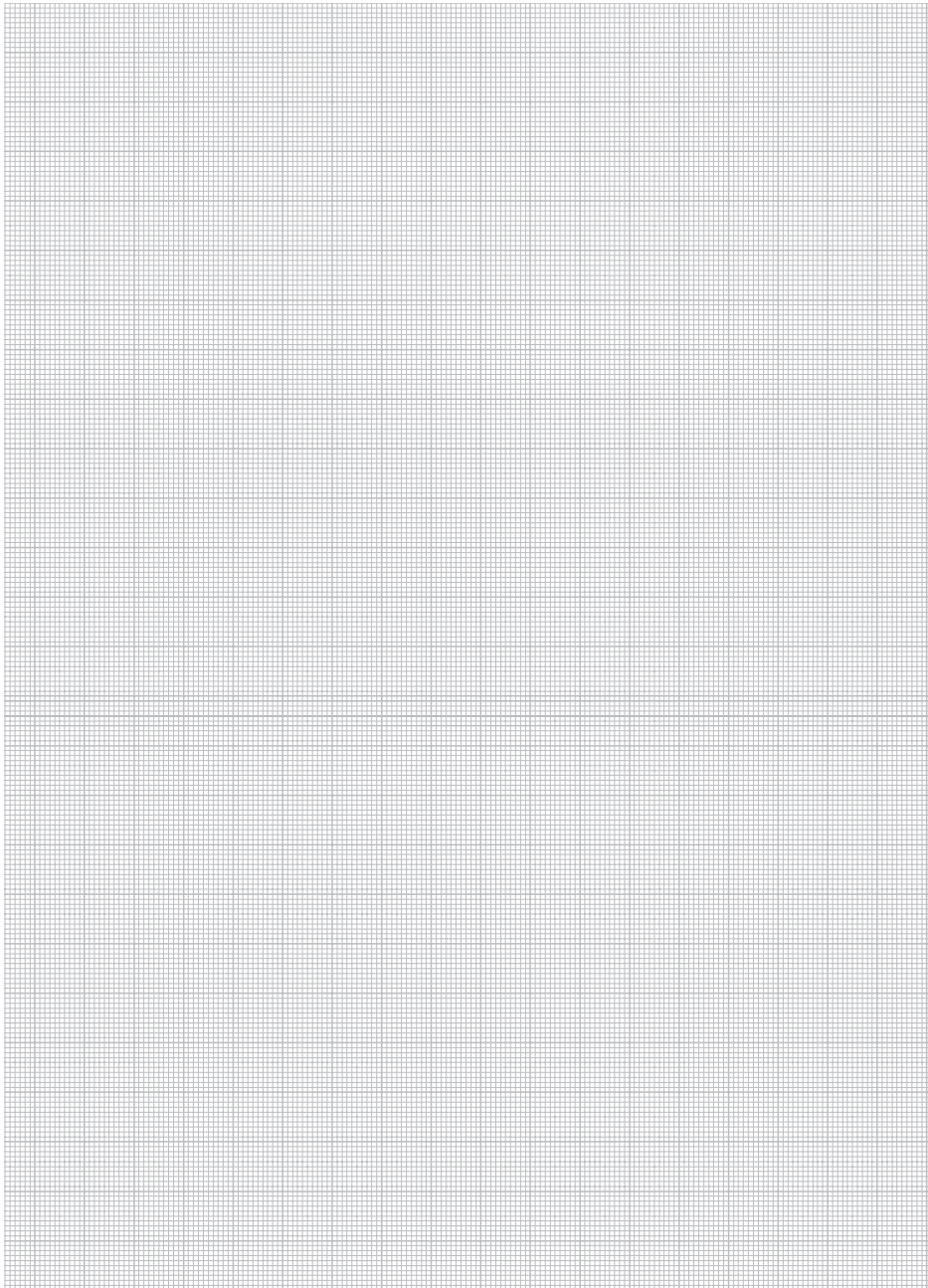

Приложение 3 - Рекомендации по подбору элементов гелиоустановки

| | |
|---|-----|
| Основные понятия | 306 |
| Среднегодовая инсоляция и поправочные коэффициенты | 307 |
| Необходимая площадь солнечных коллекторов для нагрева горячей воды | 308 |
| Необходимая площадь солнечных коллекторов для поддержки бассейна и поддержки отопления..... | 309 |
| Допустимые варианты подключения солнечных коллекторов..... | 310 |
| Теплоаккумулирующая емкость..... | 311 |
| Насосная группа..... | 312 |
| Мембранный расширительный бак | 314 |

Приложение 3 – Рекомендации по подбору элементов гелиоустановки

Основные понятия

Солнечная энергия

Солнце снабжает нашу планету энергией уже более 5 миллиардов лет. И это еще будет продолжаться минимум на протяжении следующих 5 миллиардов лет. Что может быть для нас более естественным, чем использование этой энергии? Всего за 30 минут наша планета получает от Солнца энергию в количестве, которое соответствует суммарному потреблению энергии всем населением Земли за 1 год.

Виды солнечных установок

Энергия солнечного излучения может быть использована двумя способами: в виде тепловой или электрической энергии.

Для преобразования солнечной энергии в электрическую используются фото-электрические панели. Эта энергия может использоваться, например, для освещения или электроприборов. Преобразование солнечной энергии в тепловую осуществляется при помощи солнечных коллекторов. Такая энергия может использоваться для приготовления горячей бытовой воды, подогрева бассейна или, при соблюдении ряда условий, для поддержки отопления.

В настоящем каталоге рассматриваются исключительно тепловые солнечные установки.

Особенности тепловых солнечных установок

Главной особенностью солнечных установок является полная несогласованность по времени прихода солнечной энергии и расходования ее потребителями, как на протяжении суток, так и на протяжении всего года.

Например, максимальное расходование горячей воды обычно происходит в утреннее и вечернее время, когда солнце расположено очень низко или за горизонтом. В полдень же потребление горячей воды минимально, а интенсивность солнечного излучения максимальна.

На протяжении года количество солнечной энергии, достигающей поверхности земли, также сильно меняется. Зимой оно минимально, в то время как, например, система отопления имеет максимальное теплосодержание. Летом же, когда инсоляция максимальна, система отопления вообще не потребляет энергию.

В связи с этим тепловая солнечная установка всегда рассматривается как вспомогательный источник тепла, работающий в паре с основным теплогенератором. Задачей солнечной установки является максимальная экономия энергоресурсов на протяжении всего года, а не гарантированное снабжение потребителя теплом. Солнечная установка вырабатывает столько энергии, сколько может, а основной теплогенератор догревает, если энергии недостаточно (например, зимой или в пасмурные дни).

Еще одной особенностью является широкий диапазон рабочих температур солнечной установки. Например, зимой морозной ночью солнечный коллектор будет иметь такую же температуру, как и окружающий воздух. Летом же, рабочая температура коллектора может быть на уровне 100-110°C. Если потребление тепла в летний солнечный день будет меньше того, на которое подобрали солнечную установку, то наступит стагнация (перегрев и закипание теплоносителя). В этом случае температура коллектора может быть более 200°C. Все элементы солнечной установки должны выдерживать такие перепады температур.

Элементы солнечной установки

Солнечная установка состоит из следующих основных элементов:

- солнечные коллекторы
- теплоаккумулирующая емкость
- насосная группа
- автоматический регулятор

Вспомогательными элементами являются:

- солнечный мембранный расширительный бак
- предвключенный расширительный сосуд
- воздухоотводчики
- трубопроводы
- термостатический смеситель для защиты от ошпаривания
- специальный теплоноситель для солнечных установок

Отдельно следует рассматривать солнечные установки autoSTEP plus. Эта солнечная установка представляет собой „drainback“-систему (с естественным сливом теплоносителя в момент останова насоса) и не содержит некоторых элементов.

Основы подбора солнечных коллекторов, теплоаккумулирующей емкости, насосной группы и мембранного расширительного бака приведены на следующих страницах.

В качестве автоматического регулятора применяются регуляторы autoMATIC 560/2 или autoMATIC 620/3.

Предвключенный расширительный сосуд рекомендуется использовать для защиты мембранного расширительного бака от перегрева. Он устанавливается между группой безопасности (встроена в насосную группу) и мембранным расширительным баком.

Для удаления воздуха из контура солнечной установки используют воздухоотводчики двух типов.

Для первичного удаления воздуха рекомендуется использовать воздухоотводчики с ручным запорным краном. Они устанавливаются на выходе из каждого ряда коллекторов и облегчают удаление воздуха из контура в момент заправки его теплоносителем. При этом кран должен быть открыт. После этого кран должен быть закрыт вручную.

Кроме того, обязательно следует установить автоматический воздухоотводчик на участке между теплоаккумулирующей емкостью и входом в насос солнечного контура.

В качестве трубопроводов допускается использование медных труб либо гофрированных труб из нержавеющей стали. Теплоизоляция труб должна быть температуростойчивой. Соединения труб – резьбовые. Медные трубы допускается соединять пайкой с использованием тугоплавкого припоя.

Трехходовый термостатический смеситель

для защиты от ошпаривания следует обязательно использовать в солнечных установках приготовления горячей воды, в которых используются емкости бивалентные водонагреватели (autoSTOR VIH S), комбинированные накопительные емкости (autoSTOR VPS SC), а также в солнечных установках autoSTEP plus. Температура воды в таких установках достигает 85°C.

Приложение 3 – Рекомендации по подбору элементов гелиоустановки Среднегодовая инсоляция и поправочные коэффициенты

Интенсивность солнечного излучения определяется в зависимости от территориального расположения объекта.

Поправочный коэффициент принимается в зависимости от угла наклона и ориентации солнечных коллекторов.



Эффективность использования солнечных коллекторов зависит от расположения их в пространстве и угла наклона коллекторов относительно горизонта. Поправочный коэффициент выбирается по таблице:

| Зона | Интенсивность солнечного излучения, кВт·час/(м ² ·год) | Город |
|------|---|--|
| 1 | 1 350 | Джанкой, Евпатория, Измаил, Керчь, Севастополь, Симферополь, Феодосия, Ялта |
| 2 | 1 250 | Бердянск, Херсон, Одесса, Славянск, Николаев, Мариуполь, Луганск, Кировоград, Запорожье, Донецк, Днепропетровск, Черновцы, Ужгород |
| 3 | 1 150 | Винница, Житомир, Киев, Луцк, Полтава, Ровно, Сумы, Умань, Харьков, Хмельницкий, Черкассы, Чернигов |
| 4 | 1 000 | Ивано-Франковск, Львов, Тернополь |

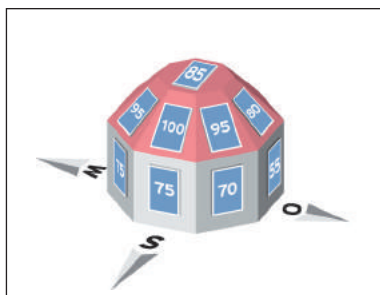

| Ориентация | Угол наклона коллектора 30° | Угол наклона коллектора 50° | Угол наклона коллектора 70° |
|------------|-----------------------------|-----------------------------|-----------------------------|
| В | 1,64 | 1,61 | 1,61 |
| В-ЮВ | 1,45 | 1,47 | 1,61 |
| ЮВ | 1,17 | 1,15 | 1,34 |
| Ю-ЮВ | 1,04 | 0,98 | 1,14 |
| Ю | 1 | 0,94 | 1,11 |
| Ю-ЮЗ | 1,03 | 0,97 | 1,13 |
| ЮЗ | 1,13 | 1,09 | 1,27 |
| З-ЮЗ | 1,35 | 1,35 | 1,60 |
| З | 1,61 | 1,61 | 1,61 |

Приложение 3 – Рекомендации по подбору элементов гелиоустановки Необходимая площадь солнечных коллекторов для нагрева горячей воды



| Расход воды | Суточный расход: л/чел |
|---|---------------------------------|
| Малый расход | 50 л, (45°C) |
| Средний расход | 70 л, (45°C) |
| Большой расход | 120 л, (45°C) |
| Стиральная машина или мойка для посуды с теплой водой | На каждый прибор около 20 л/сут |



Рис. 1

Пример:

Жилый коттедж с постоянно проживающими 5-ю жильцами.

В системе имеется линия рециркуляции ГВС с подключенными к ней полотенцесушителями. Время работы насоса рециркуляции: 6 ч/сут.

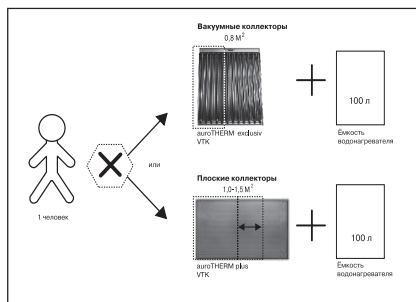
Суммарная мощность полотенцесушителей составляет 0,8 кВт.

Определение суточного потребления горячей воды:

Человек потребляет в среднем от 40 до 70 литров горячей воды в сутки. Соответственно, имеем суточный расход горячей воды:

$$G = n \cdot m = 5 \cdot 70 = 350 \text{ л}$$

где n - количество жильцов, чел;

m - суточное потребление горячей воды одним жильцом.

Расчет количества тепла, необходимого для приготовления горячей воды:

$$Q_{ГВС} = G \cdot c \cdot \Delta T = 350 \cdot 1,16 \cdot 10^{-3} \cdot 35 = 14,2 \text{ кВтч/сут}$$

где G - суточное потребление горячей воды, л/сут;

c - теплоемкость воды $1,16 \cdot 10^{-3} \text{ кВтч/(кг} \cdot \text{K)}$;

ΔT - разница температур горячей и холодной воды = 35 K;

При подборе водонагревателя необходимо учитывать, что его объем должен быть равен 1,5-2 кратному суточному потреблению горячей воды, но не менее 50 – 70 л на каждый 1 м² площади солнечных коллекторов:

$$V = 1,5 \cdot G = 1,5 \cdot 350 = 525 \text{ л}$$

Выбираем бивалентный водонагреватель auroSTOR VIH S 500 емкостью 500 л.

Потери тепла на линии рециркуляции ГВС:

$$Q_{\text{рециркуляции}} = L \cdot q \cdot t = 40 \cdot 10 \cdot 10^{-3} \cdot 6 = 2,4 \text{ кВтч/сут}$$

где L - длина линии рециркуляции ГВС, м;

q - удельные теплотери линии рециркуляции 10 Вт/м;

t - время работы насоса рециркуляции, ч/сут.

Если в системе имеются полотенцесушители на линии рециркуляции ГВС их мощность обязательно следует учесть:

$$Q_{\text{ПС}} = P \cdot t = 0,8 \cdot 6 = 4,8 \text{ кВтч/сут}$$

где P - суммарная мощность полотенцесушителей, кВт;

t - время работы насоса рециркуляции, ч/сут.

Внимание! Не рекомендуется использовать солнечные установки с системами рециркуляции ГВС, в которых насос работает 24 ч/сут!

Необходимая площадь солнечных коллекторов:

$$A_2 = (Q_{ГВС} + Q_{\text{рециркуляции}} + Q_{\text{ПС}}) \cdot 365 \cdot a / Q_{\text{солнца}} = (14,2 + 2,4 + 4,8) \cdot 365 / 1150 = 6,8 \text{ м}^2$$

где $Q_{ГВС}$ - мощность на поддержку системы ГВС, кВт-час/сут;

$Q_{\text{рециркуляции}}$ - теплотери линии рециркуляции, кВт-час/сут;

$Q_{\text{ПС}}$ - суточное потребление тепла полотенцесушителями, кВт-час/сут;

$Q_{\text{солнца}}$ - интенсивность солнечного излучения, кВт-час/м²-ГОД;

a - поправочный коэффициент на угол наклона и ориентацию.

Кроме того, для быстрого ориентировочного определения площади солнечных коллекторов можно воспользоваться коэффициентами, приведенными на рис. 1.

Приложение 3 – Рекомендации по подбору элементов гелиоустановки Необходимая площадь солнечных коллекторов для поддержки бассейна и поддержки отопления



Рис. 1

Бассейн закрытого типа (в отапливаемом помещении)

Ориентировочный расчет площади солнечных коллекторов для бассейна закрытого типа ведется по коэффициентам, приведенным на рис. 1. Например, для бассейна закрытого типа с площадью зеркала 20 м² требуется следующая площадь солнечных коллекторов:

$$A_1 = S \cdot c = 20 \cdot 0,5 = 10 \text{ м}^2 \text{ (вакуумные коллекторы)}$$

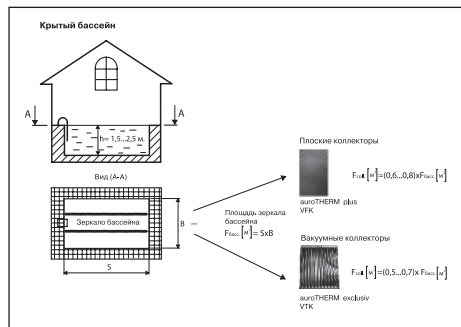
$$\text{или } 20 \cdot 0,6 = 12 \text{ м}^2 \text{ (плоские коллекторы)}$$

где, с – коэффициент (рис. 1);

S - площадь зеркала бассейна, м².



Рис. 2

Бассейн открытого типа

Ориентировочный расчет площади солнечных коллекторов для бассейна открытого типа ведется по коэффициентам, приведенным на рис. 2. Например, для бассейна открытого типа с площадью зеркала 20 м² требуется следующая площадь солнечных коллекторов:

$$A_1 = S \cdot c = 20 \cdot 0,7 = 14 \text{ м}^2 \text{ (вакуумные коллекторы)}$$

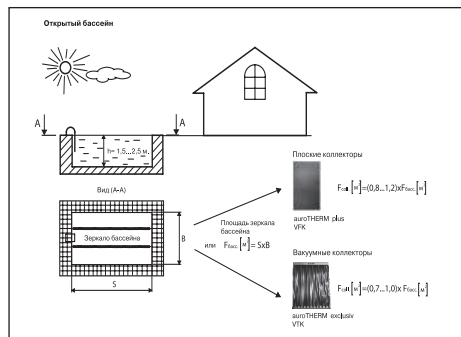
$$\text{или } 20 \cdot 0,8 = 16 \text{ м}^2 \text{ (плоские коллекторы)}$$

где, с – коэффициент (рис. 2);

S - площадь зеркала бассейна, м².



Рис. 3

Поддержка отопления

Поддержка отопления за счет солнечной энергии целесообразна только при соблюдении следующих условий:

- хорошая теплоизоляция здания (удельные теплотери не более 60 Вт/м²);
- минимальные температуры подающей и обратной магистрали;
- хорошо отрегулированные контуры отопления;
- ориентирование коллекторов строго на юг;
- наличие крупного летнего потребителя тепла (например, летний бассейн) или системы утилизации излишков тепла.

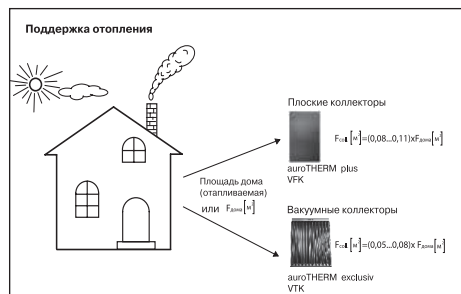
Ориентировочный расчет площади солнечных коллекторов для поддержки отопления ведется по коэффициентам, приведенным на рис. 3. Например, для коттеджа с отапливаемой площадью 300 м² требуется следующая площадь солнечных коллекторов:

$$A_3 = S \cdot c = 300 \cdot 0,05 = 15 \text{ м}^2 \text{ (вакуумные коллекторы)}$$

$$\text{или } 300 \cdot 0,08 = 24 \text{ м}^2 \text{ (плоские коллекторы)}$$

где, с – коэффициент (рис. 3);

S - отапливаемая площадь дома, м².

Приложение 3 – Рекомендации по подбору элементов гелиоустановки Допустимые варианты подключения солнечных коллекторов

1) Плоские солнечные коллекторы (auroTHERM pro, auroTHERM, auroTHERM plus)



Одностороннее подключение. Не более 5 коллекторов в ряд. Справедливо для горизонтальных и вертикальных коллекторов.

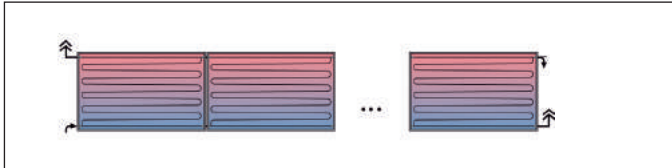

Разностороннее подключение (диагональная схема). Не более 12 коллекторов в ряд. Справедливо для горизонтальных и вертикальных коллекторов.

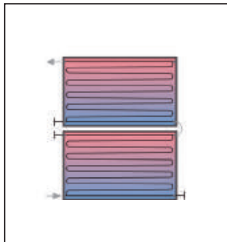

Соединение коллекторов друг над другом. Максимум 2 ряда. Только горизонтальные коллекторы.

2) Вакуумные коллекторы (auroTHERM exclusiv)

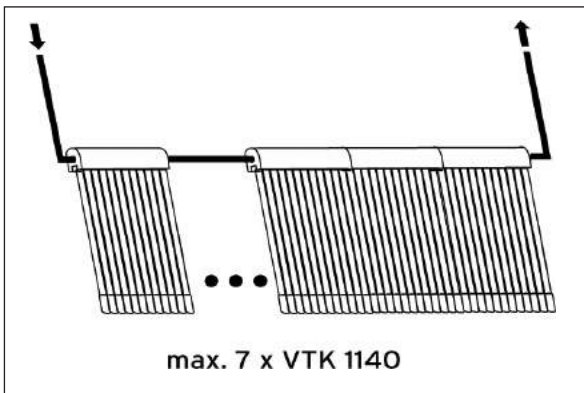

Не более 7 коллекторов VTK 1140/2 в ряд или 14 шт VTK 570/2.

Внимание: При превышении допустимого количества коллекторов их необходимо разделять на несколько рядов. Ряды между собой подключаются по схеме с попутным движением теплоносителя (метод Тихельмана).

Приложение 3 – Рекомендации по подбору элементов гелиоустановки Теплоаккумулирующая емкость

Назначение теплоаккумулирующей емкости

Выработка тепловой энергии в солнечной установке происходит только в течение светового дня. Кроме того, бывают пасмурные дни, когда приход солнечной энергии минимален. С другой стороны, потребителям энергия требуется независимо от этого. Так, например, в системе горячего водоснабжения максимальное потребление приходится на утренние и вечерние часы, когда солнце расположено очень низко или за горизонтом. Для того, чтобы согласовать приход и расход энергии в солнечной установке в течение суток используют теплоаккумулирующую емкость.

Виды теплоаккумулирующих емкостей

В зависимости от назначения солнечной установки, в роли теплоаккумулирующей емкости может выступать либо емкостный водонагреватель, либо буферная емкость. В солнечных установках для приготовления горячей воды, как правило, используются бивалентные емкостные водонагреватели (auroSTOR VIH S). Эти водонагреватели заполнены водопроводной водой, которая затем подается непосредственно потребителям горячей воды (душ, мойка и т.д.). Внутренняя поверхность таких водонагревателей покрыта защитной эмалью. В них также расположены два змеевиковых теплообменника косвенного нагрева: один для подключения контура солнечной установки, другой для контура догрева (например, газовым котлом, тепловым насосом и т.д.).



При работе солнечной установки на поддержку отопления используют буферную накопительную емкость (allSTOR VPS/3 в комбинации с солнечной насосной группой VPM S). Буферная емкость всегда заполняется водой из системы отопления. Передача солнечной энергии в буферную емкость происходит в пластинчатом теплообменнике солнечной насосной группы VPM S. Если необходимо также обеспечить и приготовление горячей воды, в комбинации с буферной емкостью allSTOR VPS/3 можно использовать либо насосную группу VPM W, либо бивалентный емкостный водонагреватель auroSTOR VIH S. Альтернативным вариантом обеспечения поддержки отопления и приготовления горячей воды является использование комбинированной емкости auroSTOR VPS SC 700, если она подходит по параметрам.

Если солнечная установка работает на поддержку открытого или крытого бассейна, использовать теплоаккумулирующую емкость не обязательно.

Подбор теплоаккумулирующей емкости

Эффективная работа солнечной установки зависит не только от правильности подбора типа и количества солнечных коллекторов. Объем теплоаккумулирующей емкости должен быть четко согласован с количеством солнечных коллекторов, а также с типом и количеством потребителей тепла. Объем теплоаккумулирующей емкости для системы горячего водоснабжения должен быть равен 1,5-2 кратному суточному потреблению горячей воды.

С другой стороны, на каждый 1 м² площади апертуры солнечных коллекторов должно приходиться не менее 50 л теплоаккумулирующей емкости, для избежания перегрева установки. Для теплоаккумулирующих емкостей со встроенным змеевиковым теплообменником солнечного контура оптимальным объемом считается 50 – 70 л на каждый 1 м² площади апертуры солнечных коллекторов. Объем емкости с внешним пластинчатым теплообменником солнечного контура (allSTOR VPS/2 + VPM S) может быть от 50 л/ м² и более. Поскольку здесь применяется послойный нагрев, то верхний предел может определяться требованиями других систем, работающих в комбинации с солнечной установкой, например, тепловым насосом или твердотопливным котлом.

Если предусматривается работа солнечной установки еще и на поддержку бассейна, объем теплоаккумулирующей емкости может быть менее 50 л на каждый 1 м² площади апертуры солнечных коллекторов.

Теплообменники

Площадь встроенного змеевикового гофрированного теплообменника (auroSTOR VPS SC 700) должна быть не менее 0,3 – 0,4 м² на каждый 1 м² площади апертуры солнечных коллекторов.

Площадь встроенного змеевикового гладкотрубного теплообменника (auroSTOR VIH S) должна быть не менее 0,2 м² на каждый 1 м² площади апертуры солнечных коллекторов.

Если предусматривается работа солнечной установки еще и на поддержку бассейна, эти правила допускаются не учитывать.

Пластинчатые теплообменники (например, для бассейна) рассчитываются по следующим параметрам:

- мощность 500 – 600 Вт на каждый 1 м² площади апертуры солнечных коллекторов;
- разница температур в солнечном контуре около 10°C для режима High-Flow и около 32°C для режима Low-Flow⁰ соответственно;
- максимальные потери давления около 200 мбар или 20 кПа.

Приложение 3 – Рекомендации по подбору элементов гелиоустановки Теплоаккумулирующая емкость

Таблица – Температура в теплоаккумулирующей емкости в зависимости от количества коллекторов

| Объем накопителей, л | 300 | 400 | 500 | 750 | 1000 | 1500 | 2000 |
|-------------------------------------|------------------------------|-----|-----|-----|------|------|------|
| Площадь коллекторов, м ² | Температура в накопителе, °C | | | | | | |
| 1 | 19 | 16 | 15 | 13 | 13 | 12 | 11 |
| 2 | 27 | 23 | 20 | 17 | 15 | 13 | 13 |
| 3 | 36 | 29 | 26 | 20 | 18 | 15 | 14 |
| 4 | 44 | 36 | 31 | 24 | 20 | 17 | 15 |
| 5 | 53 | 42 | 36 | 27 | 23 | 19 | 16 |
| 6 | 62 | 49 | 41 | 31 | 26 | 20 | 18 |
| 7 | 70 | 55 | 46 | 34 | 28 | 22 | 19 |
| 8 | 79 | 62 | 51 | 38 | 31 | 24 | 20 |
| 9 | 88 | 68 | 57 | 41 | 33 | 26 | 22 |
| 10 | 95 | 75 | 62 | 44 | 36 | 27 | 23 |
| 11 | 95 | 81 | 67 | 48 | 38 | 29 | 24 |
| 12 | 95 | 88 | 72 | 51 | 41 | 31 | 26 |
| 13 | 95 | 94 | 77 | 55 | 44 | 32 | 27 |
| 14 | 95 | 95 | 82 | 58 | 46 | 34 | 28 |
| 15 | 95 | 95 | 88 | 62 | 49 | 36 | 29 |
| 16 | 95 | 95 | 93 | 65 | 51 | 38 | 31 |
| 17 | 95 | 95 | 95 | 69 | 54 | 39 | 32 |
| 18 | 95 | 95 | 95 | 72 | 57 | 41 | 33 |
| 19 | 95 | 95 | 95 | 76 | 59 | 43 | 35 |
| 20 | 95 | 95 | 95 | 79 | 62 | 44 | 36 |
| 21 | 95 | 95 | 95 | 82 | 64 | 46 | 37 |
| 22 | 95 | 95 | 95 | 86 | 67 | 48 | 38 |
| 23 | 95 | 95 | 95 | 89 | 69 | 50 | 40 |
| 24 | 95 | 95 | 95 | 93 | 72 | 51 | 41 |
| 25 | 95 | 95 | 95 | 95 | 75 | 53 | 42 |
| 26 | 95 | 95 | 95 | 95 | 77 | 55 | 44 |
| 28 | 95 | 95 | 95 | 95 | 82 | 58 | 46 |
| 30 | 95 | 95 | 95 | 95 | 88 | 62 | 49 |
| 33 | 95 | 95 | 95 | 95 | 95 | 67 | 53 |
| 35 | 95 | 95 | 95 | 95 | 95 | 70 | 55 |
| 45 | 95 | 95 | 95 | 95 | 95 | 88 | 68 |
| 60 | 95 | 95 | 95 | 95 | 95 | 95 | 88 |

Примечание: Области, выделенные серым цветом, показывают оптимальное соотношение площади коллекторов и объема теплоаккумулирующей емкости.

При моделировании использовались следующие допущения:
 Реальное количество солнечной энергии, переданной в солнечном теплообменнике – 3 кВтч/м²сут,
 температура холодной воды 10°C,
 водоразбор отсутствует, линия рециркуляции отсутствует, теплопотери отсутствуют.

Приложение 3 – Рекомендации по подбору элементов гелиоустановки

Насосная группа

Общая информация

Насосная группа обеспечивает циркуляцию незамерзающего теплоносителя в контуре солнечной установки.

Насосные группы различаются типом используемого циркуляционного насоса, а также наличием встроенного теплообменника.

В насосных группах VDM установлен трех-ступенчатый циркуляционный насос с ручным переключением ступеней или насос с частотной регулировкой. Расход теплоносителя в насосных группах с трехступенчатым насосом настраивается при проведении пусконаладочных работ и в дальнейшем всегда остается одинаковым, когда насосная группа включена.

В насосных группах VMS 70 установлены насосы с электронным управлением. Производительность циркуляционного насоса изменяется автоматически встроенным блоком управления. Расход в контуре солнечной установки подстраивается под температуру солнечных коллекторов и температуру в теплоаккумулирующей емкости.

Насосные группы VMS не имеют встроенного теплообменника. Они рассчитаны для использования в комбинации с теплоаккумулирующими емкостями, имеющими свой собственный встроенный змеевиковый теплообменник (auroSTOR VIH S, auroSTOR VPS SC).



Подбор насосной группы

Подбор насосной группы с переменным расходом теплоносителя, таких как VMS 70 осуществляется по площади апертуры солнечных коллекторов.

К насосной группе VMS 70 допускается подключать до 70 плоских солнечных коллекторов.

Насосная группа подбирается в зависимости от режима работы солнечной установки. Различают два основных режима: High-Flow и Low-Flow.

Режим High-Flow характеризуется относительно высоким расходом теплоносителя (до 40 л/ч через каждый 1 м² площади апертуры коллекторов) и разницей температур на входе и выходе ряда коллекторов около 10°C. Этот режим рекомендуется использовать в солнечных установках небольших размеров (с площадью апертуры до 20 м²).

Режим Low-Flow характеризуется малым расходом теплоносителя (15 л/ч через каждый 1 м² площади апертуры коллекторов) и разницей температур на входе и выходе ряда коллекторов до 30°C. Этот режим применяется в крупных солнечных установках.

Кроме того, в зависимости от размеров солнечной установки и протяженности трубопроводов, допускается рассчитывать систему на любой промежуточный расход в диапазоне от 15 л/ч до 40 л/ч через каждый 1 м² площади апертуры коллекторов.

Для небольших бытовых солнечных установок (с площадью апертуры до 20 м²) этого расчета достаточно.

Однако для крупных солнечных установок с большой протяженностью трубопроводов и несколькими рядами коллекторов помимо определения номинального расхода теплоносителя требуется также произвести гидравлический расчет системы трубопроводов.

Пример:

Планируется установка 8 плоских солнечных коллекторов auroTHERM plus VFK 145 V совместно с водонагревателем auroSTOR VIH S 500 и теплообменником бассейна. Режим работы - High-Flow (40 л/ч·м²).

Подобрать насосную группу.

Площадь апертуры солнечной установки составляет: 8 шт · 2,35 м² = 18,8 м²

Можем использовать насосную группу auroFLOW VMS 30 или подобрать насосную группу постоянного расхода:

$$G = A \cdot g = 18,8 \text{ м}^2 \cdot 40 \text{ л/ч} \cdot \text{м}^2 = 752 \text{ л/ч} = 12,5 \text{ л/мин}$$

где G - требуемый общий расход теплоносителя в солнечном контуре, л/мин;

A - общая площадь апертуры солнечных коллекторов, м²;

g - удельный расход теплоносителя через 1 м² площади апертуры коллекторов.

Выбираем насосную группу VMS 70.

Приложение 3 – Рекомендации по подбору элементов гелиоустановки Мембранный расширительный бак

Общая информация

Мембранный расширительный бак предназначен для компенсации температурного расширения теплоносителя при изменении режима работы установки. Поскольку температура элементов солнечной установки изменяется в очень широком диапазоне, правильно подобранный мембранный расширительный бак является очень важным компонентом, обеспечивающим ее надежную и безопасную работу. Мембранный расширительный бак можно подобрать по приведенным ниже таблицам, либо рассчитать по методике, приведенной в инструкции по проектированию солнечных установок Vaillant.

Таблица – Подбор мембранного расширительного бака для установки с вакуумными коллекторами

| Количество коллекторов | | Поверхность нетто (м ²) | Статическая высота, м | | | | | | | | |
|------------------------|------------|-------------------------------------|-----------------------------------|-----|-----|------|-----|-----|------|-----|-----|
| | | | 10 м | | | 20 м | | | 30 м | | |
| VTK 570/2 | VTK 1140/2 | | Длина трубопровода (суммарная), м | | | | | | | | |
| | | | 30 | 40 | 50 | 40 | 50 | 60 | 60 | 70 | 80 |
| | 2 | 4 | 18 | 18 | 18 | 25 | 25 | 25 | 35 | 35 | 35 |
| 1 | 2 | 5 | 25 | 25 | 25 | 25 | 25 | 25 | 50 | 50 | 50 |
| | 3 | 6 | 25 | 25 | 25 | 35 | 35 | 35 | 50 | 50 | 50 |
| 1 | 3 | 7 | 25 | 25 | 25 | 35 | 35 | 35 | 50 | 50 | 50 |
| | 4 | 8 | 35 | 35 | 35 | 50 | 50 | 50 | 80 | 80 | 80 |
| 1 | 4 | 9 | 35 | 35 | 35 | 50 | 50 | 50 | 80 | 80 | 80 |
| | 5 | 10 | 35 | 35 | 35 | 50 | 50 | 50 | 80 | 80 | 80 |
| 1 | 5 | 11 | 50 | 50 | 50 | 50 | 50 | 50 | 80 | 80 | 80 |
| | 6 | 12 | 80 | 80 | 80 | 80 | 80 | 80 | 118 | 118 | 118 |
| 1 | 6 | 13 | 80 | 80 | 80 | 80 | 80 | 100 | 125 | 125 | 125 |
| | 7 | 14 | 80 | 80 | 80 | 100 | 100 | 100 | 135 | 135 | 135 |
| 1 | 7 | 15 | 80 | 80 | 80 | 100 | 100 | 100 | 150 | 150 | 150 |
| | 8 | 16 | 80 | 80 | 80 | 100 | 100 | 100 | 150 | 150 | 150 |
| 1 | 8 | 17 | 80 | 80 | 80 | 118 | 118 | 118 | 180 | 180 | 180 |
| | 9 | 18 | 80 | 80 | 80 | 118 | 118 | 118 | 180 | 180 | 180 |
| 1 | 9 | 19 | 100 | 100 | 100 | 118 | 118 | 118 | 235 | 235 | 235 |
| | 10 | 20 | 125 | 125 | 125 | 180 | 180 | 180 | 280 | 280 | 280 |

Рассчитано для следующих условий:

до 11 м²: трубопровод медь 18x1; 6-19 м²: медь 22x1; 20: медь 28x1,5; теплообменник для гелиоустановки: 4-7 м²: 10,7 л; 8-11 м²: 17,5 л; 12-19 м²: 47,2 л; 20 м²: 94,4 л.

Испарительная способность при стагнации в коллекторе 120 Вт/м²; Теплоотдача трубы при парообразном состоянии теплоносителя 25 Вт/м; Si 6 бар, давление наполнения определено по формуле: pa=h · 0,1+0,5 бар

Таблица – Подбор мембранного расширительного бака для установки с плоскими коллекторами

| Количество коллекторов VFK | Статическая высота, м | | | | | | | | |
|----------------------------|-----------------------------------|-----|-----|------|-----|-----|------|-----|-----|
| | 10 м | | | 20 м | | | 30 м | | |
| | Длина трубопровода (суммарная), м | | | | | | | | |
| | 30 | 40 | 50 | 40 | 50 | 60 | 60 | 70 | 80 |
| 2 | 18 | 18 | 18 | 18 | 18 | 25 | 35 | 35 | 35 |
| 3 | 25 | 25 | 25 | 25 | 25 | 25 | 50 | 50 | 50 |
| 4 | 25 | 25 | 25 | 35 | 35 | 35 | 50 | 50 | 50 |
| 5 | 35 | 35 | 35 | 50 | 50 | 50 | 80 | 80 | 80 |
| 6 | 50 | 50 | 50 | 80 | 80 | 80 | 100 | 100 | 100 |
| 7 | 80 | 80 | 80 | 80 | 80 | 80 | 118 | 118 | 118 |
| 8 | 80 | 80 | 80 | 80 | 80 | 80 | 118 | 118 | 118 |
| 9 | 80 | 80 | 80 | 118 | 118 | 118 | 180 | 180 | 180 |
| 10 | 100 | 100 | 100 | 118 | 118 | 118 | 180 | 180 | 180 |
| 11 | 100 | 100 | 100 | 125 | 125 | 125 | 200 | 200 | 200 |
| 12 | 118 | 118 | 118 | 150 | 150 | 150 | 218 | 218 | 218 |
| 13 | 118 | 118 | 118 | 180 | 180 | 180 | 235 | 235 | 235 |
| 14 | 125 | 125 | 125 | 180 | 180 | 180 | 250 | 250 | 250 |

Рассчитано для следующих условий:

до 4 коллекторов: трубопровод медь 18x1; 5-8 коллекторов: медь 22x1; 9-14 коллекторов: медь 28x1,5; теплообменник гелиоустановки: 2-4 коллектора: 10,7 л; 5-6 коллекторов: 17,5 л; 7-11 коллекторов: 47,2 л; 12-14 коллекторов: 94,4 л.

Испарительная способность при стагнации в коллекторе 50 Вт/м²; Теплоотдача трубы при парообразном состоянии теплоносителя 25 Вт/м; Si 6 бар, давление наполнения определено по формуле pa=h · 0,1+0,5 бар

Заметки

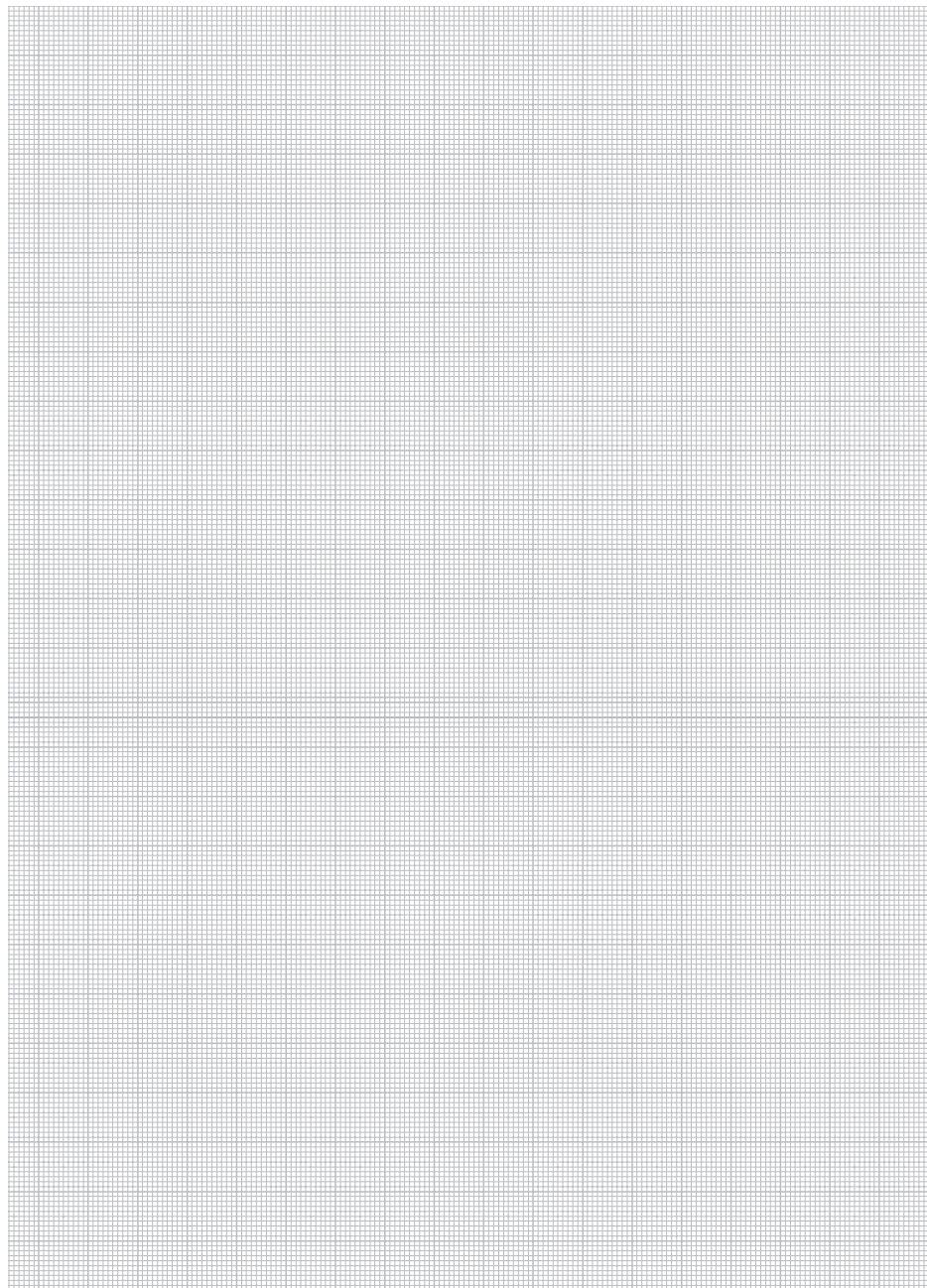

Указатель заказных номеров

Указатель заказных номеров.....318

Указатель заказных номеров

| Артикул | Наименование | Стр. |
|---------|---|------|
| 000376 | Сливная воронка R 1" с сифоном и декоративной накладкой | 94 |
| 000376 | Сливная воронка R 1" с сифоном и декоративной накладкой | 142 |
| 000376 | Сливная воронка R 1" с сифоном и декоративной накладкой | 175 |
| 000693 | VRC 693 Датчик наружной температуры | 274 |
| 009056 | Манжета для горизонтальной крыши, 60/100 мм | 97 |
| 009056 | Манжета для горизонтальной крыши | 100 |
| 009056 | Манжета для горизонтальной крыши | 145 |
| 009076 | Манжета для наклонной крыши, 60/100 мм. Цвет: черный | 97 |
| 009076 | Манжета для наклонной крыши. Цвет: черный | 100 |
| 009076 | Манжета для наклонной крыши. Цвет: черный | 145 |
| 009233 | Смеситель трех-ходовой VRM 3 - 3/4, Rp 3/4" | 271 |
| 009234 | Смеситель трех-ходовой VRM 3 - 1, Rp 1" | 271 |
| 009237 | Смеситель трех-ходовой VRM 3 - 1 1/4, Rp 1 1/4" | 271 |
| 009244 | Смеситель четырех-ходовой VRM 4 - 1, Rp 1" | 271 |
| 009247 | Смеситель четырех-ходовой VRM 4 - 1 1/4, Rp 1 1/4" | 271 |
| 009477 | Декоративная манжета, 80 мм | 104 |
| 009730 | Устройство нейтрализации конденсата 450 кВт | 142 |
| 009741 | Упаковка нейтрализационного гранулята (5 кг) | 142 |
| 300817 | Участок трубы 80 мм Длина 1,0 м | 104 |
| 300817 | Участок трубы 80 мм Длина 1,0 м | 105 |
| 300818 | Отвод, 80 мм, 90 | 104 |
| 300818 | Отвод, 80 мм, 90 | 105 |
| 300832 | Участок трубы 80 мм Длина 2,0 м | 104 |
| 300832 | Участок трубы 80 мм Длина 2,0 м | 105 |
| 300833 | Участок трубы 80 мм Длина 0,5 м | 104 |
| 300833 | Участок трубы 80 мм Длина 0,5 м | 105 |
| 300834 | Отвод, 80 мм, 45 | 104 |
| 300834 | Отвод, 80 мм, 45 | 105 |
| 300850 | Манжета для наклонной крыши, 60/100 мм. Цвет: красный | 97 |
| 300850 | Манжета для наклонной крыши. Цвет: красный | 100 |
| 300850 | Манжета для наклонной крыши. Цвет: красный | 145 |
| 300870 | Электропривод смесителя VRM | 271 |
| 300940 | Хомуты для крепления труб, 80 мм | 104 |
| 300941 | Устройство защиты от ветра, 80 мм | 104 |
| 300941 | Устройство защиты от ветра, 80 мм | 105 |
| 301791 | Датчик опрокидывания тяги | 95 |
| 302019 | Солнечный воздухоотводчик с запорным краном | 221 |

Указатель заказных номеров

| Артикул | Наименование | Стр. |
|---------|---|------|
| 302040 | Термостат для защиты от перегрева горячей воды, 3/4" | 249 |
| 302042 | Универсальный анод с электропитанием | 248 |
| 302359 | Гибкая труба 2 в 1 для гелиоустановки auroSTEP plus. Длина 10м | 62 |
| 302359 | Гибкая труба 2 в 1 для гелиоустановки auroSTEP plus. Длина 10м | 71 |
| 302360 | Гибкая труба 2 в 1 для гелиоустановки auroSTEP plus. Длина 20м | 62 |
| 302360 | Гибкая труба 2 в 1 для гелиоустановки auroSTEP plus. Длина 20м | 71 |
| 302362 | Промежуточный сосуд на обратную линию auroSTEP plus (12 л) | 71 |
| 302363 | "Теплоноситель для солнечных установок, готовая смесь, канистра 10 л" | 221 |
| 302405 | Солнечный предвключенный сосуд 5 л | 220 |
| 302416 | " Система гибких шлангов 2 в 1 DN16 для гелиоустановок (длина 15м)" | 221 |
| 302417 | "Система гибких шлангов 2 в 1 DN20 для гелиоустановок (длина 15м)" | 221 |
| 302418 | Автоматический солнечный воздухоотводчик | 221 |
| 302496 | Солнечный мембранный расширительный бак 50 л | 220 |
| 302497 | Солнечный мембранный расширительный бак 80 л | 220 |
| 302498 | "Теплоноситель для солнечных установок, готовая смесь, канистра 20 л" | 221 |
| 303091 | Конденсатоотводчик, 80 мм | 105 |
| 303200 | Вертикальный проход через крышу, 80/125 мм. Цвет: черный | 146 |
| 303200 | Вертикальный проход через крышу, 80/125 мм. Цвет: черный | 147 |
| 303201 | Вертикальный проход через крышу, 80/125 мм. Цвет: красный | 146 |
| 303201 | Вертикальный проход через крышу, 80/125 мм. Цвет: красный | 147 |
| 303202 | Участок концентрической трубы, 80/125 мм. Длина 0,5 м | 148 |
| 303202 | Участок концентрической трубы, 80/125 мм. Длина 0,5 м | 146 |
| 303203 | Участок концентрической трубы, 80/125 мм. Длина 1,0 м | 148 |
| 303205 | Участок концентрической трубы, 80/125 мм. Длина 2,0 м | 148 |
| 303209 | Коаксиальный дымоход 80/125 мм | 18 |
| 303209 | Коаксиальный дымоход 80/125 мм | 22 |
| 303209 | Коаксиальный дымоход 80/125 мм | 24 |
| 303209 | Коаксиальный дымоход 80/125 мм | 26 |
| 303209 | Коаксиальный дымоход 80/125 мм | 30 |
| 303209 | Коаксиальный дымоход 80/125 мм | 32 |
| 303209 | Коаксиальный дымоход 80/125 мм | 34 |
| 303209 | Коаксиальный дымоход 80/125 мм | 38 |
| 303209 | Коаксиальный дымоход 80/125 мм | 40 |
| 303209 | Коаксиальный дымоход 80/125 мм | 42 |

Указатель заказных номеров

| Артикул | Наименование | Стр. |
|---------|---|------|
| 303209 | Коаксиальный дымоход 80/125 мм | 46 |
| 303209 | Коаксиальный дымоход 80/125 мм | 48 |
| 303209 | Коаксиальный дымоход 80/125 мм | 64 |
| 303209 | Коаксиальный дымоход 80/125 мм | 146 |
| 303209 | Коаксиальный дымоход 80/125 мм | 147 |
| 303210 | Отвод концентрический, 80/125 мм, 870 | 148 |
| 303211 | Комплект отводов концентрических, 80/125 мм, 2x450 | 148 |
| 303217 | Тройник с ревизионным отверстием, 80/125 мм, 870 | 148 |
| 303218 | Участок трубы с ревизионным отверстием, 80/125 мм | 148 |
| 303250 | Базовый комплект труб 80/125 мм для подключения к дымоходу Ду 80мм в шахте | 20 |
| 303250 | Базовый комплект труб 80/125 мм для подключения к дымоходу Ду 80мм в шахте | 28 |
| 303250 | Базовый комплект труб 80/125 мм для подключения к дымоходу Ду 80мм в шахте | 36 |
| 303250 | Базовый комплект труб 80/125 мм для подключения к дымоходу Ду 80мм в шахте | 44 |
| 303250 | Базовый комплект труб 80/125 мм для подключения к дымоходу Ду 80 мм в шахте | 147 |
| 303251 | Участок трубы со сливом конденсата, Ду 80 мм | 149 |
| 303252 | Участок трубы, Ду 80 мм. Длина 0,5 м | 149 |
| 303253 | Участок трубы, Ду 80 мм. Длина 1,0 м | 149 |
| 303255 | Участок трубы, Ду 80 мм. Длина 2,0 м | 149 |
| 303257 | Комплект отводов, Ду 80 мм, 2x150 | 149 |
| 303258 | Комплект отводов, Ду 80 мм, 2x300 | 149 |
| 303259 | Комплект отводов, Ду 80 мм, 2x450 | 149 |
| 303263 | Отвод, Ду 80 мм, 870 | 149 |
| 303265 | Отвод, Ду 80 мм с опорной консолью | 149 |
| 303600 | Комплект для вертикального прохода через крышу, 80/125 мм | 102 |
| 303602 | Участок концентрической трубы, 80/125 мм, длина 0,5 м | 101 |
| 303602 | Участок концентрической трубы, 80/125 мм, длина 0,5 м | 103 |
| 303603 | Участок концентрической трубы, 80/125 мм, длина 1,0 м | 101 |
| 303603 | Участок концентрической трубы, 80/125 мм, длина 1,0 м | 103 |
| 303605 | Участок концентрической трубы, 80/125 мм, длина 2,0 м | 101 |
| 303605 | Участок концентрической трубы, 80/125 мм, длина 2,0 м | 103 |
| 303609 | Комплект для горизонтального прохода через стену, 80/125 мм | 102 |
| 303610 | Отвод концентрический, 80/125 мм, 87° | 101 |
| 303610 | Отвод концентрический, 80/125 мм, 87° | 103 |

Указатель заказных номеров

| Артикул | Наименование | Стр. |
|---------|---|------|
| 303611 | Комплект отводов концентрических, 80/125 мм, 2x450 | 103 |
| 303612 | Тройник с ревизионным отверстием, 80/125 мм, 87° | 101 |
| 303617 | Муфта разъемная, 80/125 мм | 103 |
| 303800 | Комплект для вертикального прохода через крышу, 60/100 мм | 97 |
| 303800 | Комплект для вертикального прохода через крышу, 60/100 мм | 99 |
| 303801 | Участок концентрической трубы, 60/100 мм, длина 0,5 м | 97 |
| 303801 | Участок концентрической трубы, 60/100 мм, длина 0,5 м | 98 |
| 303801 | Участок концентрической трубы, 60/100 мм, длина 0,5 м | 99 |
| 303802 | Участок концентрической трубы, 60/100 мм, длина 1,0 м | 97 |
| 303802 | Участок концентрической трубы, 60/100 мм, длина 1,0 м | 98 |
| 303802 | Участок концентрической трубы, 60/100 мм, длина 1,0 м | 99 |
| 303803 | Участок концентрической трубы, 60/100 мм, длина 2,0 м | 97 |
| 303803 | Участок концентрической трубы, 60/100 мм, длина 2,0 м | 98 |
| 303803 | Участок концентрической трубы, 60/100 мм, длина 2,0 м | 99 |
| 303804 | Участок концентрической трубы, 60/100 мм, телескопический 0,5-0,8 м | 97 |
| 303804 | Участок концентрической трубы, 60/100 мм, телескопический 0,5-0,8 м | 98 |
| 303804 | Участок концентрической трубы, 60/100 мм, телескопический 0,5-0,8 м | 99 |
| 303805 | Комплект для отвода конденсата, 60/100 мм | 97 |
| 303805 | Комплект для отвода конденсата, 60/100 мм | 100 |
| 303808 | Отвод концентрический, 60/100 мм, 87° | 97 |
| 303808 | Отвод концентрический, 60/100 мм, 87° | 99 |
| 303809 | Комплект отводов концентрических, 60/100 мм, 2x45° | 97 |
| 303809 | Комплект отводов концентрических, 60/100 мм, 2x45° | 99 |
| 303815 | Адаптер для перехода с Ду 60 мм на Ду 80 мм | 105 |
| 303818 | Разделительный адаптер, 80/80 мм | 104 |
| 303821 | Хомуты крепёжные 100 мм | 101 |
| 303838 | Комплект для подключения концентрической системы 60/100 мм к дымоходу | 100 |
| 303902 | Участок концентрической трубы, 60/100 мм. Длина 0,5 м | 145 |
| 303903 | Участок концентрической трубы, 60/100 мм. Длина 1,0 м | 145 |
| 303905 | Участок концентрической трубы, 60/100 мм. Длина 2,0 м | 145 |
| 303910 | Отвод концентрический, 60/100 мм, 870 | 145 |
| 303911 | Комплект отводов концентрических, 60/100 мм, 2x450 | 145 |
| 303918 | Ревизия, 60/100 мм | 145 |
| 303926 | Адаптер для котла (в пакетах с VU INT 346/5-5) | 20 |

Указатель заказных номеров

| Артикул | Наименование | Стр. |
|---------|---|------|
| 303926 | Адаптер для котла (в пакетах с VU INT 346/5-5) | 28 |
| 303926 | Адаптер для котла | 147 |
| 303938 | Переходной адаптер с системы 80/125 мм на систему 80/80мм | 149 |
| 303960 | Обратный клапан Ду 80мм на газоход котла | 151 |
| 305826 | Группа безопасности для водонагревателей до 200 л | 10 |
| 305826 | Группа безопасности для водонагревателей до 200 л | 12 |
| 305826 | Группа безопасности для водонагревателей до 200 л | 14 |
| 305826 | Группа безопасности для водонагревателей до 200 л | 18 |
| 305826 | Группа безопасности для водонагревателей до 200 л | 20 |
| 305826 | Группа безопасности для водонагревателей до 200 л | 22 |
| 305826 | Группа безопасности для водонагревателей до 200 л | 24 |
| 305826 | Группа безопасности для водонагревателей до 200 л | 34 |
| 305826 | Группа безопасности для водонагревателей до 200 л | 36 |
| 305826 | Группа безопасности для водонагревателей до 200 л | 38 |
| 305826 | Группа безопасности для водонагревателей до 200 л | 40 |
| 305826 | Группа безопасности для водонагревателей до 200 л | 50 |
| 305826 | Группа безопасности для водонагревателей до 200 л | 52 |
| 305826 | Группа безопасности для водонагревателей до 200 л | 60 |
| 305826 | Группа безопасности для водонагревателей до 200 л | 248 |
| 305827 | Группа безопасности для водонагревателей до 1000 л | 16 |
| 305827 | Группа безопасности для водонагревателей до 1000 л | 26 |
| 305827 | Группа безопасности для водонагревателей до 1000 л | 28 |
| 305827 | Группа безопасности для водонагревателей до 1000 л | 30 |
| 305827 | Группа безопасности для водонагревателей до 1000 л | 32 |
| 305827 | Группа безопасности для водонагревателей до 1000 л | 42 |
| 305827 | Группа безопасности для водонагревателей до 1000 л | 44 |
| 305827 | Группа безопасности для водонагревателей до 1000 л | 46 |
| 305827 | Группа безопасности для водонагревателей до 1000 л | 48 |
| 305827 | Группа безопасности для водонагревателей до 1000 л | 248 |
| 305827 | Группа безопасности для водонагревателей до 1000 л | 54 |
| 305827 | Группа безопасности для водонагревателей до 1000 л | 56 |
| 305827 | Группа безопасности для водонагревателей до 1000 л | 58 |
| 305827 | Группа безопасности для водонагревателей до 1000 л | 64 |
| 305940 | Емкостный водонагреватель uniSTOR VIH R 120 | 226 |
| 305941 | Емкостный водонагреватель uniSTOR VIH R 150 | 226 |
| 305942 | Емкостный водонагреватель uniSTOR VIH R 200 | 226 |
| 305945 | Емкостный водонагреватель actoSTOR VIH K 300 | 60 |

Указатель заказных номеров

| Артикул | Наименование | Стр. |
|---------|---|------|
| 305945 | Емкостный водонагреватель скоростного нагрева для котлов acto-STOR VIH K 300 | 232 |
| 306253 | Модуль расширения функций "1 из 5" | 274 |
| 306257 | Датчик температуры водонагревателя | 10 |
| 306257 | Датчик температуры водонагревателя | 12 |
| 306257 | Датчик температуры водонагревателя | 14 |
| 306257 | Датчик температуры водонагревателя | 16 |
| 306257 | Датчик температуры водонагревателя | 18 |
| 306257 | Датчик температуры водонагревателя | 20 |
| 306257 | Датчик температуры водонагревателя | 22 |
| 306257 | Датчик температуры водонагревателя | 26 |
| 306257 | Датчик температуры водонагревателя | 28 |
| 306257 | Датчик температуры водонагревателя | 30 |
| 306257 | Датчик температуры водонагревателя | 34 |
| 306257 | Датчик температуры водонагревателя | 36 |
| 306257 | Датчик температуры водонагревателя | 38 |
| 306257 | Датчик температуры водонагревателя | 42 |
| 306257 | Датчик температуры водонагревателя | 44 |
| 306257 | Датчик температуры водонагревателя | 46 |
| 306257 | Датчик температуры водонагревателя | 50 |
| 306257 | Датчик температуры водонагревателя | 52 |
| 306257 | Датчик температуры водонагревателя | 54 |
| 306257 | Датчик температуры водонагревателя | 56 |
| 306257 | Датчик температуры водонагревателя | 58 |
| 306257 | Датчик температуры водонагревателя | 248 |
| 306257 | Датчик температуры водонагревателя | 271 |
| 306720 | Гидравлический разделитель WH 40 | 66 |
| 306720 | Гидравлический разделитель WH 40 | 95 |
| 306720 | Гидравлический разделитель с теплоизоляцией и датчиком температуры WH 40, 3,5 м3/ч, Rp 1 1/4" | 142 |
| 306721 | Гидравлический разделитель WH 95 | 66 |
| 306721 | Гидравлический разделитель WH 95 | 95 |
| 306721 | Гидравлический разделитель с теплоизоляцией и датчиком температуры WH 95, 8 м3/ч, Rp 2" | 142 |
| 306725 | Гидравлический разделитель WH 280 | 95 |
| 306725 | Гидравлический разделитель с теплоизоляцией и датчиком температуры WH 280, 21,5 м3/ч, DN 80 | 142 |
| 306726 | Гидравлический разделитель WH 160 | 95 |

Указатель заказных номеров

| Артикул | Наименование | Стр. |
|------------|---|------|
| 306726 | Гидравлический разделитель с теплоизоляцией и датчиком температуры WH 160, 12 м3/ч, DN 65 | 142 |
| 306782 | VR 60/3 – Смесительный модуль | 272 |
| 306786 | VR 31 – Коммутатор для одно- и двух-ступенчатых котлов | 272 |
| 306787 | VR 10 – Стандартный датчик температуры | 271 |
| 306788 | VR 11 – Датчик температуры солнечного коллектора | 271 |
| 306790 | VR 55 – Консоль для настенного монтажа | 272 |
| 307556 | Распределительный коллектор для 2-х контуров | 66 |
| 307556 | Распределительный коллектор для 2-х контуров | 95 |
| 307556 | Распределительный коллектор для 2-х контуров | 143 |
| 307556 | Распределительный коллектор для 2-х контуров | 175 |
| 307591 | Группа безопасности котла | 14 |
| 307591 | Группа безопасности котла | 16 |
| 307591 | Группа безопасности котла до 50 кВт | 95 |
| 307591 | Группа безопасности котла до 50 кВт | 142 |
| 307597 | Распределительный коллектор для 3-х контуров | 66 |
| 307597 | Распределительный коллектор для 3-х контуров | 95 |
| 307597 | Распределительный коллектор для 3-х контуров | 143 |
| 307597 | Распределительный коллектор для 3-х контуров | 175 |
| 309227 | Напольный газовый котёл atmoVIT VK INT 254/1-5 | 14 |
| 309227 | Напольный газовый котёл atmoVIT VK INT 254/1-5 | 16 |
| 309227 | Напольный газовый котел atmoVIT VK INT 254/1-5 | 92 |
| 309228 | Напольный газовый котёл atmoVIT VK INT 324/1-5 | 14 |
| 309228 | Напольный газовый котёл atmoVIT VK INT 324/1-5 | 16 |
| 309228 | Напольный газовый котел atmoVIT VK INT 324/1-5 | 92 |
| 309229 | Напольный газовый котёл atmoVIT VK INT 414/1-5 | 14 |
| 309229 | Напольный газовый котёл atmoVIT VK INT 414/1-5 | 16 |
| 309229 | Напольный газовый котел atmoVIT VK INT 414/1-5 | 92 |
| 309230 | Напольный газовый котёл atmoVIT VK INT 484/1-5 | 14 |
| 309230 | Напольный газовый котёл atmoVIT VK INT 484/1-5 | 16 |
| 309230 | Напольный газовый котел atmoVIT VK INT 484/1-5 | 92 |
| 309231 | Напольный газовый котёл atmoVIT VK INT 564/1-5 | 16 |
| 309231 | Напольный газовый котел atmoVIT VK INT 564/1-5 | 92 |
| 309640 | Гидравлический блок | 248 |
| 311187 | Водонагреватели проточные газовые MAG pro 11-0/0 XZC+ | 254 |
| 001001512 | Буферная накопительная емкость allSTOR exclusive VPS 1000/3-7 | 238 |
| 0010002225 | Вакуумный солнечный коллектор auroTHERM exclusiv VTK 570/2 | 208 |

Указатель заказных номеров

| Артикул | Наименование | Стр. |
|------------|--|------|
| 0010002226 | Вакуумный солнечный коллектор auroTHERM exclusiv VTK 1 140/2 | 208 |
| 0010003077 | Емкостный водонагреватель uniSTOR VIH R 300 | 16 |
| 0010003077 | Емкостный водонагреватель uniSTOR VIH R 300 | 26 |
| 0010003077 | Емкостный водонагреватель uniSTOR VIH R 300 | 28 |
| 0010003077 | Емкостный водонагреватель uniSTOR VIH R 300 | 30 |
| 0010003077 | Емкостный водонагреватель uniSTOR VIH R 300 | 32 |
| 0010003077 | Емкостный водонагреватель uniSTOR VIH R 300 | 42 |
| 0010003077 | Емкостный водонагреватель uniSTOR VIH R 300 | 44 |
| 0010003077 | Емкостный водонагреватель uniSTOR VIH R 300 | 46 |
| 0010003077 | Емкостный водонагреватель uniSTOR VIH R 300 | 48 |
| 0010003077 | Емкостный водонагреватель uniSTOR VIH R 300 | 54 |
| 0010003077 | Емкостный водонагреватель uniSTOR VIH R 300 | 58 |
| 0010003077 | Емкостный водонагреватель uniSTOR VIH R 300 | 226 |
| 0010003077 | Емкостный водонагреватель uniSTOR VIH R 300 | 230 |
| 0010003078 | Емкостный водонагреватель uniSTOR VIH R 400 | 16 |
| 0010003078 | Емкостный водонагреватель uniSTOR VIH R 400 | 26 |
| 0010003078 | Емкостный водонагреватель uniSTOR VIH R 400 | 28 |
| 0010003078 | Емкостный водонагреватель uniSTOR VIH R 400 | 30 |
| 0010003078 | Емкостный водонагреватель uniSTOR VIH R 400 | 32 |
| 0010003078 | Емкостный водонагреватель uniSTOR VIH R 400 | 42 |
| 0010003078 | Емкостный водонагреватель uniSTOR VIH R 400 | 44 |
| 0010003078 | Емкостный водонагреватель uniSTOR VIH R 400 | 46 |
| 0010003078 | Емкостный водонагреватель uniSTOR VIH R 400 | 48 |
| 0010003078 | Емкостный водонагреватель uniSTOR VIH R 400 | 54 |
| 0010003078 | Емкостный водонагреватель uniSTOR VIH R 400 | 58 |
| 0010003078 | Емкостный водонагреватель uniSTOR VIH R 400 | 226 |
| 0010003078 | Емкостный водонагреватель uniSTOR VIH R 400 | 230 |
| 0010003079 | Емкостный водонагреватель uniSTOR VIH R 500 | 16 |
| 0010003079 | Емкостный водонагреватель uniSTOR VIH R 500 | 42 |
| 0010003079 | Емкостный водонагреватель uniSTOR VIH R 500 | 44 |
| 0010003079 | Емкостный водонагреватель uniSTOR VIH R 500 | 46 |
| 0010003079 | Емкостный водонагреватель uniSTOR VIH R 500 | 48 |
| 0010003079 | Емкостный водонагреватель uniSTOR VIH R 500 | 54 |
| 0010003079 | Емкостный водонагреватель uniSTOR VIH R 500 | 58 |
| 0010003079 | Емкостный водонагреватель uniSTOR VIH R 500 | 226 |
| 0010003079 | Емкостный водонагреватель uniSTOR VIH R 500 | 230 |
| 0010003196 | Емкостный водонагреватель geoSTOR VIH RW 300 | 236 |

Указатель заказных номеров

| Артикул | Наименование | Стр. |
|------------|--|------|
| 0010003489 | Емкостный бивалентный водонагреватель auroSTOR VIH S 300 | 64 |
| 0010003489 | Емкостный бивалентный водонагреватель auroSTOR VIH S 300 | 234 |
| 0010003490 | Емкостный бивалентный водонагреватель auroSTOR VIH S 400 | 64 |
| 0010003490 | Емкостный бивалентный водонагреватель auroSTOR VIH S 400 | 234 |
| 0010003491 | Емкостный бивалентный водонагреватель auroSTOR VIH S 500 | 64 |
| 0010003491 | Емкостный бивалентный водонагреватель auroSTOR VIH S 500 | 234 |
| 0010007510 | Напольный газовый котёл ecoVIT 226/4 | 52 |
| 0010007510 | Напольный газовый котёл ecoVIT 226/4 | 54 |
| 0010007510 | Напольный газовый котёл ecoVIT 226/4 | 56 |
| 0010007510 | Напольный газовый котёл ecoVIT 226/4 | 60 |
| 0010007510 | Напольный газовый котёл ecoVIT 226/4 | 138 |
| 0010007514 | Напольный газовый котёл ecoVIT 286/4 | 52 |
| 0010007514 | Напольный газовый котёл ecoVIT 286/4 | 54 |
| 0010007514 | Напольный газовый котёл ecoVIT 286/4 | 56 |
| 0010007514 | Напольный газовый котёл ecoVIT 286/4 | 60 |
| 0010007514 | Напольный газовый котёл ecoVIT 286/4 | 138 |
| 0010007518 | Напольный газовый котёл ecoVIT 366/4 | 52 |
| 0010007518 | Напольный газовый котёл ecoVIT 366/4 | 54 |
| 0010007518 | Напольный газовый котёл ecoVIT 366/4 | 56 |
| 0010007518 | Напольный газовый котёл ecoVIT 366/4 | 60 |
| 0010007518 | Напольный газовый котёл ecoVIT 366/4 | 138 |
| 0010007522 | Напольный газовый котёл ecoVIT 476/4 | 52 |
| 0010007522 | Напольный газовый котёл ecoVIT 476/4 | 54 |
| 0010007522 | Напольный газовый котёл ecoVIT 476/4 | 58 |
| 0010007522 | Напольный газовый котёл ecoVIT 476/4 | 60 |
| 0010007522 | Напольный газовый котёл ecoVIT 476/4 | 138 |
| 0010007526 | Напольный газовый котёл ecoVIT 656/4 | 52 |
| 0010007526 | Напольный газовый котёл ecoVIT 656/4 | 54 |
| 0010007526 | Напольный газовый котёл ecoVIT 656/4 | 58 |
| 0010007526 | Напольный газовый котёл ecoVIT 656/4 | 60 |
| 0010007526 | Напольный газовый котёл ecoVIT 656/4 | 138 |
| 0010009374 | Настенный электрический котёл eloBlock VE 6 R13 | 156 |
| 0010009375 | Настенный электрический котёл eloBlock VE 9 R13 | 156 |
| 0010009376 | Настенный электрический котёл eloBlock VE 12 R13 | 156 |
| 0010009377 | Настенный электрический котёл eloBlock VE 14 R13 | 50 |
| 0010009377 | Настенный электрический котёл eloBlock VE 14 R13 | 156 |
| 0010009378 | Настенный электрический котёл eloBlock VE 18 R13 | 156 |

Указатель заказных номеров

| Артикул | Наименование | Стр. |
|------------|--|------|
| 0010009378 | Настенный электрический котёл eloBlock VE 18 R13 | 50 |
| 0010009379 | Настенный электрический котёл eloBlock VE 21 R13 | 156 |
| 0010009379 | Настенный электрический котёл eloBlock VE 21 R13 | 50 |
| 0010009380 | Настенный электрический котёл eloBlock VE 24 R13 | 156 |
| 0010009380 | Настенный электрический котёл eloBlock VE 24 R13 | 50 |
| 0010009381 | Настенный электрический котёл eloBlock VE 28 R13 | 156 |
| 0010009381 | Настенный электрический котёл eloBlock VE 28 R13 | 50 |
| 0010011745 | Настенный газовый котёл ecoTEC plus VU INT 246/5-5 | 116 |
| 0010011745 | Настенный газовый котёл ecoTEC plus VU INT 246/5-5 | 116 |
| 0010013153 | Станция для обустройства не подверженных закипанию солнечных гелио систем auroFLOW plus VPM 15 D | 218 |
| 0010013163 | Станция для обустройства не подверженных закипанию солнечных гелио систем auroFLOW plus VPM 30 D | 218 |
| 0010014913 | Водонагреватели проточные электрические VED E 18/7 | 256 |
| 0010014914 | Водонагреватели проточные электрические VED E 21/7 | 256 |
| 0010014915 | Водонагреватели проточные электрические VED E 24/7 | 256 |
| 0010014916 | Водонагреватели проточные электрические VED E 27/7 | 256 |
| 0010014935 | Емкостный бивалентный водонагреватель auroSTOR VIH S 750 | 234 |
| 0010014936 | Емкостный бивалентный водонагреватель auroSTOR VIH S 1000 | 234 |
| 0010014937 | Емкостный бивалентный водонагреватель auroSTOR VIH S 1500 | 234 |
| 0010014938 | Емкостный бивалентный водонагреватель auroSTOR VIH S 2000 | 234 |
| 0010015125 | Буферная накопительная емкость allSTOR exclusive VPS 500/3-7 | 238 |
| 0010015126 | Буферная накопительная емкость allSTOR exclusive VPS 800/3-7 | 238 |
| 0010015128 | Буферная накопительная емкость allSTOR exclusive VPS 1500/3-7 | 238 |
| 0010015129 | Буферная накопительная емкость allSTOR exclusive VPS 2000/3-7 | 238 |
| 0010015130 | Буферная накопительная емкость allSTOR plus VPS 300/3-5 | 240 |
| 0010015131 | Буферная накопительная емкость allSTOR plus VPS 500/3-5 | 240 |
| 0010015132 | Буферная накопительная емкость allSTOR plus VPS 800/3-5 | 240 |
| 0010015133 | Буферная накопительная емкость allSTOR plus VPS 1000/3-5 | 240 |
| 0010015134 | Буферная накопительная емкость allSTOR plus VPS 1500/3-5 | 240 |
| 0010015135 | Буферная накопительная емкость allSTOR plus VPS 2000/3-5 | 240 |
| 0010015136 | Станция приготовления горячей воды VPM 20/25/2 W | 242 |
| 0010015137 | Станция приготовления горячей воды VPM 30/35/2 W | 242 |
| 0010015138 | Станция приготовления горячей воды VPM 40/45/2 W | 242 |
| 0010015139 | Солнечные станции VPM 20/2 S | 244 |
| 0010015140 | Солнечные станции VPM 60/2 S | 244 |
| 0010015317 | Настенный газовый котёл atmoTEC pro VUW INT 200/5-3 | 78 |

Указатель заказных номеров

| Артикул | Наименование | Стр. |
|------------|--|------|
| 0010015318 | Настенный газовый котёл atmoTEC pro VUW INT 240/5-3 | 78 |
| 0010015319 | Настенный газовый котёл atmoTEC pro VUW INT 280/5-3 | 78 |
| 0010015320 | Настенный газовый котёл turboTEC pro VUW INT 202/5-3 | 84 |
| 0010015321 | Настенный газовый котёл turboTEC pro VUW INT 242/5-3 | 84 |
| 0010015322 | Настенный газовый котёл turboTEC pro VUW INT 282/5-3 | 84 |
| 0010015323 | Настенный газовый котёл turboTEC plus VU INT 240/5-5 | 10 |
| 0010015323 | Настенный газовый котёл atmoTEC plus VU INT 240/5-5 | 82 |
| 0010015324 | Настенный газовый котёл turboTEC plus VU INT 280/5-5 | 10 |
| 0010015324 | Настенный газовый котёл atmoTEC plus VU INT 280/5-5 | 82 |
| 0010015325 | Настенный газовый котёл turboTEC plus VU INT 202/5-5 | 12 |
| 0010015325 | Настенный газовый котёл turboTEC plus VU INT 202/5-5 | 88 |
| 0010015326 | Настенный газовый котёл turboTEC plus VU INT 242/5-5 | 12 |
| 0010015326 | Настенный газовый котёл turboTEC plus VU INT 242/5-5 | 88 |
| 0010015327 | Настенный газовый котёл turboTEC plus VU INT 282/5-5 | 12 |
| 0010015327 | Настенный газовый котёл turboTEC plus VU INT 282/5-5 | 88 |
| 0010015328 | Настенный газовый котёл turboTEC plus VU INT 362/5-5 | 12 |
| 0010015328 | Настенный газовый котёл turboTEC plus VU INT 362/5-5 | 88 |
| 0010015329 | Настенный газовый котёл atmoTEC plus VUW INT 200/5-5 | 80 |
| 0010015330 | Настенный газовый котёл atmoTEC plus VUW INT 240/5-5 | 80 |
| 0010015331 | Настенный газовый котёл atmoTEC plus VUW INT 280/5-5 | 80 |
| 0010015332 | Настенный газовый котёл turboTEC plus VUW INT 202/5-5 | 86 |
| 0010015333 | Настенный газовый котёл turboTEC plus VUW INT 242/5-5 | 86 |
| 0010015334 | Настенный газовый котёл turboTEC plus VUW INT 282/5-5 | 86 |
| 0010015335 | Настенный газовый котёл turboTEC plus VUW INT 322/5-5 | 86 |
| 0010015336 | Настенный газовый котёл turboTEC plus VUW INT 362/5-5 | 86 |
| 0010015450 | Напольный конденсационный газовый котёл ecoCOMPACT VSC 266/4-5 150 | 134 |
| 0010015526 | Плоский солнечный коллектор auroTHERM pro VFK 125/3 | 190 |
| 0010015577 | Настенный конденсационный газовый котёл ecoTEC plus VU OE 806/5-5 | 120 |
| 0010015578 | Настенный конденсационный газовый котёл ecoTEC plus VU OE 1006/5-5 | 120 |
| 0010015579 | Настенный конденсационный газовый котёл ecoTEC plus VU OE 1206/5-5 | 120 |
| 0010015694 | Настенный газовый котел ecoTEC plus VU OE 466/4-5 | 34 |
| 0010015694 | Настенный газовый котел ecoTEC plus VU OE 466/4-5 | 36 |
| 0010015694 | Настенный газовый котел ecoTEC plus VU OE 466/4-5 | 38 |
| 0010015694 | Настенный газовый котел ecoTEC plus VU OE 466/4-5 | 40 |

Указатель заказных номеров

| Артикул | Наименование | Стр. |
|------------|--|------|
| 0010015694 | Настенный газовый котел ecoTEC plus VU OE 466/4-5 | 42 |
| 0010015694 | Настенный газовый котел ecoTEC plus VU OE 466/4-5 | 44 |
| 0010015694 | Настенный газовый котел ecoTEC plus VU OE 466/4-5 | 46 |
| 0010015694 | Настенный газовый котел ecoTEC plus VU OE 466/4-5 | 48 |
| 0010015694 | Настенный газовый котёл ecoTEC plus VU OE 466/4-5 | 64 |
| 0010015694 | Настенный газовый котёл ecoTEC plus VU OE 466/4-5 | 118 |
| 0010015695 | Настенный газовый котел ecoTEC plus VU OE 656/4-5 | 34 |
| 0010015695 | Настенный газовый котел ecoTEC plus VU OE 656/4-5 | 36 |
| 0010015695 | Настенный газовый котел ecoTEC plus VU OE 656/4-5 | 38 |
| 0010015695 | Настенный газовый котел ecoTEC plus VU OE 656/4-5 | 40 |
| 0010015695 | Настенный газовый котел ecoTEC plus VU OE 656/4-5 | 42 |
| 0010015695 | Настенный газовый котел ecoTEC plus VU OE 656/4-5 | 44 |
| 0010015695 | Настенный газовый котел ecoTEC plus VU OE 656/4-5 | 46 |
| 0010015695 | Настенный газовый котел ecoTEC plus VU OE 656/4-5 | 48 |
| 0010015695 | Настенный газовый котёл ecoTEC plus VU OE 656/4-5 | 64 |
| 0010015695 | Настенный газовый котёл ecoTEC plus VU OE 656/4-5 | 118 |
| 0010015848 | Плоский солнечный коллектор auroTHERM VFK 135/2 VD | 192 |
| 0010015847 | Солнечный коллектор auroTHERM classic VFK 135/2D | 192 |
| 0010015847 | Солнечный коллектор auroTHERM classic VFK 135/2D | 62 |
| 0010015849 | Плоский солнечный коллектор auroTHERM VFK 145/2 V | 194 |
| 0010015905 | Настенный газовый котёл ecoTEC plus VU INT 166/5-5 | 116 |
| 0010015906 | Настенный газовый котёл ecoTEC plus VU INT 306/5-5 | 18 |
| 0010015906 | Настенный газовый котёл ecoTEC plus VU INT 306/5-5 | 22 |
| 0010015906 | Настенный газовый котёл ecoTEC plus VU INT 306/5-5 | 24 |
| 0010015906 | Настенный газовый котёл ecoTEC plus VU INT 306/5-5 | 26 |
| 0010015906 | Настенный газовый котёл ecoTEC plus VU INT 306/5-5 | 30 |
| 0010015906 | Настенный газовый котёл ecoTEC plus VU INT 306/5-5 | 32 |
| 0010015906 | Настенный газовый котёл ecoTEC plus VU INT 306/5-5 | 64 |
| 0010015906 | Настенный газовый котёл ecoTEC plus VU INT 306/5-5 | 116 |
| 0010015907 | Настенный газовый котёл ecoTEC plus VU INT 346/5-5 | 18 |
| 0010015907 | Настенный газовый котёл ecoTEC plus VU INT 346/5-5 | 20 |
| 0010015907 | Настенный газовый котёл ecoTEC plus VU INT 346/5-5 | 22 |
| 0010015907 | Настенный газовый котёл ecoTEC plus VU INT 346/5-5 | 24 |
| 0010015907 | Настенный газовый котёл ecoTEC plus VU INT 346/5-5 | 26 |
| 0010015907 | Настенный газовый котёл ecoTEC plus VU INT 346/5-5 | 28 |
| 0010015907 | Настенный газовый котёл ecoTEC plus VU INT 346/5-5 | 30 |
| 0010015907 | Настенный газовый котёл ecoTEC plus VU INT 346/5-5 | 32 |

Указатель заказных номеров

| Артикул | Наименование | Стр. |
|------------|---|------|
| 0010015907 | Настенный газовый котёл ecoTEC plus VU INT 346/5-5 | 64 |
| 0010015907 | Настенный газовый котёл ecoTEC plus VU INT 346/5-5 | 116 |
| 0010015908 | Настенный газовый котёл ecoTEC plus VU INT 386/5-5 | 18 |
| 0010015908 | Настенный газовый котёл ecoTEC plus VU INT 386/5-5 | 20 |
| 0010015908 | Настенный газовый котёл ecoTEC plus VU INT 386/5-5 | 22 |
| 0010015908 | Настенный газовый котёл ecoTEC plus VU INT 386/5-5 | 24 |
| 0010015908 | Настенный газовый котёл ecoTEC plus VU INT 386/5-5 | 26 |
| 0010015908 | Настенный газовый котёл ecoTEC plus VU INT 386/5-5 | 28 |
| 0010015908 | Настенный газовый котёл ecoTEC plus VU INT 386/5-5 | 30 |
| 0010015908 | Настенный газовый котёл ecoTEC plus VU INT 386/5-5 | 32 |
| 0010015908 | Настенный газовый котёл ecoTEC plus VU INT 386/5-5 | 64 |
| 0010015908 | Настенный газовый котёл ecoTEC plus VU INT 386/5-5 | 116 |
| 0010015909 | Настенный конденсационный газовый котёл ecoTEC plus VUW INT 246/5-5 | 114 |
| 0010015910 | Настенный конденсационный газовый котёл ecoTEC plus VUW INT 306/5-5 | 114 |
| 0010015911 | Настенный конденсационный газовый котёл ecoTEC plus VUW INT 346/5-5 | 114 |
| 0010015912 | Настенный конденсационный газовый котёл ecoTEC pro VUW INT 236/5 -3 | 112 |
| 0010015914 | Настенный конденсационный газовый котёл ecoTEC pro VUW INT 346/5 -3 | 112 |
| 0010015923 | Напольный конденсационный газовый котёл ecoCOMPACT VSC 306/4-5 150 | 134 |
| 0010015925 | Напольный конденсационный котёл auroCOMPACT VSC D 306/4-5 190 | 136 |
| 0010015925 | Напольный конденсационный котёл auroCOMPACT VSC D 306/4-5 190 | 62 |
| 0010015949 | Емкостный водонагреватель uniSTOR VIH R 120 | 10 |
| 0010015949 | Емкостный водонагреватель uniSTOR VIH R 120 | 12 |
| 0010015949 | Емкостный водонагреватель uniSTOR VIH R 120 | 14 |
| 0010015949 | Емкостный водонагреватель uniSTOR VIH R 120 | 18 |
| 0010015949 | Емкостный водонагреватель uniSTOR VIH R 120 | 20 |
| 0010015949 | Емкостный водонагреватель uniSTOR VIH R 120 | 22 |
| 0010015949 | Емкостный водонагреватель uniSTOR VIH R 120 | 24 |
| 0010015949 | Емкостный водонагреватель uniSTOR VIH R 120 | 34 |
| 0010015949 | Емкостный водонагреватель uniSTOR VIH R 120 | 36 |
| 0010015949 | Емкостный водонагреватель uniSTOR VIH R 120 | 38 |
| 0010015949 | Емкостный водонагреватель uniSTOR VIH R 120 | 40 |

Указатель заказных номеров

| Артикул | Наименование | Стр. |
|------------|--|------|
| 0010015949 | Емкостный водонагреватель uniSTOR VIH R 120 | 50 |
| 0010015949 | Емкостный водонагреватель uniSTOR VIH R 120 | 52 |
| 0010015949 | Емкостный водонагреватель uniSTOR VIH R 120 | 56 |
| 0010015949 | Емкостный водонагреватель uniSTOR VIH R 120 | 228 |
| 0010015950 | Емкостный водонагреватель uniSTOR VIH R 150 | 10 |
| 0010015950 | Емкостный водонагреватель uniSTOR VIH R 150 | 12 |
| 0010015950 | Емкостный водонагреватель uniSTOR VIH R 150 | 14 |
| 0010015950 | Емкостный водонагреватель uniSTOR VIH R 150 | 18 |
| 0010015950 | Емкостный водонагреватель uniSTOR VIH R 150 | 20 |
| 0010015950 | Емкостный водонагреватель uniSTOR VIH R 150 | 22 |
| 0010015950 | Емкостный водонагреватель uniSTOR VIH R 150 | 24 |
| 0010015950 | Емкостный водонагреватель uniSTOR VIH R 150 | 34 |
| 0010015950 | Емкостный водонагреватель uniSTOR VIH R 150 | 36 |
| 0010015950 | Емкостный водонагреватель uniSTOR VIH R 150 | 38 |
| 0010015950 | Емкостный водонагреватель uniSTOR VIH R 150 | 40 |
| 0010015950 | Емкостный водонагреватель uniSTOR VIH R 150 | 50 |
| 0010015950 | Емкостный водонагреватель uniSTOR VIH R 150 | 52 |
| 0010015950 | Емкостный водонагреватель uniSTOR VIH R 150 | 56 |
| 0010015950 | Емкостный водонагреватель uniSTOR VIH R 150 | 228 |
| 0010015951 | Емкостный водонагреватель uniSTOR VIH R 200 | 10 |
| 0010015951 | Емкостный водонагреватель uniSTOR VIH R 200 | 12 |
| 0010015951 | Емкостный водонагреватель uniSTOR VIH R 200 | 14 |
| 0010015951 | Емкостный водонагреватель uniSTOR VIH R 200 | 18 |
| 0010015951 | Емкостный водонагреватель uniSTOR VIH R 200 | 20 |
| 0010015951 | Емкостный водонагреватель uniSTOR VIH R 200 | 22 |
| 0010015951 | Емкостный водонагреватель uniSTOR VIH R 200 | 24 |
| 0010015951 | Емкостный водонагреватель uniSTOR VIH R 200 | 34 |
| 0010015951 | Емкостный водонагреватель uniSTOR VIH R 200 | 36 |
| 0010015951 | Емкостный водонагреватель uniSTOR VIH R 200 | 38 |
| 0010015951 | Емкостный водонагреватель uniSTOR VIH R 200 | 40 |
| 0010015951 | Емкостный водонагреватель uniSTOR VIH R 200 | 50 |
| 0010015951 | Емкостный водонагреватель uniSTOR VIH R 200 | 52 |
| 0010015951 | Емкостный водонагреватель uniSTOR VIH R 200 | 56 |
| 0010015951 | Емкостный водонагреватель uniSTOR VIH R 200 | 228 |
| 0010016045 | Компактная система вентиляции с рекуперацией тепла recoVAIR VAR360/4 | 182 |

Указатель заказных номеров

| Артикул | Наименование | Стр. |
|------------|--|------|
| 0010016046 | Компактная система вентиляции с рекуперацией тепла recovaIR VAR260/4 | 182 |
| 0010016049 | Компактная система вентиляции с рекуперацией тепла recovaIR VAR150/4 L | 182 |
| 0010016050 | Компактная система вентиляции с рекуперацией тепла recovaIR VAR150/4 R | 182 |
| 0010016354 | Компактная система вентиляции с рекуперацией тепла recovaIR VAR260/4 E | 182 |
| 0010016355 | Компактная система вентиляции с рекуперацией тепла recovaIR VAR360/4 E | 182 |
| 0010016410 | Тепловые насосы типа воздух/вода VWL 115/3A 230B | 171 |
| 0010016411 | Тепловые насосы типа воздух/вода VWL 115/2A 400B | 171 |
| 0010016412 | Тепловые насосы типа воздух/вода VWL 155/3A 230B | 171 |
| 0010016413 | Тепловые насосы типа воздух/вода VWL 155/2A 400B | 171 |
| 0010016460 | Напольный конденсационный газовый котёл ecoCRAFT exclusiv VKK 806/3-E | 140 |
| 0010016461 | Напольный конденсационный газовый котёл ecoCRAFT exclusiv VKK 1206/3-E | 140 |
| 0010016462 | Напольный конденсационный газовый котёл ecoCRAFT exclusiv VKK 1606/3-E | 140 |
| 0010016463 | Напольный конденсационный газовый котёл ecoCRAFT exclusiv VKK 2006/3-E | 140 |
| 0010016464 | Напольный конденсационный газовый котёл ecoCRAFT exclusiv VKK 2406/3-E | 140 |
| 0010016465 | Напольный конденсационный газовый котёл ecoCRAFT exclusiv VKK 2806/3-E | 140 |
| 0010016685 | Модульные тепловые насосы типа рассол/вода flexoTHERM 57/4 | 165 |
| 0010016686 | Модульные тепловые насосы типа рассол/вода flexoTHERM 87/4 | 165 |
| 0010016687 | Модульные тепловые насосы типа рассол/вода flexoTHERM 117/4 | 165 |
| 0010016688 | Модульные тепловые насосы типа рассол/вода flexoTHERM 157/4 | 165 |
| 0010016689 | Модульные тепловые насосы типа рассол/вода flexoTHERM 197/4 | 165 |
| 0010016690 | Модульные тепловые насосы типа рассол/вода flexoCOMPACT 58/4 | 167 |
| 0010016691 | Модульные тепловые насосы типа рассол/вода flexoCOMPACT 88/4 | 167 |
| 0010016692 | Модульные тепловые насосы типа рассол/вода flexoCOMPACT 118/4 | 167 |
| 0010016709 | Модульные тепловые насосы типа рассол/вода flexoTHERM 57/4 | 165 |
| 0010016710 | Модульные тепловые насосы типа рассол/вода flexoTHERM 87/4 | 165 |
| 0010016711 | Модульные тепловые насосы типа рассол/вода flexoTHERM 117/4 | 165 |
| 0010016712 | Модульные тепловые насосы типа рассол/вода flexoCOMPACT 58/4 230V | 167 |

Указатель заказных номеров

| Артикул | Наименование | Стр. |
|------------|--|------|
| 0010016713 | Модульные тепловые насосы типа рассол/вода flexoCOMPACT 88/4 230V | 167 |
| 0010016714 | Модульные тепловые насосы типа рассол/вода flexoCOMPACT 118/4 230V | 167 |
| 0010016717 | Воздушный теплообменный модуль для тепловых насосов flexoTHERM / COMPACT-aroCOLLECT | 173 |
| 0010016719 | Теплообменный модуль грунтовая вода / рассол для тепловых насосов flexoTHERM /COMPACT мощностью до 11 кВт | 174 |
| 0010016720 | Теплообменный модуль грунтовая вода / рассол для тепловых насосов flexoTHERM /COMPACT мощностью до 11 кВт | 174 |
| 0010016721 | "Теплообменный модуль пассивного охлаждения для тепловых насосов flexoTHERM та flexoCOMPACT мощностью от 5 кВт до 11 кВт. Теплообменный " | 174 |
| 0010016722 | Теплообменный модуль пассивного охлаждения для тепловых насосов flexoTHERM та flexoCOMPACT мощностью от 11 кВт до 19 кВт. | 174 |
| 0010018428 | Тепловые насосы типа рассол/вода geoTHERM 220/3 | 168 |
| 0010018429 | Тепловые насосы типа рассол/вода geoTHERM 300/3 | 168 |
| 0010018430 | Тепловые насосы типа рассол/вода geoTHERM 380/3 | 168 |
| 0010018431 | Тепловые насосы типа рассол/вода geoTHERM 460/3 | 168 |
| 0010018522 | Настенный конденсационный газовый котёл ecoTEC pro VUW INT 286/5 -3 | 112 |
| 0010018542 | Консоль для монтажа 1 x VPM.../2 S | 249 |
| 0010018543 | Консоль для монтажа 1 x VPM.../2 W | 249 |
| 0010018544 | Заглушки для изоляции VPM.../2 S/W | 249 |
| 0010018545 | Заглушки для изоляции VPM.../2 S/W | 249 |
| 0010019764 | Тепловые насосы типа воздух/вода VWL 55/3A 230B | 171 |
| 0010019765 | Тепловые насосы типа воздух/вода VWL 85/3A 230B | 171 |
| 0010021456 | Буферная емкость для тепловых насосов VPS R 100/1 M | 246 |
| 0010021457 | Буферная емкость для тепловых насосов VPS R 200/1 B | 246 |
| 0020015570 | Гидравлическое подключение для водонагревателей ёмкостью до 200 л при давлении до 10 бар | 50 |
| 0020017744 | VR 40 Модуль расширения функций "2 из 7" | 272 |
| 0020017897 | VR 34 – Устройство преобразования сигнала 0- 10 В в eBUS | 272 |
| 0020018266 | Комнатный регулятор VRT 50 | 10 |
| 0020018266 | Комнатный регулятор VRT 50 | 12 |
| 0020018266 | Комнатный регулятор VRT 50 | 264 |
| 0020020655 | Солнечный мембранный расширительный бак 100 л | 220 |
| 0020035407 | Exacontrol 7 | 50 |

Указатель заказных номеров

| Артикул | Наименование | Стр. |
|------------|--|------|
| 0020040080 | VR 90/3 – Пульт дистанционного управления отопительным контуром | 273 |
| 0020040797 | Датчик внешней температуры | 50 |
| 0020042415 | Комплект переналадки VUW в VU | 94 |
| 0020042761 | Базовый набор S1. Каскад из 2-х котлов | 150 |
| 0020042762 | Базовый набор S2. Устройство дымохода Ду 130 мм в шахте | 150 |
| 0020042764 | Участок трубы с ревизией, Ду 130 мм | 151 |
| 0020042765 | Отвод, Ду 130 мм, 870 | 151 |
| 0020042766 | Комплект отводов, Ду 130 мм, 2x450 | 151 |
| 0020042767 | Комплект отводов, Ду 130 мм, 2x300 | 151 |
| 0020042768 | Комплект отводов, Ду 130 мм, 2x150 | 151 |
| 0020042769 | Участок трубы, Ду 130 мм. Длина 1,0 м | 151 |
| 0020042770 | Участок трубы, Ду 130 мм. Длина 2,0 м | 151 |
| 0020042908 | Базовый набор S3. Комплект для подключения 3-го котла в каскад | 151 |
| 0020055174 | Комплект креплений тип P (волнистая черепица, коллекторы в ряд по горизонтали). | 71 |
| 0020055174 | Комплект креплений тип P (волнистая черепица, коллекторы в ряд по горизонтали). | 196 |
| 0020055174 | Комплект креплений тип P (волнистая черепица, коллекторы в ряд по горизонтали). | 196 |
| 0020055174 | Комплект креплений тип P (волнистая черепица, коллекторы в ряд по горизонтали). | 197 |
| 0020055174 | Комплект креплений тип P (волнистая черепица, коллекторы в ряд по горизонтали). | 198 |
| 0020055174 | Комплект креплений тип P (волнистая черепица, коллекторы в ряд по горизонтали). | 199 |
| 0020055174 | Комплект креплений тип P (волнистая черепица, коллекторы в ряд по горизонтали). | 210 |
| 0020055174 | Комплект креплений тип P (волнистая черепица, коллекторы в ряд по горизонтали). | 210 |
| 0020055174 | Комплект креплений тип P (волнистая черепица, коллекторы в ряд по горизонтали). | 210 |
| 0020055174 | Комплект креплений тип P (волнистая черепица, коллекторы в ряд по горизонтали). | 211 |
| 0020055174 | Комплект креплений тип P (волнистая черепица, коллекторы в ряд по горизонтали). | 211 |
| 0020055174 | Комплект креплений тип P (волнистая черепица, коллекторы в ряд по горизонтали). | 212 |
| 0020055181 | Комплект гидравлического подключения VFK (дополнительный, коллекторы в ряд по горизонтали) | 196 |
| 0020055181 | Комплект гидравлического подключения VFK (дополнительный, коллекторы в ряд по горизонтали) | 198 |

Указатель заказных номеров

| Артикул | Наименование | Стр. |
|------------|--|------|
| 0020055181 | Комплект гидравлического подключения VFK (дополнительный, коллекторы в ряд по горизонтали) | 200 |
| 0020055181 | Комплект гидравлического подключения VFK (дополнительный, коллекторы в ряд по горизонтали) | 202 |
| 0020055181 | Комплект гидравлического подключения VFK (дополнительный, коллекторы в ряд по горизонтали) | 204 |
| 0020055181 | Комплект гидравлического подключения VFK (дополнительный, коллекторы в ряд по горизонтали) | 205 |
| 0020055181 | Комплект гидравлического подключения коллекторов auroTHERM, auroTHERM pro/plus друг с другом по горизонтали (дополнительный) | 206 |
| 0020055184 | Комплект креплений тип S длина анкера 88 мм (плоская черепица, коллекторы в ряд по горизонтали) | 71 |
| 0020055184 | Комплект креплений тип S длина анкера 88 мм (плоская черепица, коллекторы в ряд по горизонтали) | 196 |
| 0020055184 | Комплект креплений тип S длина анкера 88 мм (плоская черепица, коллекторы в ряд по горизонтали) | 196 |
| 0020055184 | Комплект креплений тип S длина анкера 88 мм (плоская черепица, коллекторы в ряд по горизонтали) | 197 |
| 0020055184 | Комплект креплений тип S длина анкера 88 мм (плоская черепица, коллекторы в ряд по горизонтали) | 198 |
| 0020055184 | Комплект креплений тип S длина анкера 88 мм (плоская черепица, коллекторы в ряд по горизонтали) | 199 |
| 0020055184 | Комплект креплений тип S (плоская черепица, коллекторы в ряд по горизонтали). | 210 |
| 0020055184 | Комплект креплений тип S длина анкера 88 мм (плоская черепица, коллекторы в ряд по горизонтали) | 210 |
| 0020055184 | Комплект креплений тип S длина анкера 88 мм (плоская черепица, коллекторы в ряд по горизонтали) | 210 |
| 0020055184 | Комплект креплений тип S длина анкера 88 мм (плоская черепица, коллекторы в ряд по горизонтали) | 211 |
| 0020055184 | Комплект креплений тип S длина анкера 88 мм (плоская черепица, коллекторы в ряд по горизонтали) | 211 |
| 0020055184 | Комплект креплений тип S длина анкера 88 мм (плоская черепица, коллекторы в ряд по горизонтали) | 212 |
| 0020059560 | Краны для подключения котлов ecoTEC plus VU 466, 656 | 142 |
| 0020059894 | Комплект гидравлического подключения коллекторов auroTHERM, auroTHERM pro/plus друг с другом по вертикали (дополнительный) | 206 |
| 0020059895 | Комплект креплений тип S длина анкера 88 мм (плоская черепица, коллекторы друг над другом). | 71 |
| 0020059895 | Комплект креплений тип S длина анкера 88 мм (плоская черепица, коллекторы друг над другом). | 197 |
| 0020059895 | Комплект креплений тип S длина анкера 88 мм (плоская черепица, коллекторы друг над другом). | 198 |

Указатель заказных номеров

| Артикул | Наименование | Стр. |
|------------|--|------|
| 0020200088 | П.П №5 ecoTEC plus VU INT 346/5-5+uniSTOR VIH R 150+multiMATIC 700 | 19 |
| 0020173401 | Кронштейн для настенного монтажа aroTHERM | 177 |
| 0020173403 | Подставка для защиты от снега под aroTHERM | 177 |
| 0020180703 | Гидравлическая станция VWZ MEN 61 | 172 |
| 0020180704 | Теплообменный модуль VWZ MWT 150 | 172 |
| 0020180808 | G4/F7 150 /4 Фильтрующий элемент для recoVAIR VAR150/4 | 183 |
| 0020180809 | G4/F7 360/260 /4 Фильтрующий элемент для recoVAIR VAR260/4, VAR360/4 | 183 |
| 0020180872 | G4/F9 150 /4 Фильтрующий элемент для recoVAIR VAR150/4 для воздуха с большим количеством мелкой пыли | 183 |
| 0020180873 | G4/F9 360/260 /4 Фильтрующий элемент для recoVAIR VAR260/4, VAR360/4 для воздуха с большим количеством мелкой пыли | 183 |
| 0020184845 | Смесительный модуль VR 70 | 273 |
| 0020184845 | Смесительный модуль VR 70 | 46 |
| 0020184845 | Смесительный модуль VR 70 | 38 |
| 0020184845 | Смесительный модуль VR 70 | 30 |
| 0020184845 | Смесительный модуль VR 70 | 22 |
| 0020184848 | VR 71 – Смесительный модуль | 273 |
| 0020184869 | VAZ CO2/1 Датчик CO2 | 183 |
| 0020188791 | Горизонтальный проход через стену. Длина - 1,0 м. | 98 |
| 0020188791 | Горизонтальный проход через стену. Длина - 1,0 м. | 99 |
| 0020188791 | Горизонтальный проход через стену. Длина - 1,0 м. | 12 |
| 0020191788 | Насосная группа VDM 25 M | 175 |
| 0020191788 | Насосная группа VDM 25 M | 143 |
| 0020191788 | Насосная группа VDM 25 M | 96 |
| 0020191788 | Насосная группа VDM 25 M | 67 |
| 0020191813 | Насосная группа VDM 20 M | 175 |
| 0020191813 | Насосная группа VDM 20 M | 143 |
| 0020191813 | Насосная группа VDM 20 M | 96 |
| 0020191813 | Насосная группа VDM 20 M | 67 |
| 0020191814 | Насосная группа VDM 15 M | 175 |
| 0020191814 | Насосная группа VDM 15 M | 143 |

Указатель заказных номеров

| Артикул | Наименование | Стр. |
|------------|---|------|
| 0020200072 | П.П №3 atmoVIT VK INT 414/1-5+uniSTOR VIH R 200+multiMATIC 700+VR39 | 15 |
| 0020223826 | П.П №4 atmoVIT VK INT 414/1-5+uniSTOR VIH R 300+multiMATIC 700+VR39 | 17 |
| 0020223827 | П.П №4 atmoVIT VK INT 414/1-5+uniSTOR VIH R 400+multiMATIC 700+VR39 | 17 |
| 0020223828 | П.П №4 atmoVIT VK INT 414/1-5+uniSTOR VIH R 500+multiMATIC 700+VR39 | 17 |
| 0020200076 | П.П №3 atmoVIT VK INT 484/1-5+uniSTOR VIH R 200+multiMATIC 700+VR39 | 15 |
| 0020223830 | П.П №4 atmoVIT VK INT 484/1-5+uniSTOR VIH R 300+multiMATIC 700+VR39 | 17 |
| 0020223831 | П.П №4 atmoVIT VK INT 484/1-5+uniSTOR VIH R 400+multiMATIC 700+VR39 | 17 |
| 0020223832 | П.П №4 atmoVIT VK INT 484/1-5+uniSTOR VIH R 500+multiMATIC 700+VR39 | 17 |
| 0020223833 | П.П №4 atmoVIT VK INT 564/1-5+uniSTOR VIH R 300+multiMATIC 700+VR39 | 17 |
| 0020223834 | П.П №4 atmoVIT VK INT 564/1-5+uniSTOR VIH R 400+multiMATIC 700+VR39 | 17 |
| 0020223835 | П.П №4 atmoVIT VK INT 564/1-5+uniSTOR VIH R 500+multiMATIC 700+VR39 | 17 |
| 0020200083 | П.П №5 ecoTEC plus VU INT 306/5-5+uniSTOR VIH R 120+multiMATIC 700 | 19 |
| 0020200084 | П.П №5 ecoTEC plus VU INT 306/5-5+uniSTOR VIH R 150+multiMATIC 700 | 19 |
| 0020200085 | П.П №5 ecoTEC plus VU INT 306/5-5+uniSTOR VIH R 200+multiMATIC 700 | 19 |
| 0020200086 | П.П №9 ecoTEC plus VU INT 306/5-5+uniSTOR VIH R 300+multiMATIC 700 | 27 |
| 0020200087 | П.П №5 ecoTEC plus VU INT 346/5-5+uniSTOR VIH R 120+multiMATIC 700 | 19 |
| 0020200088 | П.П №5 ecoTEC plus VU INT 346/5-5+uniSTOR VIH R 150+multiMATIC 700 | 19 |
| 0020200089 | П.П №5 ecoTEC plus VU INT 346/5-5+uniSTOR VIH R 200+multiMATIC 700 | 19 |
| 0020200090 | П.П №9 ecoTEC plus VU INT 346/5-5+uniSTOR VIH R 300+multiMATIC 700 | 27 |
| 0020200091 | П.П №5 ecoTEC plus VU INT 386/5-5+uniSTOR VIH R 120+multiMATIC 700 | 19 |
| 0020200092 | П.П №5 ecoTEC plus VU INT 386/5-5+uniSTOR VIH R 150+multiMATIC 700 | 19 |
| 0020200093 | П.П №5 ecoTEC plus VU INT 386/5-5+uniSTOR VIH R 200+multiMATIC 700 | 19 |

Указатель заказных номеров

| Артикул | Наименование | Стр. |
|------------|--|------|
| 0020080146 | Комплект креплений тип S длина анкера 28 мм (плоская черепица, коллекторы друг над другом). | 199 |
| 0020080146 | Комплект креплений тип S длина анкера 28 мм (плоская черепица, коллекторы друг над другом). | 212 |
| 0020087224 | Труба для VWL S (полиэтилен) 2x 10 м, 40x3,7 мм | 176 |
| 0020087225 | Труба для VWL S (полиэтилен) 2x 20 м, 50x4,6 мм | 176 |
| 0020087226 | Труба для VWL S (полиэтилен) 2x 30 м, 50x4,6 мм | 176 |
| 0020087854 | Универсальный комплект креплений для монтажа коллекторов auroTHERM, auroTHERM pro/plus/exclusiv друг над другом на наклонной крыше | 71 |
| 0020087854 | Универсальный комплект креплений для монтажа коллекторов auroTHERM, auroTHERM pro/plus/exclusiv друг над другом на наклонной крыше | 197 |
| 0020087854 | Универсальный комплект креплений (коллекторы друг над другом). | 198 |
| 0020191820 | Насосная группа VDM 10 | 94 |
| 0020191820 | Насосная группа VDM 10 | 65 |
| 0020193190 | Насосная группа солнечного контура auroFLOW VMS 70 | 204 |
| 0020197118 | Блок передачи данных comDIALOG VR900 | 252 |
| 0020199372 | Разделительный адаптер, 80/80 мм | 103 |
| 0020199392 | Участок концентрической трубы, 60/100 мм, длина 1,5м | 97 |
| 0020199392 | Участок концентрической трубы, 60/100 мм, длина 1,5м | 96 |
| 0020199392 | Участок концентрической трубы, 60/100 мм, длина 1,5м | 95 |
| 0020200062 | П.П №3 atmoVIT VK INT 254/1-5+uniSTOR VIH R 120+multiMATIC 700+VR39 | 15 |
| 0020200063 | П.П №3 atmoVIT VK INT 254/1-5+uniSTOR VIH R 150+multiMATIC 700+VR39 | 15 |
| 0020200064 | П.П №3 atmoVIT VK INT 254/1-5+uniSTOR VIH R 200+multiMATIC 700+VR39 | 15 |
| 0020200066 | П.П №3 atmoVIT VK INT 324/1-5+uniSTOR VIH R 120+multiMATIC 700+VR39 | 15 |
| 0020200067 | П.П №3 atmoVIT VK INT 324/1-5+uniSTOR VIH R 150+multiMATIC 700+VR39 | 15 |
| 0020200068 | П.П №3 atmoVIT VK INT 324/1-5+uniSTOR VIH R 200+multiMATIC 700+VR39 | 15 |
| 0020223822 | П.П №4 atmoVIT VK INT 324/1-5+uniSTOR VIH R 300+multiMATIC 700+VR39 | 17 |
| 0020223823 | П.П №4 atmoVIT VK INT 324/1-5+uniSTOR VIH R 400+multiMATIC 700+VR39 | 17 |
| 0020200071 | П.П №3 atmoVIT VK INT 414/1-5+uniSTOR VIH R 150+multiMATIC 700+VR39 | 15 |

Указатель заказных номеров

| Артикул | Наименование | Стр. |
|------------|---|------|
| 0020092558 | Комплект монтажных реек для фиксации вертикального коллектора auroTHERM, auroTHERM pro/plus на монтажной | 202 |
| 0020092558 | Комплект монтажных планок для монтажа вертикальных коллекторов VFK на монтажной раме | 203 |
| 0020092558 | Комплект монтажных планок для монтажа вертикальных коллекторов VFK на монтажной раме | 205 |
| 0020092558 | Комплект монтажных реек для фиксации вертикального коллектора auroTHERM, auroTHERM pro/plus на монтажной раме | 205 |
| 0020092558 | Комплект монтажных реек для фиксации вертикального коллектора auroTHERM, auroTHERM pro/plus на монтажной раме | 206 |
| 0020092559 | Комплект монтажных реек для фиксации горизонтального коллектора auroTHERM, auroTHERM plus на монтажной раме | 201 |
| 0020092559 | Комплект монтажных реек для фиксации горизонтального коллектора auroTHERM, auroTHERM plus на монтажной раме | 203 |
| 0020092559 | Комплект монтажных реек для фиксации горизонтального коллектора auroTHERM, auroTHERM plus на монтажной раме | 206 |
| 0020076781 | Комплект монтажных реек для VTK 1140/2 | 213 |
| 0020076784 | Вентиль 2-х ходовой для параллельного соединения рядов коллекторов auroTHERM exclusiv | 217 |
| 0020076786 | Комплект гидравлического подключения VTK/2 (базовый) | 210 |
| 0020076786 | Комплект гидравлического подключения VTK/2 (базовый) | 210 |
| 0020076786 | Комплект гидравлического подключения VTK/2 (базовый) | 210 |
| 0020076786 | Комплект гидравлического подключения VTK/2 (базовый) | 211 |
| 0020076786 | Комплект гидравлического подключения VTK/2 (базовый) | 211 |
| 0020076786 | Комплект гидравлического подключения VTK/2 (базовый). | 214 |
| 0020076786 | Комплект гидравлического подключения VTK/2 (базовый). | 215 |
| 0020076786 | Комплект гидравлического подключения VTK/2 (базовый). | 215 |
| 0020076786 | Комплект гидравлического подключения VTK/2 (базовый). | 215 |
| 0020076786 | Комплект гидравлического подключения VTK/2 (базовый). | 217 |
| 0020080144 | Комплект креплений S, длина анкера 28 мм (плоская черепица, коллекторы в ряд по горизонтали) | 196 |
| 0020080144 | Комплект креплений S, длина анкера 28 мм (плоская черепица, коллекторы в ряд по горизонтали) | 196 |
| 0020080144 | Комплект креплений S, длина анкера 28 мм (плоская черепица, коллекторы в ряд по горизонтали) | 198 |
| 0020080144 | Комплект креплений S, длина анкера 28 мм (плоская черепица, коллекторы в ряд по горизонтали) | 199 |
| 0020080144 | Комплект креплений S, длина анкера 28 мм (плоская черепица, коллекторы в ряд по горизонтали) | 212 |
| 0020080146 | Комплект креплений тип S длина анкера 28 мм (плоская черепица, коллекторы друг над другом). | 198 |

Указатель заказных номеров

| Артикул | Наименование | Стр. |
|------------|---|------|
| 0020094872 | Универсальный комплект креплений для монтажа коллекторов auroTHERM, auroTHERM pro/plus/exclusiv на наклонной крыше с наклоном 10° - 30° | 201 |
| 0020094872 | Комплект креплений тип P (волнистая черепица, крыша с наклоном 10° - 30°). | 214 |
| 0020094872 | Универсальный комплект креплений для монтажа коллекторов auroTHERM, auroTHERM pro/plus/exclusiv на наклонной крыше с наклоном 10° - 30° | 214 |
| 0020096232 | Теплоноситель для тепловых насосов VWL S, готовая смесь (этилен-гликоль / вода) | 176 |
| 0020106056 | Предохранительный клапан Rp 1" до 3 бар, | 124 |
| 0020106057 | Предохранительный клапан Rp 1" до 4 бар, | 124 |
| 0020106058 | Предохранительный клапан Rp 1" до 6 бар | 124 |
| 0020106060 | Насосная группа (насос с частотным преобразователем) для котлов ecoTEC plus VU 1006/5-5 - ecoTEC plus VU 1206/5-5 | 124 |
| 0020106070 | Насосная группа (насос с частотным преобразователем) для котлов ecoTEC plus VU 806/5-5 | 124 |
| 0020092479 | Погодозависимый регулятор calorMATIC 620 | 64 |
| 0020092479 | Погодозависимый регулятор calorMATIC 620 | 269 |
| 0020092552 | Монтажная рама для монтажа вертикальных коллекторов (монтаж под углом 15, 30 или 45 на фасаде) | 205 |
| 0020092552 | Монтажная рама для монтажа вертикальных коллекторов (монтаж под углом 15, 30 или 45 на фасаде) | 205 |
| 0020092552 | Монтажная рама для монтажа вертикальных коллекторов auroTHERM, auroTHERM pro/plus под углом 15°, 30° или 45° на фасаде Комплектация | 205 |
| 0020092553 | Монтажная рама для монтажа горизонтальных коллекторов auroTHERM, auroTHERM pro/plus под углом 15°, 30° или 45° на фасаде | 205 |
| 0020092555 | Комплект креплений для вертикальных коллекторов (монтаж на фасаде, коллекторы в ряд по горизонтали) | 204 |
| 0020092555 | Комплект креплений для вертикальных коллекторов (монтаж на фасаде, коллекторы в ряд по горизонтали) | 204 |
| 0020092555 | Комплект креплений для монтажа вертикальных коллекторов auroTHERM, auroTHERM pro/plus на фасаде | 204 |
| 0020092556 | Комплект креплений для монтажа горизонтальных коллекторов auroTHERM, auroTHERM plus на фасаде | 204 |
| 0020092558 | Комплект монтажных планок для монтажа вертикальных коллекторов VFK на монтажной раме | 200 |
| 0020092558 | Комплект монтажных планок для монтажа вертикальных коллекторов VFK на монтажной раме | 200 |
| 0020092558 | Комплект монтажных реек для фиксации вертикального коллектора auroTHERM, auroTHERM pro/plus на монтажной раме | 201 |
| 0020092558 | Комплект монтажных планок для монтажа вертикальных коллекторов VFK на монтажной раме | 202 |

Указатель заказных номеров

| Артикул | Наименование | Стр. |
|------------|--|------|
| 0020092558 | Комплект монтажных планок для монтажа вертикальных коллекторов VFK на монтажной раме | 205 |
| 0020092558 | Комплект монтажных реек для фиксации вертикального коллектора auroTHERM, auroTHERM pro/plus на монтажной раме | 205 |
| 0020092558 | Комплект монтажных реек для фиксации вертикального коллектора auroTHERM, auroTHERM pro/plus на монтажной раме | 206 |
| 0020092559 | Комплект монтажных реек для фиксации горизонтального коллектора auroTHERM, auroTHERM plus на монтажной раме | 201 |
| 0020092559 | Комплект монтажных реек для фиксации горизонтального коллектора auroTHERM, auroTHERM plus на монтажной раме | 203 |
| 0020092559 | Комплект монтажных реек для фиксации горизонтального коллектора auroTHERM, auroTHERM plus на монтажной раме | 206 |
| 0020092560 | Комплект монтажных реек для VTK 570/2 | 215 |
| 0020092560 | Комплект монтажных реек для VTK 570/2 | 215 |
| 0020092560 | Комплект монтажных реек для VTK 570/2 | 216 |
| 0020092561 | Комплект монтажных реек для VTK 1140/2. | 214 |
| 0020092561 | Комплект монтажных реек для VTK 1140/2 | 214 |
| 0020092561 | Комплект монтажных реек для VTK 1140/2 | 215 |
| 0020092561 | Комплект монтажных реек для VTK 1140/2 | 215 |
| 0020092561 | Комплект монтажных реек для VTK 1140/2 | 216 |
| 0020094867 | Монтажная рама для монтажа вертикальных коллекторов на наклонной крыше с изменением угла 10-30 | 200 |
| 0020094867 | Монтажная рама для монтажа вертикальных коллекторов на наклонной крыше с изменением угла 10-30 | 200 |
| 0020094867 | Монтажная рама для монтажа вертикальных коллекторов на наклонной крыше с изменением угла 10-30 | 201 |
| 0020094868 | Монтажная рама для монтажа горизонтальных коллекторов auroTHERM, auroTHERM plus на наклонной крыше с наклоном 10° - 30° | 201 |
| 0020094869 | Монтажная рама для VTK/2 (наклонная крыша с наклоном 10° - 30°). | 214 |
| 0020094869 | Монтажная рама для VTK/2 (наклонная крыша с наклоном 10° - 30°). | 214 |
| 0020094870 | Комплект креплений тип P (волнистая черепица) для монтажа коллекторов auroTHERM, auroTHERM pro/plus/exclusiv на наклонной крыше с наклоном 10° - 30° | 201 |
| 0020094870 | Комплект креплений тип P (волнистая черепица, крыша с наклоном 10° - 30°). | 214 |
| 0020094870 | Комплект креплений тип P (волнистая черепица) для монтажа коллекторов auroTHERM, auroTHERM pro/plus/exclusiv на наклонной крыше с наклоном 10° - 30° | 214 |
| 0020094872 | Универсальный комплект креплений (для крепежа на крыше с изменением угла 10-30) | 200 |
| 0020094872 | Универсальный комплект креплений (для крепежа на крыше с изменением угла 10-30) | 200 |

Указатель заказных номеров

| Артикул | Наименование | Стр. |
|------------|---|------|
| 0020106381 | Комплект хомутов со шпильками и дюбелями (5шт.) на концентрическую трубу диаметром 160 мм | 128 |
| 0020106382 | Участок концентрической трубы с ревизией | 128 |
| 0020106383 | Участок концентрической трубы с ревизией угловой, 87° | 128 |
| 0020106384 | Участок трубы, Ду 110 мм; 0,5 м | 128 |
| 0020106385 | Участок трубы, Ду 110 мм; 1 м | 128 |
| 0020106386 | Участок трубы, Ду 110 мм; 2 м | 128 |
| 0020106387 | Участок трубы с ревизией, Ду 110 мм | 128 |
| 0020106388 | Опорное колено с монтажной рейкой Ду 110 мм | 128 |
| 0020106389 | Отвод Ду 110 мм; 15° | 128 |
| 0020106390 | Отвод Ду 110 мм; 30° | 129 |
| 0020106391 | Отвод Ду 110 мм; 45° | 129 |
| 0020106392 | Участок трубы с ревизией угловой Ду 110 мм, 87° | 129 |
| 0020106393 | Адаптер 110мм/100мм | 129 |
| 0020106394 | Распорка для трубы Ду110мм, (10штук) в канале 40смх40см | 129 |
| 0020106395 | Комплект хомутов со шпильками и дюбелями (5шт.) на Ду110 мм | 129 |
| 0020106396 | Настенный держатель трубы Ду110 мм | 129 |
| 0020202938 | Солнечная установка auroSTEP/4 plus 2.250 VF | 67 |
| 0020202939 | Солнечная установка auroSTEP/4 plus 2.250 VT | 67 |
| 0020202940 | Солнечная установка auroSTEP/4 plus 2.250 P VF | 67 |
| 0020202941 | Солнечная установка auroSTEP/4 plus 2.250 P VT | 67 |
| 0020202942 | Солнечная установка auroSTEP/4 plus 3.350 P VF | 68 |
| 0020202943 | Солнечная установка auroSTEP/4 plus 3.350 P VT | 68 |
| 0020202944 | Солнечная установка auroSTEP/4 plus 1.150 HFe | 66 |
| 0020202945 | Солнечная установка auroSTEP/4 plus 1.150 HTe | 66 |
| 0020202946 | Солнечная установка auroSTEP/4 plus 2.250 HTe | 67 |
| 0020202947 | Солнечная установка auroSTEP/4 plus 2.250 P HTe | 67 |
| 0020202948 | Солнечная установка auroSTEP/4 plus 3.350 P HTe | 68 |
| 0020202949 | Солнечная установка auroSTEP/4 plus 1.150 VFe | 66 |
| 0020202950 | Солнечная установка auroSTEP/4 plus 1.150 VTe | 66 |
| 0020202951 | Солнечная установка auroSTEP/4 plus 2.250 VFe | 67 |
| 0020202952 | Солнечная установка auroSTEP/4 plus 2.250 VTe | 67 |
| 0020202953 | Солнечная установка auroSTEP/4 plus 2.250 P VFe | 67 |
| 0020203411 | Комплект для вертикального прохода через крышу, 60/100 мм | 99 |
| 0020203411 | Комплект для вертикального прохода через крышу, 60/100 мм | 100 |
| 0020202955 | Солнечная установка auroSTEP/4 plus 3.350 P VFe | 68 |
| 0020219516 | Горизонтальный проход через стену, 60/100 мм | 143 |

Указатель заказных номеров

| Артикул | Наименование | Стр. |
|------------|---|------|
| 0020107874 | WH C 110 гидравлический разделитель с магнитным фильтром. 9,5 м3/ч, Ду 65 мм | 123 |
| 0020107875 | WH C 160 гидравлический разделитель с магнитным фильтром. 12 м3/ч, Ду 65 мм | 123 |
| 0020107876 | WH C 350 гидравлический разделитель с магнитным фильтром. 29 м3/ч, Ду 100 мм | 124 |
| 0020107879 | Кронштейн для дымохода котлов 45-120 кВт | 125 |
| 0020107886 | Комплект подключения к теплообменнику Ду 65 мм | 123 |
| 0020107887 | Комплект подключения к теплообменнику Ду 100 мм | 123 |
| 0020108140 | Погодозависимый регулятор calorMATIC VRC 470f | 267 |
| 0020108147 | Термостатный регулятор calorMATIC VRC 370 | 265 |
| 0020108154 | Термостатный регулятор calorMATIC VRC 370f | 265 |
| 0020112792 | Комплект отводов 900 для трубы 40x3,7 мм для VWL S | 177 |
| 0020112793 | Комплект отводов 900 для трубы 50x4,6 мм для VWL S | 177 |
| 0020129324 | VR 81/2 – Пульт дистанционного управления отопительным контуром | 255 |
| 0020137069 | Пластинчатый теплообменник PHE S 120-70 (120 кВт) с кронштейном | 124 |
| 0020137070 | Пластинчатый теплообменник PHE C 240-40 (240 кВт) с кронштейном | 124 |
| 0020106057 | Предохранительный клапан Rp 1" до 4 бар, | 124 |
| 0020106058 | Предохранительный клапан Rp 1" до 6 бар | 124 |
| 0020106060 | Насосная группа (насос с частотным преобразователем) для котлов ecoTEC plus VU 1006/5-5 - ecoTEC plus VU 1206/5-5 | 124 |
| 0020106070 | Насосная группа (насос с частотным преобразователем) для котлов ecoTEC plus VU 806/5-5 | 124 |
| 0020106195 | Теплоизоляционные крышки кранов для подключения котлов 0020059560 | 124 |
| 0020106371 | Вертикальный проход через крышу (черный), 110/160 мм | 126 |
| 0020106372 | Вертикальный проход через крышу (красный), 110/160 мм | 126 |
| 0020106373 | Горизонтальный проход через стену с ревизионным коленом 87°, 110/160 | 126 |
| 0020106374 | Концентрическое подсоединение к газоотводящей трубе в шахте, гибкое. | 126 |
| 0020106375 | Концентрическое подсоединение к газоотводящей трубе на фасаде, концентрическое, 110/160 мм, нержавеющая сталь/ПП | 127 |
| 0020106376 | Участок концентрической трубы 110/160; 0,5 м | 127 |
| 0020106377 | Участок концентрической трубы 110/160; 1 м | 127 |
| 0020106378 | Участок концентрической трубы 110/160; 2 м | 127 |
| 0020106379 | Комплект отводов концентрических 110/160 - 2шт.; 45 ° | 127 |
| 0020106380 | Отвод концентрический 110/160; 87 ° | 127 |

Указатель заказных номеров

| Артикул | Наименование | Стр. |
|------------|---|------|
| 0020137768 | Комплект утяжелительных пластин для утяжеления монтажных рам при установке на горизонтальной плоской крыше или на земле | 216 |
| 0020137774 | Монтажная рама для монтажа вертикальных коллекторов на плоской крыше | 202 |
| 0020137774 | Монтажная рама для монтажа вертикальных коллекторов на плоской крыше | 202 |
| 0020137774 | Монтажная рама для монтажа вертикальных коллекторов auro-THERM, auroTHERM pro/plus на горизонтальной крыше | 203 |
| 0020137775 | Монтажная рама (1 коллектор) | 63 |
| 0020137775 | Монтажная рама для монтажа горизонтальных коллекторов auro-THERM, auroTHERM plus на горизонтальной крыше | 203 |
| 0020137776 | Монтажная рама для коллекторов VTK/2 (горизонтальная крыша). | 215 |
| 0020137776 | Монтажная рама для коллекторов VTK/2 (горизонтальная крыша) | 215 |
| 0020137776 | Монтажная рама для коллекторов VTK/2 (горизонтальная крыша). | 215 |
| 0020137776 | Монтажная рама для монтажа коллекторов auroTHERM exclusiv на горизонтальной крыше | 216 |
| 0020138349 | Теплоизоляционные крышки для насосных групп котлов ecoTEC plus VU 806/5-5 - 1206/5-5 | 125 |
| 0020139894 | VR 30/3 – Коммутатор для модулирующих котлов (7-8-9) | 272 |
| 0020139895 | VR 32/3 – Коммутатор для котлов с шиной eBUS | 272 |
| 0020139898 | Коммутатор для соединения регуляторов VR 39 | 14 |
| 0020139898 | Коммутатор для соединения регуляторов VR 39 | 16 |
| 0020139898 | VR 39 Коммутатор для соединения регуляторов с шиной eBUS и оборудования с шиной 7-8-9 | 272 |
| 0020139944 | Модуль управления VWZ AI | 172 |
| 0020140544 | Комплект для подключения водонагревателя uniSTOR VIH R 120 или VIH R 150 к котлу VU plus, открытый монтаж | 94 |
| 0020106403 | Участок трубы (внутренняя труба из полипропилена, наружная из нержавеющей стали, 110/160 мм; 1 м | 130 |
| 0020106405 | Комплект отводов 45 ° (внутренняя труба из полипропилена, наружная из нержавеющей стали, 110/160 мм, (2 шт.) | 130 |
| 0020106406 | Комплект отводов 30 ° (внутренняя труба из полипропилена, наружная из нержавеющей стали, 110/160 мм, (2 шт.) | 131 |
| 0020106407 | Ревизия для наружной установки (внутренняя труба из полипропилена, наружная из нержавеющей стали, 110/160 мм | 131 |
| 0020106408 | Вертикальный проход через крышу 1000 мм 110/160 мм из нержавеющей стали | 131 |
| 0020106409 | Манжета для наклонной крыши 25°-50°, черная | 131 |
| 0020106411 | Манжета для наклонной крыши 25°-50°, красная | 131 |
| 0020106418 | Обратный клапан отработанных газов с сервоприводом Ду 110, для котлов от 80 кВт | 127 |

Указатель заказных номеров

| Артикул | Наименование | Стр. |
|------------|--|------|
| 0020143699 | Комплект гидравлического подключения VFK (базовый) | 196 |
| 0020143699 | Комплект гидравлического подключения VFK (базовый) | 198 |
| 0020143699 | Комплект гидравлического подключения VFK (базовый) | 200 |
| 0020143699 | Комплект гидравлического подключения VFK (базовый) | 202 |
| 0020143699 | Комплект гидравлического подключения VFK (базовый) | 204 |
| 0020143699 | Комплект гидравлического подключения VFK (базовый) | 205 |
| 0020143699 | Комплект гидравлического подключения коллекторов auroTHERM pro/plus к трубопроводам (базовый) | 206 |
| 0020143760 | Комплект гидравлических подключений для одного коллектора VFK 135 D | 62 |
| 0020145020 | Компактная буферная емкость VWZ MPS 40 | 173 |
| 0020147182 | Теплоноситель для тепловых насосов, концентрат, канистра 30 л | 176 |
| 0020147470 | Переходной адаптер с системы Ду 80/125 мм на систему Ду80/80 мм для конденсационных котлов до 35 кВт | 149 |
| 0020151805 | Монтажная рейка для каскадного набора котлов | 122 |
| 0020151813 | Монтажная рама для каскадного монтажа 1 котла (2 спина к спине) | 122 |
| 0020151814 | Монтажная рама для каскадного монтажа 2 котлов (4 спина к спине) | 122 |
| 0020151815 | Подставка под монтажную раму для каскадного монтажа | 122 |
| 0020151816 | Комплек окончания гидравлического блока, DN 65 | 122 |
| 0020151817 | Комплек окончания гидравлического блока, DN 100 | 122 |
| 0020151818 | Гидравлический блок на 1котел (2 спина к спине), DN 65 | 122 |
| 0020151819 | Гидравлический блок на 1котел (2 спина к спине), DN 100 | 122 |
| 0020151820 | Гидравлический блок на 2 котла (4 спина к спине), DN 65 | 123 |
| 0020151821 | Гидравлический блок на 2 котла (4 спина к спине), DN 100 | 123 |
| 0020151822 | Комплект гидравлического подключения (фронтальное) для котлов 80, 100, 120 кВт | 123 |
| 0020151824 | Комплект гидравлического подключения (тыльное) для котлов 80, 100, 120 кВт | 123 |
| 0020151834 | Удлинитель Ду 100 мм (подающая /обратная линии) для установки каскада в углу 90°. | 123 |
| 0020151853 | Теплоизоляция гидравлического блока котлов ecoTEC plus VU 806/5-5 - 1206/5-5 | 125 |
| 0020151854 | Теплоизоляция окончания гидравлического блока | 125 |
| 0020151855 | Теплоизоляция гидравлического разделителя | 125 |
| 0020151856 | Теплоизоляция удлинителя для установки каскада в углу 90°. | 125 |
| 0020151859 | WH C 280 гидравлический разделитель с магнитным фильтром. 21 м3/ч, Ду 100 мм | 124 |
| 0020151861 | Кронштейн для регулятора | 125 |
| 0020152970 | Узел рециркуляции для водонагревателей VIH R, S, RW | 249 |

Указатель заказных номеров

| Артикул | Наименование | Стр. |
|------------|--|------|
| 0020152977 | Комплект гидравлического подключения водонагревателя actoS-TOR VIH K 300 к котлам ecoVIT VKK | 249 |
| 0020159509 | Солнечный мембранный расширительный бак 140 л | 220 |
| 0020159510 | Солнечный мембранный расширительный бак 200 л | 220 |
| 0020165253 | Комплект гидравлического подключения для коллекторов VFK VD на плоский и покатой крыше (базовый) | 196 |
| 0020165253 | Комплект гидравлического подключения для коллекторов VFK VD на плоский и покатой крыше (базовый) | 199 |
| 0020165253 | Комплект гидравлического подключения для коллекторов VFK VD на плоский и покатой крыше (базовый) | 200 |
| 0020165253 | Комплект гидравлического подключения для коллекторов VFK VD на плоский и покатой крыше (базовый) | 202 |
| 0020165253 | Комплект гидравлического подключения для коллекторов VFK VD на плоский и покатой крыше (базовый) | 204 |
| 0020165253 | Комплект гидравлического подключения для коллекторов VFK VD на плоский и покатой крыше (базовый) | 205 |
| 0020165255 | Комплект для гидравлического соединения коллекторов друг с другом, VFK VD (дополнительный) | 196 |
| 0020165255 | Комплект для гидравлического соединения коллекторов друг с другом, VFK VD (дополнительный) | 199 |
| 0020165255 | Комплект для гидравлического соединения коллекторов друг с другом, VFK VD (дополнительный) | 200 |
| 0020165255 | Комплект для гидравлического соединения коллекторов друг с другом, VFK VD (дополнительный) | 202 |
| 0020165255 | Комплект для гидравлического соединения коллекторов друг с другом, VFK VD (дополнительный) | 204 |
| 0020165255 | Комплект для гидравлического соединения коллекторов друг с другом, VFK VD (дополнительный) | 205 |
| 0020170506 | Дополнительный насос для agroCOMPACT VSC D | 63 |
| 0020171202 | VAZ S4/1 Дистанционный переключатель для resoVAIR | 183 |
| 0020171319 | Погодозависимый регулятор multiMATIC VRC 700 | 266 |
| 0020171319 | Погодозависимый регулятор multiMATIC VRC 700 | 62 |
| 0020171319 | Погодозависимый регулятор multiMATIC VRC 700 | 60 |
| 0020171319 | Погодозависимый регулятор multiMATIC VRC 700 | 58 |
| 0020171319 | Погодозависимый регулятор multiMATIC VRC 700 | 54 |
| 0020171319 | Погодозависимый регулятор multiMATIC VRC 700 | 52 |
| 0020171319 | Погодозависимый регулятор multiMATIC VRC 700 | 50 |
| 0020171319 | Погодозависимый регулятор multiMATIC VRC 700 | 46 |
| 0020171319 | Погодозависимый регулятор multiMATIC VRC 700 | 44 |
| 0020171319 | Погодозависимый регулятор multiMATIC VRC 700 | 42 |
| 0020171319 | Погодозависимый регулятор multiMATIC VRC 700 | 38 |

Указатель заказных номеров

| Артикул | Наименование | Стр. |
|------------|--|------|
| 0020171319 | Погодозависимый регулятор multiMATIC VRC 700 | 36 |
| 0020171319 | Погодозависимый регулятор multiMATIC VRC 700 | 34 |
| 0020171319 | Погодозависимый регулятор multiMATIC VRC 700 | 30 |
| 0020171319 | Погодозависимый регулятор multiMATIC VRC 700 | 28 |
| 0020171319 | Погодозависимый регулятор multiMATIC VRC 700 | 26 |
| 0020171319 | Погодозависимый регулятор multiMATIC VRC 700 | 22 |
| 0020171319 | Погодозависимый регулятор multiMATIC VRC 700 | 20 |
| 0020171319 | Погодозависимый регулятор multiMATIC VRC 700 | 18 |
| 0020171319 | Погодозависимый регулятор multiMATIC VRC 700 | 16 |
| 0020171319 | Погодозависимый регулятор multiMATIC VRC 700 | 14 |
| 0020171336 | VR 91 – Пульт дистанционного управления отопительным контуром | 273 |
| 0020173401 | Кронштейн для настенного монтажа aroTHERM | 177 |
| 0020173403 | Подставка для защиты от снега под aroTHERM | 177 |
| 0020180703 | Гидравлическая станция VWZ MEN 61 | 172 |
| 0020180704 | Теплообменный модуль VWZ MWT 150 | 172 |
| 0020180808 | G4/F7 150 /4 Фильтрующий элемент для gecoVAIR VAR150/4 | 183 |
| 0020180809 | G4/F7 360/260 /4 Фильтрующий элемент для gecoVAIR VAR260/4, VAR360/4 | 183 |
| 0020180872 | G4/F9 150 /4 Фильтрующий элемент для gecoVAIR VAR150/4 для воздуха с большим количеством мелкой пыли | 183 |
| 0020180873 | G4/F9 360/260 /4 Фильтрующий элемент для gecoVAIR VAR260/4, VAR360/4 для воздуха с большим количеством мелкой пыли | 183 |
| 0020184845 | Смесительный модуль VR 70 | 273 |
| 0020184845 | Смесительный модуль VR 70 | 46 |
| 0020184845 | Смесительный модуль VR 70 | 38 |
| 0020184845 | Смесительный модуль VR 70 | 30 |
| 0020184845 | Смесительный модуль VR 70 | 22 |
| 0020184848 | VR 71 – Смесительный модуль | 273 |
| 0020184869 | VAZ CO2/1 Датчик CO2 | 183 |
| 0020188791 | Горизонтальный проход через стену. Длина - 1,0 м. | 98 |
| 0020188791 | Горизонтальный проход через стену. Длина - 1,0 м. | 99 |
| 0020188791 | Горизонтальный проход через стену. Длина - 1,0 м. | 12 |
| 0020191788 | Насосная группа VDM 25 M | 175 |
| 0020191788 | Насосная группа VDM 25 M | 143 |
| 0020191788 | Насосная группа VDM 25 M | 96 |
| 0020191788 | Насосная группа VDM 25 M | 67 |
| 0020191813 | Насосная группа VDM 20 M | 175 |
| 0020191813 | Насосная группа VDM 20 M | 143 |

Указатель заказных номеров

| Артикул | Наименование | Стр. |
|------------|--|------|
| 0020191813 | Насосная группа VDM 20 M | 67 |
| 0020191814 | Насосная группа VDM 15 M | 175 |
| 0020191814 | Насосная группа VDM 15 M | 143 |
| 0020191814 | Насосная группа VDM 15 M | 96 |
| 0020191814 | Насосная группа VDM 15 M | 67 |
| 0020191817 | Насосная группа VDM 7 | 175 |
| 0020191817 | Насосная группа VDM 7 | 143 |
| 0020191817 | Насосная группа VDM 7 | 96 |
| 0020191817 | Насосная группа VDM 7 | 67 |
| 0020191818 | Насосная группа VDM 8 M | 176 |
| 0020191818 | Насосная группа VDM 8 M | 143 |
| 0020191818 | Насосная группа VDM 8 M | 96 |
| 0020191818 | Насосная группа VDM 8 M | 67 |
| 0020191819 | Насосная группа VDM 9 M | 176 |
| 0020191819 | Насосная группа VDM 9 M | 143 |
| 0020191819 | Насосная группа VDM 9 M | 96 |
| 0020191819 | Насосная группа VDM 9 M | 67 |
| 0020191820 | Насосная группа VDM 10 | 175 |
| 0020191820 | Насосная группа VDM 10 | 143 |
| 0020191820 | Насосная группа VDM 10 | 96 |
| 0020191820 | Насосная группа VDM 10 | 67 |
| 0020193190 | Насосная группа солнечного контура auroFLOW VMS 70 | 220 |
| 0020197118 | Блок передачи данных comDIALOG VR900 | 270 |
| 0020199372 | Разделительный адаптер, 80/80 мм | 105 |
| 0020199392 | Участок концентрической трубы, 60/100 мм, длина 1,5м | 99 |
| 0020199392 | Участок концентрической трубы, 60/100 мм, длина 1,5м | 98 |
| 0020199392 | Участок концентрической трубы, 60/100 мм, длина 1,5м | 97 |
| 0020200083 | П.П №5 ecoTEC plus VU INT 306/5-5+uniSTOR VIH R 120+multiMATIC 700 | 19 |
| 0020200084 | П.П №5 ecoTEC plus VU INT 306/5-5+uniSTOR VIH R 150+multiMATIC 700 | 19 |
| 0020200085 | П.П №5 ecoTEC plus VU INT 306/5-5+uniSTOR VIH R 200+multiMATIC 700 | 19 |
| 0020200086 | П.П №9 ecoTEC plus VU INT 306/5-5+uniSTOR VIH R 300+multiMATIC 700 | 27 |
| 0020200087 | П.П №5 ecoTEC plus VU INT 346/5-5+uniSTOR VIH R 120+multiMATIC 700 | 19 |

Указатель заказных номеров

| Артикул | Наименование | Стр. |
|------------|--|------|
| 0020200088 | П.П №5 ecoTEC plus VU INT 346/5-5+uniSTOR VIH R 150+multiMATIC 700 | 19 |
| 0020200089 | П.П №5 ecoTEC plus VU INT 346/5-5+uniSTOR VIH R 200+multiMATIC 700 | 19 |
| 0020200090 | П.П №9 ecoTEC plus VU INT 346/5-5+uniSTOR VIH R 300+multiMATIC 700 | 27 |
| 0020200091 | П.П №5 ecoTEC plus VU INT 386/5-5+uniSTOR VIH R 120+multiMATIC 700 | 19 |
| 0020200092 | П.П №5 ecoTEC plus VU INT 386/5-5+uniSTOR VIH R 150+multiMATIC 700 | 19 |
| 0020200093 | П.П №5 ecoTEC plus VU INT 386/5-5+uniSTOR VIH R 200+multiMATIC 700 | 19 |
| 0020200094 | П.П №9 ecoTEC plus VU INT 386/5-5+uniSTOR VIH R 300+multiMATIC 700 | 27 |
| 0020200095 | П.П №9 ecoTEC plus VU INT 386/5-5+uniSTOR VIH R 400+multiMATIC 700 | 27 |
| 0020200096 | П.П №13 ecoTEC plus VU OE 466/4-5+uniSTOR VIH R 120+multiMATIC 700 | 35 |
| 0020200097 | П.П №13 ecoTEC plus VU OE 466/4-5+uniSTOR VIH R 150+multiMATIC 700 | 35 |
| 0020200098 | П.П №13 ecoTEC plus VU OE 466/4-5+uniSTOR VIH R 200+multiMATIC 700 | 35 |
| 0020200099 | П.П №17 ecoTEC plus VU OE 466/4-5+uniSTOR VIH R 300+multiMATIC 700 | 43 |
| 0020200100 | П.П №17 ecoTEC plus VU OE 466/4-5+uniSTOR VIH R 400+multiMATIC 700 | 43 |
| 0020200101 | П.П №17 ecoTEC plus VU OE 466/4-5+uniSTOR VIH R 500+multiMATIC 700 | 43 |
| 0020200102 | П.П №13 ecoTEC plus VU OE 656/4-5+uniSTOR VIH R 120+multiMATIC 700 | 35 |
| 0020200103 | П.П №13 ecoTEC plus VU OE 656/4-5+uniSTOR VIH R 150+multiMATIC 700 | 35 |
| 0020200104 | П.П №13 ecoTEC plus VU OE 656/4-5+uniSTOR VIH R 200+multiMATIC 700 | 35 |
| 0020200105 | П.П №17 ecoTEC plus VU OE 656/4-5+uniSTOR VIH R 300+multiMATIC 700 | 43 |
| 0020200106 | П.П №17 ecoTEC plus VU OE 656/4-5+uniSTOR VIH R 400+multiMATIC 700 | 43 |
| 0020200107 | П.П №17 ecoTEC plus VU OE 656/4-5+uniSTOR VIH R 500+multiMATIC 700 | 43 |
| 0020200120 | П.П №6 ecoTEC plus VU INT 346/5-5+uniSTOR VIH R 120+multiMATIC 700 | 21 |

Указатель заказных номеров

| Артикул | Наименование | Стр. |
|------------|--|------|
| 0020200121 | П.П №6 ecoTEC plus VU INT 346/5-5+uniSTOR VIH R 150+multiMATIC 700 | 21 |
| 0020200122 | П.П №6 ecoTEC plus VU INT 346/5-5+uniSTOR VIH R 200+multiMATIC 700 | 21 |
| 0020200123 | П.П №10 ecoTEC plus VU INT 346/5-5+uniSTOR VIH R 300+multi-MATIC 700 | 29 |
| 0020200124 | П.П №6 ecoTEC plus VU INT 386/5-5+uniSTOR VIH R 120+multiMATIC 700 | 21 |
| 0020200125 | П.П №6 ecoTEC plus VU INT 386/5-5+uniSTOR VIH R 150+multiMATIC 700 | 21 |
| 0020200126 | П.П №6 ecoTEC plus VU INT 386/5-5+uniSTOR VIH R 200+multiMATIC 700 | 21 |
| 0020200127 | П.П №10 ecoTEC plus VU INT 386/5-5+uniSTOR VIH R 300+multi-MATIC 700 | 29 |
| 0020200128 | П.П №10 ecoTEC plus VU INT 386/5-5+uniSTOR VIH R 400+multi-MATIC 700 | 29 |
| 0020200129 | П.П №14 ecoTEC plus VU OE 466/4-5+uniSTOR VIH R 120+multiMATIC 700 | 37 |
| 0020200130 | П.П №14 ecoTEC plus VU OE 466/4-5+uniSTOR VIH R 150+multiMATIC 700 | 37 |
| 0020200131 | П.П №14 ecoTEC plus VU OE 466/4-5+uniSTOR VIH R 200+multiMATIC 700 | 37 |
| 0020200132 | П.П №18 ecoTEC plus VU OE 466/4-5+uniSTOR VIH R 300+multiMATIC 700 | 45 |
| 0020200133 | П.П №18 ecoTEC plus VU OE 466/4-5+uniSTOR VIH R 400+multiMATIC 700 | 45 |
| 0020200134 | П.П №18 ecoTEC plus VU OE 466/4-5+uniSTOR VIH R 500+multiMATIC 700 | 45 |
| 0020200135 | П.П №14 ecoTEC plus VU OE 656/4-5+uniSTOR VIH R 120+multiMATIC 700 | 37 |
| 0020200136 | П.П №14 ecoTEC plus VU OE 656/4-5+uniSTOR VIH R 150+multiMATIC 700 | 37 |
| 0020200137 | П.П №14 ecoTEC plus VU OE 656/4-5+uniSTOR VIH R 200+multiMATIC 700 | 37 |
| 0020200138 | П.П №18 ecoTEC plus VU OE 656/4-5+uniSTOR VIH R 300+multiMATIC 700 | 45 |
| 0020200139 | П.П №18 ecoTEC plus VU OE 656/4-5+uniSTOR VIH R 400+multiMATIC 700 | 45 |
| 0020200140 | П.П №18 ecoTEC plus VU OE 656/4-5+uniSTOR VIH R 500+multiMATIC 700 | 45 |
| 0020200149 | П.П №7 ecoTEC plus VU INT 386/5-5+uniSTOR VIH R 120+multiMATIC 700+VR 70 | 23 |

Указатель заказных номеров

| Артикул | Наименование | Стр. |
|------------|--|------|
| 0020200150 | П.П №7 ecoTEC plus VU INT 386/5-5+uniSTOR VIH R 150+multiMATIC 700+VR 70 | 23 |
| 0020200151 | П.П №7 ecoTEC plus VU INT 386/5-5+uniSTOR VIH R 200+multiMATIC 700+VR 70 | 23 |
| 0020200154 | П.П №15 ecoTEC plus VU OE 466/4-5+uniSTOR VIH R 120+multiMATIC 700+VR 70 | 39 |
| 0020200155 | П.П №15 ecoTEC plus VU OE 466/4-5+uniSTOR VIH R 150+multiMATIC 700+VR 70 | 39 |
| 0020200156 | П.П №15 ecoTEC plus VU OE 466/4-5+uniSTOR VIH R 200+multiMATIC 700+VR 70 | 39 |
| 0020200160 | П.П №15 ecoTEC plus VU OE 656/4-5+uniSTOR VIH R 120+multiMATIC 700+VR 70 | 39 |
| 0020200161 | П.П №15 ecoTEC plus VU OE 656/4-5+uniSTOR VIH R 150+multiMATIC 700+VR 70 | 39 |
| 0020200162 | П.П №15 ecoTEC plus VU OE 656/4-5+uniSTOR VIH R 200+multiMATIC 700+VR 70 | 39 |
| 0020200178 | П.П №8 ecoTEC plus VU INT 306/5-5+uniSTOR VIH R 120+calorMATIC 630/3 | 25 |
| 0020200179 | П.П №8 ecoTEC plus VU INT 306/5-5+uniSTOR VIH R 150+calorMATIC 630/3 | 25 |
| 0020200180 | П.П №8 ecoTEC plus VU INT 306/5-5+uniSTOR VIH R 200+calorMATIC 630/3 | 25 |
| 0020200181 | П.П №12 ecoTEC plus VU INT 306/5-5+uniSTOR VIH R 300+calor-MATIC 630 | 33 |
| 0020200182 | П.П №8 ecoTEC plus VU INT 346/5-5+uniSTOR VIH R 120+calorMATIC 630/3 | 25 |
| 0020200183 | П.П №8 ecoTEC plus VU INT 346/5-5+uniSTOR VIH R 150+calorMATIC 630/3 | 25 |
| 0020200184 | П.П №8 ecoTEC plus VU INT 346/5-5+uniSTOR VIH R 200+calorMATIC 630/3 | 25 |
| 0020200185 | П.П №12 ecoTEC plus VU INT 346/5-5+uniSTOR VIH R 300+calor-MATIC 630 | 33 |
| 0020200186 | П.П №8 ecoTEC plus VU INT 386/5-5+uniSTOR VIH R 120+calorMATIC 630/3 | 25 |
| 0020200187 | П.П №8 ecoTEC plus VU INT 386/5-5+uniSTOR VIH R 150+calorMATIC 630/3 | 25 |
| 0020200188 | П.П №8 ecoTEC plus VU INT 386/5-5+uniSTOR VIH R 200+calorMATIC 630/3 | 25 |
| 0020200189 | П.П №12 ecoTEC plus VU INT 386/5-5+uniSTOR VIH R 300+calor-MATIC 630 | 33 |
| 0020200190 | П.П №12 ecoTEC plus VU INT 386/5-5+uniSTOR VIH R 400+calor-MATIC 630 | 33 |

Указатель заказных номеров

| Артикул | Наименование | Стр. |
|------------|---|------|
| 0020200191 | П.П №12 ecoTEC plus VU INT 386/5-5+uniSTOR VIH R 500+calorMATIC 630 | 33 |
| 0020200192 | П.П №16 ecoTEC plus VU OE 466/4-5+uniSTOR VIH R 120+calorMATIC 630 | 41 |
| 0020200193 | П.П №16 ecoTEC plus VU OE 466/4-5+uniSTOR VIH R 150+calorMATIC 630 | 41 |
| 0020200194 | П.П №16 ecoTEC plus VU OE 466/4-5+uniSTOR VIH R 200+calorMATIC 630 | 41 |
| 0020200195 | П.П №20 ecoTEC plus VU OE 466/4-5+uniSTOR VIH R 300+calorMATIC 630 | 49 |
| 0020200196 | П.П №20 ecoTEC plus VU OE 466/4-5+uniSTOR VIH R 400+calorMATIC 630 | 49 |
| 0020200197 | П.П №20 ecoTEC plus VU OE 466/4-5+uniSTOR VIH R 500+calorMATIC 630 | 49 |
| 0020200198 | П.П №16 ecoTEC plus VU OE 656/4-5+uniSTOR VIH R 120+calorMATIC 630 | 41 |
| 0020200199 | П.П №16 ecoTEC plus VU OE 656/4-5+uniSTOR VIH R 150+calorMATIC 630 | 41 |
| 0020200200 | П.П №16 ecoTEC plus VU OE 656/4-5+uniSTOR VIH R 200+calorMATIC 630 | 41 |
| 0020200201 | П.П №20 ecoTEC plus VU OE 656/4-5+uniSTOR VIH R 300+calorMATIC 630 | 49 |
| 0020200202 | П.П №20 ecoTEC plus VU OE 656/4-5+uniSTOR VIH R 400+calorMATIC 630 | 49 |
| 0020200203 | П.П №20 ecoTEC plus VU OE 656/4-5+uniSTOR VIH R 500+calorMATIC 630 | 49 |
| 0020200213 | П.П №22 ecoVIT 226/4+uniSTOR VIH R 120+multiMATIC 700 | 53 |
| 0020200214 | П.П №22 ecoVIT 226/4+uniSTOR VIH R 150+multiMATIC 700 | 53 |
| 0020200215 | П.П №22 ecoVIT 226/4+uniSTOR VIH R 200+multiMATIC 700 | 53 |
| 0020200216 | П.П №23 ecoVIT 226/4+uniSTOR VIH R 300+multiMATIC 700 | 55 |
| 0020200217 | П.П №22 ecoVIT 286/4+uniSTOR VIH R 120+multiMATIC 700 | 53 |
| 0020200218 | П.П №22 ecoVIT 286/4+uniSTOR VIH R 150+multiMATIC 700 | 53 |
| 0020200219 | П.П №22 ecoVIT 286/4+uniSTOR VIH R 200+multiMATIC 700 | 53 |
| 0020200220 | П.П №23 ecoVIT 286/4+uniSTOR VIH R 300+multiMATIC 700 | 55 |
| 0020200221 | П.П №22 ecoVIT 366/4+uniSTOR VIH R 120+multiMATIC 700 | 53 |
| 0020200222 | П.П №22 ecoVIT 366/4+uniSTOR VIH R 150+multiMATIC 700 | 53 |
| 0020200223 | П.П №22 ecoVIT 366/4+uniSTOR VIH R 200+multiMATIC 700 | 53 |
| 0020200224 | П.П №23 ecoVIT 366/4+uniSTOR VIH R 300+multiMATIC 700 | 55 |
| 0020200225 | П.П №23 ecoVIT 366/4+uniSTOR VIH R 400+multiMATIC 700 | 55 |
| 0020200226 | П.П №22 ecoVIT 476/4+uniSTOR VIH R 120+multiMATIC 700 | 53 |
| 0020200227 | П.П №22 ecoVIT 476/4+uniSTOR VIH R 150+multiMATIC 700 | 53 |

Указатель заказных номеров

| Артикул | Наименование | Стр. |
|------------|--|------|
| 0020200228 | П.П №22 ecoVIT 476/4+uniSTOR VIH R 200+multiMATIC 700 | 53 |
| 0020200229 | П.П №23 ecoVIT 476/4+uniSTOR VIH R 300+multiMATIC 700 | 55 |
| 0020200230 | П.П №23 ecoVIT 476/4+uniSTOR VIH R 400+multiMATIC 700 | 55 |
| 0020200231 | П.П №23 ecoVIT 476/4+uniSTOR VIH R 500+multiMATIC 700 | 55 |
| 0020200232 | П.П №22 ecoVIT 656/4+uniSTOR VIH R 120+multiMATIC 700 | 53 |
| 0020200233 | П.П №22 ecoVIT 656/4+uniSTOR VIH R 150+multiMATIC 700 | 53 |
| 0020200234 | П.П №22 ecoVIT 656/4+uniSTOR VIH R 200+multiMATIC 700 | 53 |
| 0020200235 | П.П №23 ecoVIT 656/4+uniSTOR VIH R 300+multiMATIC 700 | 55 |
| 0020200236 | П.П №23 ecoVIT 656/4+uniSTOR VIH R 400+multiMATIC 700 | 55 |
| 0020200237 | П.П №23 ecoVIT 656/4+uniSTOR VIH R 500+multiMATIC 700 | 55 |
| 0020200238 | П.П №24 ecoVIT 226/4+uniSTOR VIH R 120+calorMATIC 630 | 57 |
| 0020200239 | П.П №24 ecoVIT 226/4+uniSTOR VIH R 150+calorMATIC 630 | 57 |
| 0020200240 | П.П №24 ecoVIT 226/4+uniSTOR VIH R 200+calorMATIC 630 | 57 |
| 0020200220 | П.П №23 ecoVIT 286/4+uniSTOR VIH R 300+multiMATIC 700 | 55 |
| 0020200242 | П.П №24 ecoVIT 286/4+uniSTOR VIH R 120+calorMATIC 630 | 57 |
| 0020200243 | П.П №24 ecoVIT 286/4+uniSTOR VIH R 150+calorMATIC 630 | 57 |
| 0020200244 | П.П №24 ecoVIT 286/4+uniSTOR VIH R 200+calorMATIC 630 | 57 |
| 0020200245 | П.П №25 ecoVIT 286/4+uniSTOR VIH R 300+calorMATIC 630 | 59 |
| 0020200246 | П.П №24 ecoVIT 366/4+uniSTOR VIH R 120+calorMATIC 630 | 57 |
| 0020201496 | П.П №24 ecoVIT 366/4+uniSTOR VIH R 150+calorMATIC 630 | 57 |
| 0020201497 | П.П №24 ecoVIT 366/4+uniSTOR VIH R 200+calorMATIC 630 | 57 |
| 0020201498 | П.П №25 ecoVIT 366/4+uniSTOR VIH R 300+calorMATIC 630 | 59 |
| 0020201499 | П.П №25 ecoVIT 366/4+uniSTOR VIH R 400+calorMATIC 630 | 59 |
| 0020201500 | П.П №24 ecoVIT 476/4+uniSTOR VIH R 120+calorMATIC 630 | 57 |
| 0020201501 | П.П №24 ecoVIT 476/4+uniSTOR VIH R 150+calorMATIC 630 | 57 |
| 0020201502 | П.П №24 ecoVIT 476/4+uniSTOR VIH R 200+calorMATIC 630 | 57 |
| 0020201503 | П.П №25 ecoVIT 476/4+uniSTOR VIH R 300+calorMATIC 630 | 59 |
| 0020201504 | П.П №25 ecoVIT 476/4+uniSTOR VIH R 400+calorMATIC 630 | 59 |
| 0020201505 | П.П №25 ecoVIT 476/4+uniSTOR VIH R 500+calorMATIC 630 | 59 |
| 0020201506 | П.П №24 ecoVIT 656/4+uniSTOR VIH R 120+calorMATIC 630 | 57 |
| 0020201507 | П.П №24 ecoVIT 656/4+uniSTOR VIH R 150+calorMATIC 630 | 57 |
| 0020201508 | П.П №24 ecoVIT 656/4+uniSTOR VIH R 200+calorMATIC 630 | 57 |
| 0020201509 | П.П №25 ecoVIT 656/4+uniSTOR VIH R 300+calorMATIC 630 | 59 |
| 0020201510 | П.П №25 ecoVIT 656/4+uniSTOR VIH R 400+calorMATIC 630 | 59 |
| 0020201511 | П.П №25 ecoVIT 656/4+uniSTOR VIH R 500+calorMATIC 630 | 59 |
| 0020201512 | П.П №26 ecoVIT 226/4+actoSTOR VIH K 300+multiMATIC 700 | 61 |
| 0020201513 | П.П №26 ecoVIT 286/4+actoSTOR VIH K 300+multiMATIC 700 | 61 |

Указатель заказных номеров

| Артикул | Наименование | Стр. |
|------------|---|------|
| 0020201514 | П.П №26 ecoViT 366/4+actoS TOR ViH K 300+multiMATIC 700 | 61 |
| 0020201515 | П.П №26 ecoViT 476/4+actoS TOR ViH K 300+multiMATIC 700 | 61 |
| 0020201516 | П.П №26 ecoViT 659/4+actoS TOR ViH K 300+multiMATIC 700 | 61 |
| 0020201517 | П.П №26 ecoViT 226/4+actoS TOR ViH K 300+multiMATIC 700 | 61 |
| 0020201518 | П.П №26 ecoViT 286/4+actoS TOR ViH K 300+multiMATIC 700 | 61 |
| 0020201519 | П.П №26 ecoViT 366/4+actoS TOR ViH K 300+multiMATIC 700 | 61 |
| 0020201520 | П.П №26 ecoViT 476/4+actoS TOR ViH K 300+multiMATIC 700 | 61 |
| 0020201521 | П.П №26 ecoViT 656/4+actoS TOR ViH K 300+multiMATIC 700 | 61 |
| 0020201592 | П.П №28 ecoTEC plus VU INT 386/5-5+auroS TOR ViH S 300+calor-MATIC 620 | 65 |
| 0020201593 | П.П №28 ecoTEC plus VU INT 386/5-5+auroS TOR ViH S 400+calor-MATIC 620 | 65 |
| 0020201594 | П.П №28 ecoTEC plus VU INT 386/5-5+auroS TOR ViH S 500+calor-MATIC 620 | 65 |
| 0020201595 | П.П №28 ecoTEC plus VU INT 466/4-5+auroS TOR ViH S 300+calor-MATIC 620 | 65 |
| 0020201596 | П.П №28 ecoTEC plus VU INT 466/4-5+auroS TOR ViH S 400+calor-MATIC 620 | 65 |
| 0020201597 | П.П №28 ecoTEC plus VU INT 466/4-5+auroS TOR ViH S 500+calor-MATIC 620 | 65 |
| 0020201598 | П.П №28 ecoTEC plus VU INT 656/4-5+auroS TOR ViH S 300+calor-MATIC 620 | 65 |
| 0020201599 | П.П №28 ecoTEC plus VU INT 656/4-5+auroS TOR ViH S 400+calor-MATIC 620 | 65 |
| 0020201600 | П.П №28 ecoTEC plus VU INT 656/4-5+auroS TOR ViH S 500+calor-MATIC 620 | 65 |
| 0020201655 | П.П №28 ecoTEC plus VU INT 306/5-5+auroS TOR ViH S 300+calor-MATIC 620 | 65 |
| 0020201656 | П.П №28 ecoTEC plus VU INT 346/5-5+auroS TOR ViH S 300+calor-MATIC 620 | 65 |
| 0020201657 | П.П №28 ecoTEC plus VU INT 346/5-5+auroS TOR ViH S 400+calor-MATIC 620 | 65 |
| 0020202465 | Комплект для вертикального прохода через крышу, 80/125 мм | 101 |
| 0020202465 | Комплект для вертикального прохода через крышу, 80/125 мм | 102 |
| 0020202869 | П.П №27 auroCOMPACT VSC D 306/4-5 190+1x auroTHERM classic 135/2D. Горизонтальная крыша+multiMATIC 700 | 63 |
| 0020202870 | П.П №27 auroCOMPACT VSC D 306/4-5 190+1x auroTHERM classic 135/2D. Наклонная крыша+multiMATIC 700 | 63 |
| 0020202872 | П.П №27 auroCOMPACT VSC D 306/4-5 190+2x auroTHERM classic 135/2D. Наклонная крыша (8м)+multiMATIC 700 | 63 |
| 0020202874 | П.П №27 auroCOMPACT VSC D 306/4-5 190+2x auroTHERM classic 135/2D. Наклонная крыша (12м)+multiMATIC 700 | 63 |

Указатель заказных номеров

| Артикул | Наименование | Стр. |
|------------|---|------|
| 0020202875 | П.П №27 auroCOMPACT VSC D 306/4-5 190+3x auroTHERM classic 135/2D. Наклонная крыша (8м)+multiMATIC 700 | 63 |
| 0020202876 | П.П №27 auroCOMPACT VSC D 306/4-5 190+3x auroTHERM classic 135/2D. Наклонная крыша (12м)+multiMATIC 700 | 63 |
| 0020202931 | Солнечная установка auroSTEP/4 plus 1.150 HF | 68 |
| 0020202932 | Солнечная установка auroSTEP/4 plus 1.150 HT | 68 |
| 0020202933 | Солнечная установка auroSTEP/4 plus 2.250 HT | 69 |
| 0020202934 | Солнечная установка auroSTEP/4 plus 2.250 P HT | 69 |
| 0020202935 | Солнечная установка auroSTEP/4 plus 3.350 P HT | 70 |
| 0020202936 | Солнечная установка auroSTEP/4 plus 1.150 VF | 68 |
| 0020202937 | Солнечная установка auroSTEP/4 plus 1.150 VT | 68 |
| 0020202938 | Солнечная установка auroSTEP/4 plus 2.250 VF | 69 |
| 0020202939 | Солнечная установка auroSTEP/4 plus 2.250 VT | 69 |
| 0020202940 | Солнечная установка auroSTEP/4 plus 2.250 P VF | 69 |
| 0020202941 | Солнечная установка auroSTEP/4 plus 2.250 P VT | 69 |
| 0020202942 | Солнечная установка auroSTEP/4 plus 3.350 P VF | 70 |
| 0020202943 | Солнечная установка auroSTEP/4 plus 3.350 P VT | 70 |
| 0020202944 | Солнечная установка auroSTEP/4 plus 1.150 HFe | 68 |
| 0020202945 | Солнечная установка auroSTEP/4 plus 1.150 HTe | 68 |
| 0020202946 | Солнечная установка auroSTEP/4 plus 2.250 HTe | 69 |
| 0020202947 | Солнечная установка auroSTEP/4 plus 2.250 P HTe | 69 |
| 0020202948 | Солнечная установка auroSTEP/4 plus 3.350 P HTe | 70 |
| 0020202949 | Солнечная установка auroSTEP/4 plus 1.150 VFe | 68 |
| 0020202950 | Солнечная установка auroSTEP/4 plus 1.150 VTe | 68 |
| 0020202951 | Солнечная установка auroSTEP/4 plus 2.250 VFe | 69 |
| 0020202952 | Солнечная установка auroSTEP/4 plus 2.250 VTe | 69 |
| 0020202953 | Солнечная установка auroSTEP/4 plus 2.250 P VFe | 69 |
| 0020202954 | Солнечная установка auroSTEP/4 plus 2.250 P VTe | 69 |
| 0020202955 | Солнечная установка auroSTEP/4 plus 3.350 P VFe | 70 |
| 0020207200 | Обратный механический клапан отработанных газов Ду 110, для конденсационных котлов от 80 кВт | 127 |
| 0020219516 | Горизонтальный проход через стену, 60/100 мм | 32 |
| 0020219516 | Горизонтальный проход через стену, 60/100 мм | 30 |
| 0020219516 | Горизонтальный проход через стену, 60/100 мм | 26 |
| 0020219516 | Горизонтальный проход через стену, 60/100 мм | 24 |
| 0020219516 | Горизонтальный проход через стену, 60/100 мм | 22 |
| 0020219516 | Горизонтальный проход через стену, 60/100 мм | 18 |
| 0020219516 | Горизонтальный проход через стену, 60/100 мм | 62 |

Указатель заказных номеров

| Артикул | Наименование | Стр. |
|------------|---|------|
| 0020202875 | П.П №27 auroCOMPACT VSC D 306/4-5 190+3x auroTHERM classic 135/2D. Наклонная крыша (8м)+multiMATIC 700 | 63 |
| 0020202876 | П.П №27 auroCOMPACT VSC D 306/4-5 190+3x auroTHERM classic 135/2D. Наклонная крыша (12м)+multiMATIC 700 | 63 |
| 0020202931 | Солнечная установка auroSTEP/4 plus 1.150 HF | 68 |
| 0020202932 | Солнечная установка auroSTEP/4 plus 1.150 HT | 68 |
| 0020202933 | Солнечная установка auroSTEP/4 plus 2.250 HT | 69 |
| 0020202934 | Солнечная установка auroSTEP/4 plus 2.250 P HT | 69 |
| 0020202935 | Солнечная установка auroSTEP/4 plus 3.350 P HT | 70 |
| 0020202936 | Солнечная установка auroSTEP/4 plus 1.150 VF | 68 |
| 0020202937 | Солнечная установка auroSTEP/4 plus 1.150 VT | 68 |
| 0020202938 | Солнечная установка auroSTEP/4 plus 2.250 VF | 69 |
| 0020202939 | Солнечная установка auroSTEP/4 plus 2.250 VT | 69 |
| 0020202940 | Солнечная установка auroSTEP/4 plus 2.250 P VF | 69 |
| 0020202941 | Солнечная установка auroSTEP/4 plus 2.250 P VT | 69 |
| 0020202942 | Солнечная установка auroSTEP/4 plus 3.350 P VF | 70 |
| 0020202943 | Солнечная установка auroSTEP/4 plus 3.350 P VT | 70 |
| 0020202944 | Солнечная установка auroSTEP/4 plus 1.150 HFe | 68 |
| 0020202945 | Солнечная установка auroSTEP/4 plus 1.150 HTe | 68 |
| 0020202946 | Солнечная установка auroSTEP/4 plus 2.250 HTe | 69 |
| 0020202947 | Солнечная установка auroSTEP/4 plus 2.250 P HTe | 69 |
| 0020202948 | Солнечная установка auroSTEP/4 plus 3.350 P HTe | 70 |
| 0020202949 | Солнечная установка auroSTEP/4 plus 1.150 VFе | 68 |
| 0020202950 | Солнечная установка auroSTEP/4 plus 1.150 VTе | 68 |
| 0020202951 | Солнечная установка auroSTEP/4 plus 2.250 VFе | 69 |
| 0020202952 | Солнечная установка auroSTEP/4 plus 2.250 VTе | 69 |
| 0020202953 | Солнечная установка auroSTEP/4 plus 2.250 P VFе | 69 |
| 0020202954 | Солнечная установка auroSTEP/4 plus 2.250 P VTе | 69 |
| 0020202955 | Солнечная установка auroSTEP/4 plus 3.350 P VFе | 70 |
| 0020207200 | Обратный механический клапан отработанных газов Ду 110, для конденсационных котлов от 80 кВт | 127 |
| 0020219516 | Горизонтальный проход через стену, 60/100 мм | 32 |
| 0020219516 | Горизонтальный проход через стену, 60/100 мм | 30 |
| 0020219516 | Горизонтальный проход через стену, 60/100 мм | 26 |
| 0020219516 | Горизонтальный проход через стену, 60/100 мм | 24 |
| 0020219516 | Горизонтальный проход через стену, 60/100 мм | 22 |
| 0020219516 | Горизонтальный проход через стену, 60/100 мм | 18 |
| 0020219516 | Горизонтальный проход через стену, 60/100 мм | 62 |

Указатель заказных номеров

| Артикул | Наименование | Стр. |
|------------|---|------|
| 0020219516 | Горизонтальный проход через стену, 60/100 мм | 144 |
| 0020219516 | Горизонтальный проход через стену, 60/100 мм | 145 |
| 0020220656 | Вертикальный проход через крышу, 60/100 мм Цвет: черный | 145 |
| 0020220656 | Вертикальный проход через крышу, 60/100 мм Цвет: черный | 144 |
| 0020220657 | Вертикальный проход через крышу, 60/100 мм Цвет: красный | 145 |
| 0020220657 | Вертикальный проход через крышу, 60/100 мм Цвет: красный | 144 |
| 0020223748 | Солнечная установка auroSTEP/4 plus 3.350 P VTe | 70 |
| 0020223770 | П.П №21 eloBlock VE 14 R13+uniSTOR VIH R 120+Termolink S | 51 |
| 0020223771 | П.П №21 eloBlock VE 14 R13+uniSTOR VIH R 150+Termolink S | 51 |
| 0020223772 | П.П №21 eloBlock VE 14 R13+uniSTOR VIH R 200+Termolink S | 51 |
| 0020223773 | П.П №21 eloBlock VE 18 R13+uniSTOR VIH R 120+Termolink S | 51 |
| 0020223774 | П.П №21 eloBlock VE 18 R13+uniSTOR VIH R 150+Termolink S | 51 |
| 0020223775 | П.П №21 eloBlock VE 18 R13+uniSTOR VIH R 200+Termolink S | 51 |
| 0020223776 | П.П №21 eloBlock VE 21 R13+uniSTOR VIH R 120+Termolink S | 51 |
| 0020223777 | П.П №21 eloBlock VE 21 R13+uniSTOR VIH R 150+Termolink S | 51 |
| 0020223778 | П.П №21 eloBlock VE 21 R13+uniSTOR VIH R 200+Termolink S | 51 |
| 0020223779 | П.П №21 eloBlock VE 24 R13+uniSTOR VIH R 120+Termolink S | 51 |
| 0020223780 | П.П №21 eloBlock VE 24 R13+uniSTOR VIH R 150+Termolink S | 51 |
| 0020223781 | П.П №21 eloBlock VE 24 R13+uniSTOR VIH R 200+Termolink S | 51 |
| 0020223782 | П.П №21 eloBlock VE 28 R13+uniSTOR VIH R 120+Termolink S | 51 |
| 0020223783 | П.П №21 eloBlock VE 28 R13+uniSTOR VIH R 150+Termolink S | 51 |
| 0020223784 | П.П №21 eloBlock VE 28 R13+uniSTOR VIH R 200+Termolink S | 51 |
| 0020223819 | П.П №3 atmoVIT VK INT 324/1-5+uniSTOR VIH R 120+multiMATIC 700+VR39 | 15 |
| 0020223820 | П.П №3 atmoVIT VK INT 324/1-5+uniSTOR VIH R 150+multiMATIC 700+VR39 | 15 |
| 0020223821 | П.П №3 atmoVIT VK INT 324/1-5+uniSTOR VIH R 200+multiMATIC 700+VR39 | 15 |
| 0020223822 | П.П №4 atmoVIT VK INT 324/1-5+uniSTOR VIH R 300+multiMATIC 700+VR39 | 17 |
| 0020223823 | П.П №4 atmoVIT VK INT 324/1-5+uniSTOR VIH R 400+multiMATIC 700+VR39 | 17 |
| 0020223824 | П.П №3 atmoVIT VK INT 414/1-5+uniSTOR VIH R 150+multiMATIC 700+VR39 | 15 |
| 0020223825 | П.П №3 atmoVIT VK INT 414/1-5+uniSTOR VIH R 200+multiMATIC 700+VR39 | 15 |
| 0020223826 | П.П №4 atmoVIT VK INT 414/1-5+uniSTOR VIH R 300+multiMATIC 700+VR39 | 17 |
| 0020223827 | П.П №4 atmoVIT VK INT 414/1-5+uniSTOR VIH R 400+multiMATIC 700+VR39 | 17 |

Указатель заказных номеров

| Артикул | Наименование | Стр. |
|------------|--|------|
| 0020223828 | П.П №4 atmoVIT VK INT 414/1-5+uniSTOR VIH R 500+multiMATIC 700+VR39 | 17 |
| 0020223829 | П.П №3 atmoVIT VK INT 484/1-5+uniSTOR VIH R 200+multiMATIC 700+VR39 | 15 |
| 0020223830 | П.П №4 atmoVIT VK INT 484/1-5+uniSTOR VIH R 300+multiMATIC 700+VR39 | 17 |
| 0020223831 | П.П №4 atmoVIT VK INT 484/1-5+uniSTOR VIH R 400+multiMATIC 700+VR39 | 17 |
| 0020223832 | П.П №4 atmoVIT VK INT 484/1-5+uniSTOR VIH R 500+multiMATIC 700+VR39 | 17 |
| 0020223833 | П.П №4 atmoVIT VK INT 564/1-5+uniSTOR VIH R 300+multiMATIC 700+VR39 | 17 |
| 0020223834 | П.П №4 atmoVIT VK INT 564/1-5+uniSTOR VIH R 400+multiMATIC 700+VR39 | 17 |
| 0020223835 | П.П №4 atmoVIT VK INT 564/1-5+uniSTOR VIH R 500+multiMATIC 700+VR39 | 17 |
| 0020223836 | П.П №7 ecoTEC plus VU INT 306/5-5+uniSTOR VIH R 120+multiMATIC 700+VR 70 | 23 |
| 0020223837 | П.П №7 ecoTEC plus VU INT 306/5-5+uniSTOR VIH R 150+multiMATIC 700+VR 70 | 23 |
| 0020223838 | П.П №7 ecoTEC plus VU INT 306/5-5+uniSTOR VIH R 200+multiMATIC 700+VR 70 | 23 |
| 0020223839 | П.П №11 ecoTEC plus VU INT 306/5-5+uniSTOR VIH R 300+multi-MATIC 700+VR 70 | 31 |
| 0020223840 | П.П №7 ecoTEC plus VU INT 346/5-5+uniSTOR VIH R 120+multiMATIC 700+VR 70 | 23 |
| 0020223841 | П.П №7 ecoTEC plus VU INT 346/5-5+uniSTOR VIH R 150+multiMATIC 700+VR 70 | 23 |
| 0020223842 | П.П №7 ecoTEC plus VU INT 346/5-5+uniSTOR VIH R 200+multiMATIC 700+VR 70 | 23 |
| 0020223843 | П.П №11 ecoTEC plus VU INT 346/5-5+uniSTOR VIH R 300+multi-MATIC 700+VR 70 | 31 |
| 0020223847 | П.П №11 ecoTEC plus VU INT 386/5-5+uniSTOR VIH R 300+multi-MATIC 700+VR 70 | 31 |
| 0020223848 | П.П №11 ecoTEC plus VU INT 386/5-5+uniSTOR VIH R 400+multi-MATIC 700+VR 70 | 31 |
| 0020223852 | П.П №19 ecoTEC plus VU OE 466/4-5+uniSTOR VIH R 300+multiMATIC 700+VR 70 | 47 |
| 0020223853 | П.П №19 ecoTEC plus VU OE 466/4-5+uniSTOR VIH R 400+multiMATIC 700+VR 70 | 47 |
| 0020223854 | П.П №19 ecoTEC plus VU OE 466/4-5+uniSTOR VIH R 500+multiMATIC 700+VR 70 | 47 |
| 0020223858 | П.П №19 ecoTEC plus VU OE 656/4-5+uniSTOR VIH R 300+multiMATIC 700+VR 70 | 47 |

Указатель заказных номеров

| Артикул | Наименование | Стр. |
|------------|--|------|
| 0020223859 | П.П №19 ecoTEC plus VU OE 656/4-5+uniSTOR VIH R 400+multiMATIC 700+VR 70 | 47 |
| 0020223860 | П.П №19 ecoTEC plus VU OE 656/4-5+uniSTOR VIH R 500+multiMATIC 700+VR 70 | 47 |

